

CATALOGUS 2015

Oase
LIVING WATER

*»Watertuinen –
een beleving
voor iedereen.«*

OASE – PASSIE VOOR WATER.





A woman in a light blue dress is seen from the back, looking towards a group of people in a modern, brightly lit interior space. The people are blurred, suggesting a social gathering or event. The background features large windows and a clean, architectural design.

*»Watertuinen –
dag in dag uit
fascinerend.«*

Water is een fascinerend element dat van onze tuin een plek maakt waar we op natuurlijke wijze kunnen ontspannen, genieten en dromen. Met OASE, het premium merk voor watertuinproducten, kunt u uw watertuin vol passie tot in het kleinste detail plannen en vormgeven, helemaal zoals u zelf wilt. Laat uw ideeën bruisen en laat u inspireren door onze catalogus.

*Hartelijk welkom
in de wereld van OASE.*

Inleiding

OASE – PASSIE VOOR WATER.



Ralf Zehner | Directeur OASE BeNeLux

BESTE OASE KLANTEN,

een watertuin is als een natuurlijke bron waaruit wij kracht en levensvreugde kunnen putten. Dit geldt net zo voor kleine water- als voor grote natuurliefhebbers op de hele wereld. Uw wensen en behoeften zijn voor ons een onuitputtelijke bron van inspiratie en vormen onze motivatie om constant nieuwe producten te ontwikkelen en zo de watertuin steeds weer tot een fascinerende beleving te maken.

Met OASE hebt u voor uw tuinvijver een internationaal toonaangevende partner aan uw zijde die met innovaties en kwaliteit »Made in Germany« overtuigende maatstaven aanlegt. Naast de allermooiste techniek, een ergonomisch design, hoogwaardige verwerking

en intelligente detailoplossingen staan hierbij voor ons vooral milieubewustzijn, efficiëntie en duurzaamheid in het middelpunt.

Duik onder in de fascinerende wereld van de tuinvijver. U zult zien: ook dit jaar zijn er weer veel spannende en inspirerende innovaties van OASE.

Ralf Zehner

A stylized, handwritten signature in blue ink that reads "Ralf Zehner". The signature is fluid and cursive.

Inspiratie Passie voor water

Een vijver zit vol leven en verandert elke tuin in een oase. Heel natuurlijk en heel individueel.



FANTASIE KENT GEEN GRENZEN ...

... en de creatieve mogelijkheden met OASE evenmin. Want het **uitgebreide productprogramma** biedt met pompen-, filter- en lichtsystemen voor vrijwel elke tuin en elke eis een optimale oplossing. Omgekeerd inspireren de vele mogelijkheden en een omvangrijk toebehoorenprogramma de vijverliefhebbers en iedereen die het wil worden, tot de mooiste ideeën voor een watertuin. Van kleine tuinvijver tot grote zwembijver, van fontein tot waterval, van moderne vijverarchitectuur tot natuurlijke biotoop – bij OASE worden **kwaliteit** en **creativiteit** op ideale wijze gecombineerd.

Iedereen die de wereld van OASE beleeft, merkt onze grote **passie voor het element water** en de betrokkenheid waarmee wij de wensen van onze klanten vervullen. Creatief en met veel liefde voor details, competent en met gevoel voor kwaliteit zonder compromissen en voor intelligente oplossingen leveren wij onze bijdrage, om ook uw watertuin tot een heel bijzondere natuurbeleving te maken.

Innovaties Onderzoek & Ontwikkeling

De producten van Oase zitten boordevol innovatieve krachten, knowhow en ervaring: een techniek die fascineert.



OP DE GOEDE WEG NAAR SUCCES

Ondanks alle natuurlijkheid van de vijverbeleving is vooruitgang ook in de vijvertechniek gebaseerd op consequent onderzoeks- en ontwikkelingswerk. Bij OASE ontwerpen ingenieurs met **knowhow, ervaring en hartstocht** jaar na jaar spannende en innovatieve producten die de mogelijkheden voor de vormgeving van watertuinen constant uitbreiden. Hierbij doorlopen alle nieuwe producten van het voorontwerp tot het moment waarop ze in serieproductie gaan, een duidelijk gestructureerd proces dat garandeert dat een nieuw product optimaal aan alle eisen voldoet.

De buitengewoon hoge kwaliteit van de OASE-producten heeft zijn reden. Want alle nieuwe ontwikkelingen worden vóór hun introductie op de markt aan uitgebreide functie- en belastingstests onderworpen die volgens de praktijkvoorschriften uitgevoerd worden. Zo kunnen onze klanten er zeker van zijn dat ze bij OASE op de hoogste **functieveiligheid, levensduur en milieuvriendelijkheid** kunnen vertrouwen. Daardoor kunt u in elk jaargetijde genieten van een zorgeloos plezier aan uw watertuin.



NATUUR EN TECHNIEK VORMEN EEN PERFECTE HARMONIE

Vooral bij de techniek rond de watertuin zijn milieubewustzijn en duurzaamheid bijzonder belangrijk. Zo vormt de **nieuwe generatie** van de OASE Eco-productseries een belangrijke mijlpaal in het assortiment van OASE. Bij dezelfde of zelfs hogere capaciteit hebben de pompen en UVC-zuiveraars bijvoorbeeld minder energie nodig, zodat een investering voor OASE-klanten dubbel de moeite waard is: Ze gaan niet alleen behoedzaam om met het milieu, maar ze besparen ook op energiekosten (zie pagina's 246 – 247).

Maar ook wat het bedieningscomfort aangaat slaat OASE nieuwe wegen in, bijvoorbeeld met de ontwikkeling van de afstandsbediening per smartphone-app. Met de nieuwe **techniek op WLAN-basis** kan het transportvolume bij de nieuwe OASE fontein- en beeklooppompen nu nog comfortabeler en nauwkeuriger geregeld worden en kan het vermogen van de apparaten optimaal aan de seizoensgebonden eisen aangepast worden. Zoals gezegd: natuur en techniek vormen een perfecte harmonie.

Kwaliteit Ervaring & competentie

Voor uw droom van een watertuin is alleen het beste goed genoeg: ideeën en veel kwaliteitsproducten van OASE »Made in Germany«.



VERTROUW ONZE GEËNGAGEERDE EXPERTS

De ervaring en de **knowhow van de OASE-experts** groeit en groeit sinds meer dan 60 jaar. Zo kunt u tegenwoordig op een unieke competentie en een uitgebreide kennis vertrouwen, zoals u ze nergens anders vindt. Onze specialisten dekken alle gebieden van de vijvertechniek af: van machinebouw en materiaaltechniek, elektrotechniek en software-ontwikkeling tot waterbiologie en tuinaanleg. Deze weergaloze veelzijdigheid vormt de basis voor ons unieke uitgebreide assortiment en de hoge kwaliteit van de OASE-producten.

U kunt de kwaliteit van de OASE-producten dag in dag uit steeds weer opnieuw beleven. Want deze kwaliteit staat dankzij de hoge **capaciteit, levensduur en betrouwbaarheid** steeds garant voor een zorgeloze beleving van uw tuinvijver. Of het nu om pompen, filters, licht, regelingen, software-toepassingen, afgestemde toebehoren of zelfs om speciale folie gaat – OASE biedt u steeds de nieuwste technologie en talrijke innovaties, waar u jarenlang plezier aan zult beleven, aan.

Service Markt- & klant- gerichtheid

Ons doel is om de wensen van onze klanten te vervullen. En ze tevens op nieuwe, spannende ideeën te brengen.



Meer informatie via de
OASE app
Verkrijgbaar in de Apple-
& Google-Play-Store

EEN PARTNER VOOR ONVERGETELIJKE VIJVERBELEVENISSEN

Wij van OASE staan voor u klaar voor alles wat de tuinvijver betreft. Want van de eerste planning, de aanleg en installatie tot het onderhoud van uw tuinvijver kunt u in elke fase van de knowhow van de OASE-experts en het OASE-service concept profiteren. Wij zorgen steeds weer voor nieuwe impulsen op de internationale markt en bieden een veelvoud van attractieve diensten, zoals bijvoorbeeld de **OASE-verleng- of helderwater garantie**, ons **Internetmagazine OASE-TV**, het **online-laboratorium voor waterkwaliteit** en ons mobiele informatieaanbod via de **OASE app**, aan.

Marktgerichtheid betekent voor ons echter ook dat we de actuele trends aangaande de creatieve vormgeving van tuinen en de landschapsbouw, de techniek en lifestyle een stap voor moeten zijn, om onze klanten individuele en toekomstgerichte oplossingen te bieden. Hierbij hoort **modern bedieningscomfort** door intelligente besturingen via smartphone app net zoals de consequente verdere ontwikkeling van de **duurzaamheid** en de **energie-efficiëntie** van de OASE-producten.

www.oase-livingwater.com

Eco-offensief

Bespaar energie

Bespaar geld

Bescherm het milieu

www.oase-livingwater.com/eco

Pagina 246–247



138

« Bitron Eco »
Het meest efficiënte
UVC voorzuiverings-
apparaat van zijn klasse

Fonteinen & Fonteinpompen

14 Fonteinen

- 16 Raadgever Watervallen
- 18 Waterfall / Waterfall Set
- 20 Raadgever RVS beekloopelementen
- 22 RVS beekloopschalen
- 24 LunaLed
- 26 Raadgever Water Entertainment
- 28 Water Starlet
- 30 Water Trio
- 32 Water Quintet
- 34 Water Quintet Creative
- 36 Water Jet Lightning
- 38 JumpingJet Rainbow Star Set

42 Fonteinpompen

- 42 Raadgever Fonteinpompen
- 44 Fonteinpompen vergelijken
- 46 Aquarius Universal
- 50 Aquarius Fountain Set
- 54 PondJet Eco

56 Fonteinopzetstukken

- 56 Fonteinopzetstukken ½", 1", 1½"

Filter- & Beeklooppompen

58 Filter- & Beeklooppompen

- 62 Raadgever Filter- en beeklooppompen
- 64 Filter- en beeklooppompen vergelijken
- 66 AquaMax Eco Classic
- 68 AquaMax Eco Premium
- 70 AquaMax Eco Premium 12V
- 72 AquaMax Dry
- 74 AquaMax Eco Twin
- 76 AquaMax Eco Expert
- 78 AquaMax Expert

80 Gravitatiepompen

- 80 AquaMax Eco Gravity

Filters & Beluchters

82 Filters

- 84 Filtersystemen
- 86 Filters vergelijken
- 88 Raadgever Drukfilters
- 90 Onderwaterfilters
- 92 Drukfilters
- 98 Raadgever Doorstroomfilters
- 100 Doorstroomfilters

116 Modulefilters

- 116 Raadgever Modulefilters
- 120 ProfiClear Classic
- 122 ProfiClear Premium

132 UVC voorzuiveringsapparaten / beluchters

- 132 Raadgever UVC voorzuiveringsapparaten
- 134 UVC voorzuiveringsapparaten
- 142 Raadgever Vijverbeluchters
- 144 Vijverbeluchters
- 150 Beluchttingsaggregaat

Reinigen & Onderhouden

152 Oppervlaktezuigers & Vijver- / zwembadzuigers

- 154 Raadgever Oppervlakte- en vijverzuigers
- 156 SwimSkim
- 158 AquaSkim
- 159 BioSys Skimmer +
- 160 ProfiSkim 100 / ProfiSkim Premium
- 161 Skimmer 250
- 162 Vijverslibzuiger PondoVac Classic
- 164 Vijver- / zwembadzuiger PondoVac 4
- 166 Vijver- / zwembadzuiger PondoVac Premium

168 Vijveronderhoud

- 168 Nuttige vijverhulp
- 170 Ijsvrijhouder IceFree
- 171 Eenvoudig vijveronderhoud
- 172 Vijveronderhoud AquaActiv

76 Nieuw!

»AquaMax Eco Expert«
De volgende generatie
van krachtpatzers –
energie-efficiënt voor
hoge eisen

200 Nieuw!

»InScenio FM-
Master WLAN«
App in de tuin –
eindelijk regelt
u uw techniek
via WLAN!

186

»Waterfall Illumination«
LED Watervalverlichting –
voor stijlvolle lichtaccenten

Nieuw!

Inhoud

VERLICHTING & STROOM

180 Vijververlichting

182 Raadgever Vijververlichting

184 LED schijnwerpers

184 LunAqua Terra LED
185 LunaLed
NIEUW 186 Waterfall Illumination
188 LunAqua Classic LED
189 LunAqua 3 LED
190 LunAqua Mini LED
191 LunAqua Maxi LED

192 LED-/Halogeenschijnwerpers

192 LunAqua 10 Systeem
194 LED systemen
195 LunAqua 10 verlichtingssets

196 Halogeenschijnwerpers

NIEUW 196 LunAqua Micro Eco Set
196 LunAqua 2/12V
196 ProfiLux E 100
197 LunAqua 3

198 Stroommanagement

NIEUW 198 Raadgever Stroommanagement
200 InScenio FM-Master WLAN
202 InScenio

VIJVERBOUW & DECORATIE

204 Vijverbouw

206 »Vijverplanning & Realisatie«
208 Aanleg van tuinvijvers
NIEUW 210 Beschermdoeken & Folies
NIEUW 213 Toebehoren vijverbouw
214 Toebehoren vijverbepanting
217 Slangen & Verbindingen
219 Pomptoebehoren
220 Filtertoehoren
221 Filter-/licht-/stroom toebehoren
222 Spuitfiguren & Vijverfiguren
223 Voorgevormde vijvers PE
224 Beekloopelementen
226 Decoratieve rotsafdekkingen
227 Waterreservoirs

WETENSWAARDIGHEDEN

228 Verdere nuttige informatie

230 Wrijvingsverliezen
231 OASE energie-efficiëntieclassen
232 Pompkarakteristieken in één oogopslag
234 Beekloopdiagrammen
236 OASE Helderwater garantie
237 OASE Garantie
238 Pictogrammen / Iconen
240 Alfabetisch Productoverzicht
245 Notities
246 Eco-offensief

Fonteinen

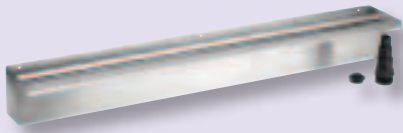

Pagina 18 Waterfall



Pagina 19 Waterfall Set



Pagina 20 RVS beekloopschalen

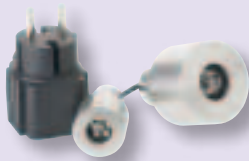

Pagina 24 LunaLed

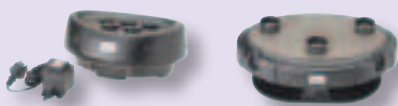

Pagina 28 – 31 Water Starlet / Water Trio

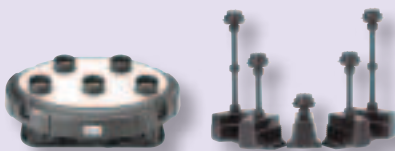

Pagina 32 – 35 Water Quintet / Water Quintet Creative

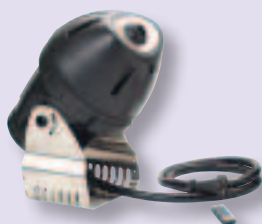

Pagina 36 – 41 WaterJet Lightning / JumpingJet Rainbow Star

Fonteinpompen



Pagina 46 Aquarius Universal 440i – 2000

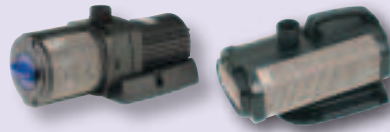

Pagina 48 Aquarius Universal Eco 3000 – 40000



Pagina 50 – 53 Aquarius Fountain Set

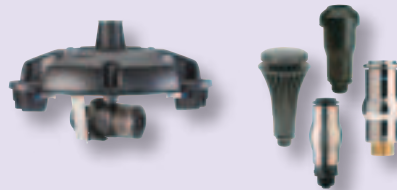

Pagina 54 – 57 PondJet Eco / Fonteinopzetstukken

Filter- & Beeklooppompen



Pagina 66 AquaMax Eco Classic

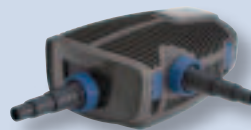

Pagina 68 – 71 AquaMax Eco Premium / 12 V

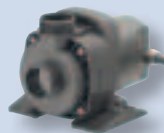

Pagina 72 AquaMax Dry

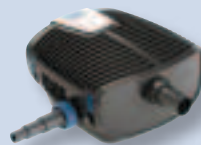

Pagina 74 AquaMax Eco Twin

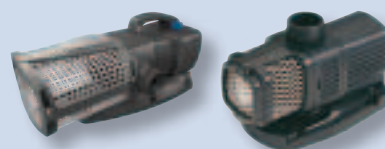

Pagina 76 – 81 AquaMax Eco Expert / AquaMax Eco Gravity

Filters & Beluchters



Pagina 90 Onderwaterfilters



Pagina 92 Drukfilters



Pagina 100 – 103 BioSmart



Pagina 104 – 107 FiltoMatic CWS



Pagina 108 – 113 BioTec / BioTec Premium / ScreenMatic



Pagina 116 – 131 Modulefilter ProfiClear



Pagina 132 – 141 UVC voorzuiveringsapparaten



Pagina 142 – 147 Vijverbeluchters



Pagina 148 AquaAir



Pagina 150 AirFlo

REINIGEN & ONDERHOUDEN



Pagina 156 Oppervlaktezuiigers



Pagina 161 Drijvende krachtige skimmer



Pagina 162 Vijver- en zwembadzuigers

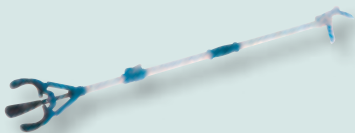

Pagina 168 Nuttige vijverhulp



Pagina 170 Ijsvrijhouder



Pagina 173 AquaActiv vijver onderhoudsschema



Pagina 174 Aqua Activ wateranalyse / starterculturen



Pagina 172-179 Aqua Activ waterzuiveraar / algenbestrijding

VERLICHTING & STROOM

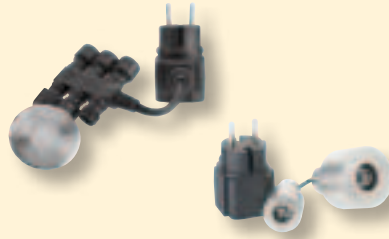

Pagina 184-185 LunAqua Terra LED / LunaLed

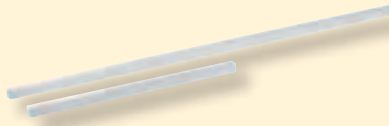

Pagina 186 Waterfall Illumination

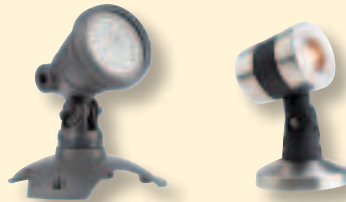

Pagina 189-191 LunAqua 3 LED / LunAqua Mini / Maxi LED



Pagina 192 LunAqua 10 Systeem



Pagina 196 Halogeenschijnwerpers

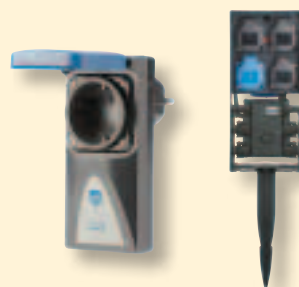

Pagina 200-203 InScenio stroommanagement

VIJVERBOUW & DECORATIE

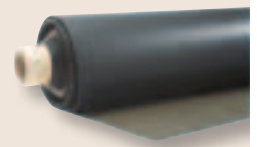

Pagina 210 Beschermdoeken & Folies



Pagina 215 Plantenmanden



Pagina 219-227 Vijverbouw- / Pomp- / Filtertoebehoren



Pagina 217 Slangen & Verbindingen



Pagina 222 Spuitfiguren / Vijverfiguren

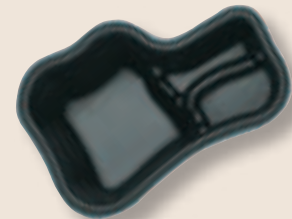

Pagina 223 Voorgevormde vijvers PE

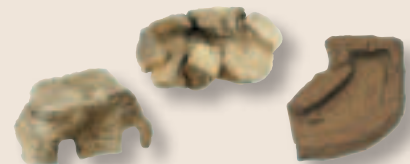

Pag. 224-226 Beekloopelementen / Decoratieve rotsafdekkingen

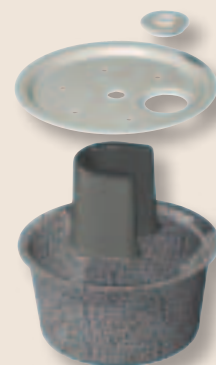

Pagina 227 Waterreservoirs

Fonteinen & Fonteinpompen

Fonteinen

- 16 Raadgever Watervallen
- 18 Waterfall / Waterfall Set
- 20 Raadgever RVS beekloopelementen
- 22 RVS beekloopschalen
- 24 LunaLed
- 26 Raadgever Water Entertainment
- 28 Water Starlet
- 30 Water Trio
- 32 Water Quintet
- 34 Water Quintet Creative
- 36 Water Jet Lightning
- 38 JumpingJet Rainbow Star Set

Fonteinpompen

- 42 Raadgever Fonteinpompen
- 44 Fonteinpompen vergelijken
- 46 Aquarius Universal
- 50 Aquarius Fountain Set
- 54 PondJet Eco

Fonteinopzetstukken

- 56 Fonteinopzetstukken

Fonteinen: Zo individueel als u maar wilt!

Of het nu zacht kabbelt of dynamisch klatert: vrijwel iedereen raakt gefascineerd door bewegend water. Ontdek de vele mogelijkheden om uw tuin of uw vijver met fonteinen van OASE nog meer tot zijn recht te laten komen.

Waar bewegend water een bijzondere ambiance schept, kunt u uw vijver geheel nieuw beleven. Bij romantische mensen

valt de keuze op een zacht kabbelende bronsteen. Een klaterende schuimbron past goed in een moderne omgeving. En wie van sprankelend water houdt, kiest voor een iets grotere fontein. Een regelrecht indrukwekkende fontein met een hoogte en breedte van 3 m biedt de nieuwe, drijvende PondJet Eco. Hij is buitengewoon energie-efficiënt, voorzien

»Beleef het water met alle zintuigen!«

De PondJet Eco watershow.

Indrukwekkend, flexibel, eenvoudig en stroombesparend

van een innovatieve, dynamische functie en is perfect voor kleine shows. Wat u ook maar wilt, OASE heeft gegarandeerd het juiste voor u. Zelfs in een tuin zonder vijver, op het terras of het balkon zijn fonteinen in een bed van kiezelstenen of in een bak een echte blikvanger. Als hier dan nog een sfeervolle verlichting bijkomt, veranderen zomeravonden in onvergetelijke momen-

ten. Onze Water Entertainment producten zijn een bijzondere verrijking van uw tuin. En om ervoor te zorgen dat u meer tijd hebt om hiervan te genieten, is de installatie dankzij het »Plug'n Spray« principe kinderlijk eenvoudig. Op de volgende pagina's kunt u alles op het vlak van Water Entertainment beleven.

Watervallen van RVS: stijlvol, levendig, tijdloos mooi!

Een absolute blikvanger voor uw tuin, terras of vijver – de designobjecten van OASE. De complete Waterfall Set 30 is ideaal voor een eenvoudige en snelle inbouw aan de vijverrand, in kiezel of in een geschikte bak. Uw waterval wordt groter en breder met de Waterfall Set 60 Solo die met een bestaande filter- en beeklooppomp of met de passende AquaMax Eco Classic gecombineerd kan worden.

Met OASE Waterfall 30/60/90 creëert u uw eigen, heel persoonlijke waterval die zich ook prachtig in een muur laat integreren. Hiervoor hebt u een extra pomp nodig die uw OASE vakhandelaar u graag zal aanbevelen. Geheel nieuw is ook het integreerbare, aangename LED-licht. De Waterfall Illumination is gemakkelijk te installeren en laat elke waterval stralen.

Raadgever

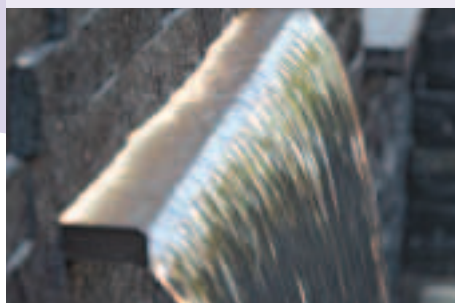

ELEGANTIE IN DE AVONDUREN: met de Waterfall Illumination dompelt u elke waterval eenvoudig en moeiteloos in een warm en aangenaam licht.

WATERVALLEN

Tip!

Als u lang plezier van uw waterval wilt hebben, moet u het RVS oppervlak regelmatig reinigen, zodat geen kalkafzettingen en vuil vast kunnen zitten.

WATERFALL 30/60/90 Ingebouwd of aan de muur vastgeschroefd, ontstaan met een breedte van 30/60/90 cm bekoorlijke watervallen. Voor deze waterval vindt u de passende AquaMax Eco Classic pomp op pagina 66/68.

WATERFALL ILLUMINATION Waterfall Illumination LED-verlichting voor watervallen met een breedte van 30 en 60 cm.

WATERFALL SET 30 De complete set incl. pomp en slang in een modern, RVS design heeft een breedte van 30 cm. Dankzij de twee zijdelingse bevestigingslussen is de montage snel gebeurd – in een bed van kiezelstenen of aan de rand van een vijver. Ook in combinatie met een waterreservoir en een deksel (zie pagina 227) gemakkelijk als apart staande waterpartij te installeren.

WATERFALL SET 60 SOLO De elegante waterval met een breedte van 60 cm (als set **zonder pomp**).



Zo eenvoudig gaat het: Voorbeeld voor de opbouw van een Waterfall Set 30



Eerst zorgt u voor een recht, effen en stevig oppervlak – een solide basis bv. van beton, die als sokkel dient.



Vervolgens wordt de Waterfall Set 30 op deze rechte plaat gemonteerd. Hiervoor de twee zijdelingse bevestigingslussen gewoon met RVS schroeven bevestigen.



Zorg er absoluut voor dat de set precies horizontaal staat, zodat de waterval perfect uitgericht is. Maak hiervoor gebruik van een waterpas.



Nu verbindt u de pomp en de slang. Dan opent u de achterkant en bevestigt u de slang. Vervolgens wordt deze slang via de opening aan de achterkant naar buiten geleid en de pomp wordt onder water geplaatst. Klaar!

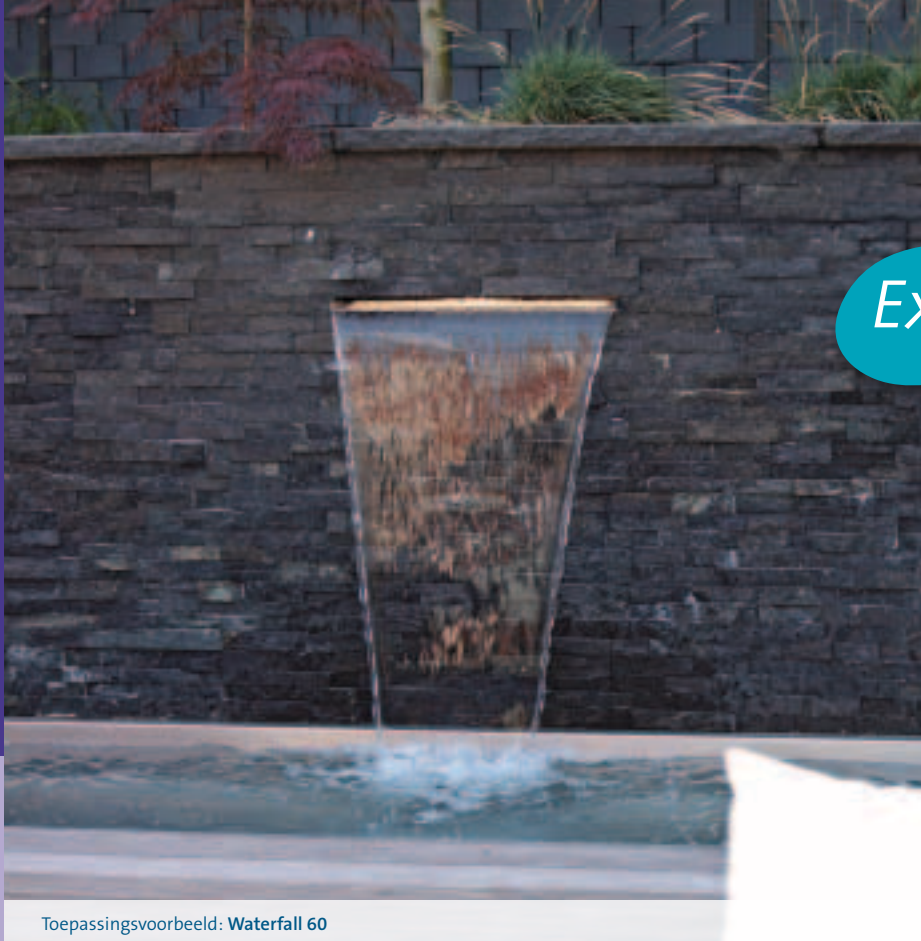

Extra's

Top-3 Producteigenschappen

- Edele en bekoorlijke watervallen van eersteklas roestvrijstaal
- Individuele en eenvoudige inbouw-mogelijkheden in drie breedtes
- Mooie, gelijkmatige waterval tot een hoogte van 1 m

Voor een gelijkmatige waterval is de keuze van de juiste pomp met een exact passend waterdoorstroomvolume bijzonder belangrijk. (Zie tabel: Pompadvies)

Toepassingsvoorbeeld: Waterfall 60

WATERFALL

Attractieve watervallen van roestvrij staal

- Compacte en robuuste waterval van hoogwaardig roestvrijstaal 1.4401 (V4A)
- Eenvoudige installatie als vaste inbouw of vastgeschroefd aan de muur
- Individuele vormgeving door 3 verschillende breedtes: 30 cm, 60 cm of 90 cm
- Bij de levering inbegrepen: een schroefdraadopening aan de voor- en onderkant, trapsgewijze slangtule (19, 25, 32, 38 mm) en een stop
- Met verlengde uitlaat voor een comfortabele inbouw!

Hoogte waterval (waterkant)	Waterfall 30	Waterfall 60	Waterfall 90
0,80–1,00 m	AquaMax Eco 3500–4000	AquaMax Eco 4000–6000	AquaMax Eco 4000–8000
0,40–0,60 m	AquaMax Eco 2500	AquaMax Eco 3500–4000	AquaMax Eco 4000–6000
0,20 m	AquaMax Eco 2500	AquaMax Eco 3500–4000	AquaMax Eco 4000–6000



START

TECHNISCHE GEGEVENS

		Waterfall 30	Waterfall 60	Waterfall 90
Afmetingen (L x B x H)	mm	140 x 300 x 100	140 x 600 x 100	140 x 900 x 100
Nettogewicht	kg	1,60	2,60	6,00
Garantie*P.237	Jaar	2		
Aansluiting aanzuigzijde	mm	25		32
Aansluiting aanzuigzijde		1"		1¼"
VE	ST	1		
AVP / ST	€	149,00	199,99	249,99
Artikelnr.		50704	50585	50706



*P.237 Toelichting over de aard en de omvang van de garantie zie pagina 237



Extra's

Top-3 Producteigenschappen

- Watervalzuil van hoogwaardig roestvrijstaal
- Modern design
- Eenvoudig te installeren

Aanbeveling

Reinig het roestvrijstalen oppervlak regelmatig, zodat zich geen afzettingen vormen.

Toepassingsvoorbeeld: Waterfall Set 30 ingebouwd in een waterdicht reservoir met bak

WATERFALL SET

Watervalset in een modern roestvrijstalen design

- Watervalzuil met een breedte van 30 cm of 60 cm
- Door de twee zijdelingse bevestigingsstrippen kan de waterval gemakkelijk op een vaste ondergrond (bv. een betonnen plaat) bevestigd en vervolgens in een zone met ondiep water of aan de vijverrand geplaatst worden. De Waterfall Set 60 Solo beschikt bovendien over een montagevoet die voor stabiliteit zorgt
- Een verdere mogelijkheid is de inbouw in combinatie met een OASE waterreservoir en het betreffende

deksel (WR 60 voor Waterfall Set 30 en WR 125 voor Waterfall Set 60 Solo (pagina 227). Gewoon op het bijpassende reservoirdeksel vastschroeven en met kiezel decoreren – klaar!

- Uitsluitend Waterfall Set 30: inclusief pomp 2500 l/u, alsmede 3 m ¾"-slang
- Eenvoudig te onderhouden door de afneembare achterkant
- Hoogwaardige RVS kwaliteit: 1.4401 (V4A)

TECHNISCHE GEGEVENS



		Waterfall Set 30 (met pomp)	Waterfall Set 60 Solo (zonder pomp)
Afmetingen (L x B x H)	mm	145 x 305 x 600	145 x 605 x 600
Nettogewicht	kg	8,00	12,00
Garantie*P.237	Jaar	2	
Vermogensopname	W	40	–
Lengte stroomkabel	m	10,00	–
VE handelaars	ST	1	
AVP / ST	€	299,99	399,99
Artikelnr.		50584	51163



RVS beekloopschalen: moderne, stijlvolle vormgeving van uw tuin!

Architectonische tuinen bieden vaak heel nieuwe mogelijkheden qua vormgeving met water: modern en onconventioneel plaatsen ze vormen en materialen centraal en scheppen zo een grote diversiteit aan creatieve ideeën. Met het beekloopschalensysteem van roestvrij staal creëert u individuele waterlopen in uw moderne tuin. Dit systeem bestaat uit zes verschillende elementen en kan snel

en eenvoudig geïnstalleerd worden – in combinatie met een waterbassin als eindpunt of als kringloop die zichzelf met behulp van een ondergronds aangebracht waterreservoir van water voorziet. Dankzij het hoogwaardige RVS is het hele systeem bijzonder onderhoudsarm, is duurzaam en behoudt zijn schoonheid ook op lange termijn.



Raadgever



RVS BEEKLOOPSCHALEN

Alles wat u voor de installatie van uw waterloop nodig hebt, zijn de desbetreffende RVS-elementen, een passend waterreservoir met deksel (zie pagina 227), een pomp (zie pagina's 46–49) een slang die lang genoeg is en voldoende materiaal om de ondergrond te verdichten, want een horizontale inbouw is heel belangrijk. De verlichtingsset met de LunAqua Terra LED (zie pagina 184) maakt de vormgeving van de waterloop compleet.



Zo eenvoudig gaat het: voorbeeld voor de opbouw van RVS beekloopschalen

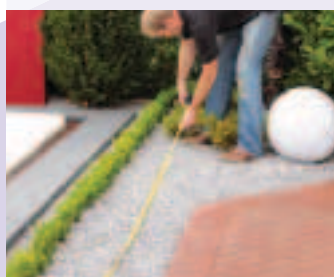

Meet de plek die u geschikt lijkt en kies de passende beekloopelementen.

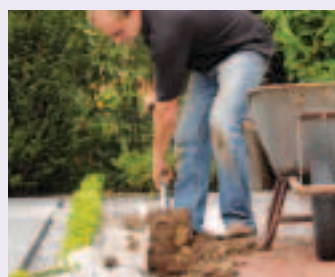

Controleer nadat u de sleuf uitgegraven hebt, of de ondergrond stevig genoeg is of nog verdicht moet worden.



Het uitgegraven gedeelte wordt bovendien door beschermdoeken tegen wortels beschermd.



Het waterreservoir wordt idealiter aan het hoofdeind van het startelement geplaatst en moet goed verborgen worden, maar toch toegankelijk zijn. De slangen worden gewoon langs de beekloopelementen in het bed van kiezelstenen gelegd.



Leg de elementen onderstevoven gekeerd neer, zodat ze in elkaar passen. Dan wordt de verbindingstrook erop geplakt.



Vervolgens wordt het RVS verbindingselement erop geplaatst en met behulp van acht moeren en onderlegschroeven verbonden. Draai daarna – het beste met zijn tweeën – de compleet aan elkaar geschroefde beekloop weer om naar de goede kant.



Nu is het juiste moment gekomen om de LunAqua Terra LED aan te brengen, voor zover u een verlichtingselement gepland hebt. Sluit nu het beste ook de slangen en de pomp aan en plaats deze in het waterreservoir.



Het is heel belangrijk dat het systeem horizontaal uitgericht is – controleer absoluut in beide richtingen of de beekloopelementen waterpas zijn. Daarna kan de rand gevormd worden – klaar!



Extra's

Top-3 Producteigenschappen

- Modern, design van hoogwaardige RVS elementen
- Veelzijdige combinatiemogelijkheden voor individuele, creatieve concepten
- Eenvoudige inbouw met geraffineerde verbindingstechniek

Aanbeveling

Bij de inbouw moet u er eerst voor zorgen dat de ondergrond effen en verdicht is en dient de uitgegraven sleuf zonodig met zand opgevuld te worden.

Let erop dat de beekloopschaal horizontaal ingebouwd wordt en doe nooit te veel water erin, zodat het systeem niet overloopt.

Afhankelijk van de lengte van de beekloop en de gewenste hoeveelheid water is de keuze van de juiste pomp (Aquarius Universal, pagina's 46–49) en het passende waterreservoir (pagina 227) bijzonder belangrijk.

Creativiteit voor terras en tuin: RVS beekloopschalen

RVS BEEKLOOPSCHALEN

Hoogwaardig verwerkte elementen voor individuele tuinconcepten

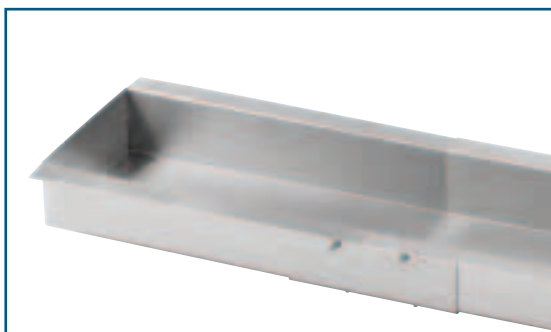

START

- Modern tuindesign is heel eenvoudig: Met zes elementen van RVS vormt u creatieve beeklopen
- Unieke verbindingstechniek voor een ongecompliceerde inbouw – dankzij het verbindingselement incl. afdichtingsstroken en moeren
- Robuust, hoogwaardig roestvrijstaal 1.4401 (V4A)
- Individueel te combineren afzonderlijke elementen
- Verlichtingselement combineerbaar met de LunAqua Terra LED vloerinbouwlamp (pagina 184)

PRODUCTDETAILS



TECHNISCHE GEGEVENS

		RVS beekloop Start /Einde	RVS beekloop Rech	RVS beekloop Verlichtings- element	RVS beekloop 90° hoek	RVS beekloop Verbinding	RVS beekloop Afvoer
Afmetingen (L x B x H)	mm	400 x 270 x 80	1000 x 270 x 80		400 x 400 x 80	140 x 210 x 80	400 x 270 x 80
Nettogewicht	kg	2,20	5,00		2,60	0,60	2,03
Garantie* ^{P.237}	Jaar	2					
Aansluiting voor slangen	mm	25	-				
Aansluiting voor slangen		1"	-				
VE handelaars	ST	1					
AVP /ST	€	149,99	179,99	199,99	179,99	39,00	129,99
Artikelnr.		50800	50781	50809	50798	50801	51162

INBOUWVOORBEEDEN

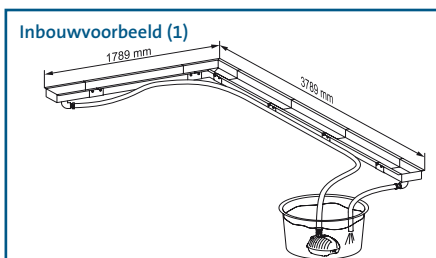

Inbouwvoorbeeld (1)

2 x start /eind-element
4 x rech
1 x hoekelement
6 x verbindingsselement
1 x waterreservoir WR 80
1 x slang 1"

Pompadvies:
Aquarius Fountain Set 2500

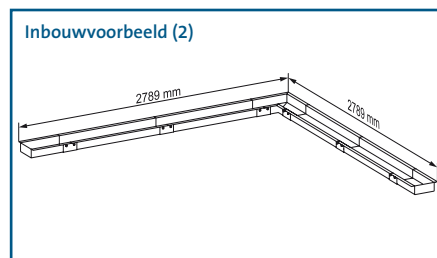

Inbouwvoorbeeld (2)

2 x start /eind-element
4 x rech
1 x hoekelement
6 x verbindingsselement
1 x waterreservoir WR 80
1 x slang 1"

Pompadvies:
Aquarius Fountain Set 2500

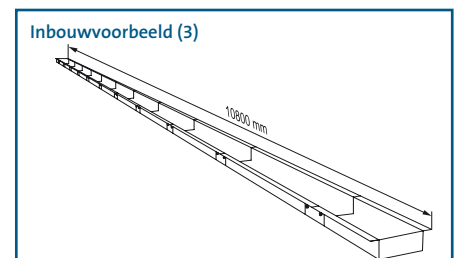

Inbouwvoorbeeld (3)

2 x start /eind-element
10 x rech
11 x verbindingsselement
1 x waterreservoir WR 100
1 x slang 1"

Pompadvies:
Aquarius Fountain Set 2500



Toepassingsvoorbeeld: 4 x LunaLed 9 s op een eigen sokkelconstructie, gecombineerd met behulp van de meevoudige verdeler van OASE

LUNALED

Innovatieve verlichting met moderne LED techniek



- Elk 6 resp. 9 neutraal witte lichtdioden
- Geschikt voor gebruik boven en onder water
bv. bronsteenverlichting
- Beschermingsklasse IP 68
- Hoogwaardige roestvrijstalen kap, waarmee het water doorstroomvolume geregeld kan worden
- Diameter 30 mm resp. 50 mm
- Halve verstrooiingshoek van de LEDs: 72°
- Incl. laagvolt-stekkertrafo
- Eenvoudig te installeren door de innovatieve slangverbinding

PRODUCTDETAILS

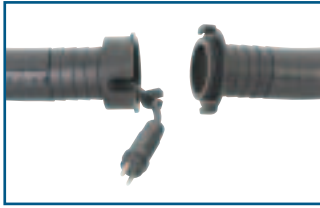

Slangverbinding

De innovatieve slangverbinding maakt de installatie bijzonder eenvoudig. De netkabel kan eenvoudig door de opening naar buiten geleid worden en hoeft niet door de hele lengte van de slang gehaald te worden.

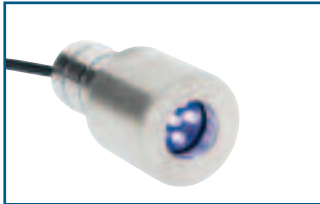

Roestvrijstalen kap

De hoogwaardige roestvrijstalen kap maakt een snelle regeling van het waterdoorstroomvolume mogelijk en beschermt de LEDs tegen beschadigingen.

LunaLed 6 s		LunaLed 9 s	
Hoogte	l/min	Hoogte	l/min
2 cm	3	2 cm	7
3,5 cm	5	3,5 cm	9
6 cm	6	6 cm	11
12 cm	8	12 cm	14

Benodigde hoeveelheid water

Voor een bepaalde fonteinhoogte is de juiste pomp van beslissend belang; deze pomp kunt u het beste aan de hand van het waterdoorstroomvolume uitkiezen. Vergeet niet dat de lengte en de diameter van de slang ook een rol spelen.

Extra's

Top-3 Producteigenschappen

- Hoogwaardige roestvrijstalen kap
- Eenvoudige installatie door slangverbinding, ideaal voor bronstenen
- Regelbare fonteinhoogte

Aanbeveling

Wees creatief – combineer meerdere LunaLeds met behulp van de meervoudige verdelers van OASE (pagina 219) en creëer uw eigen fontein.

Maattekening: LunaLed 6 s

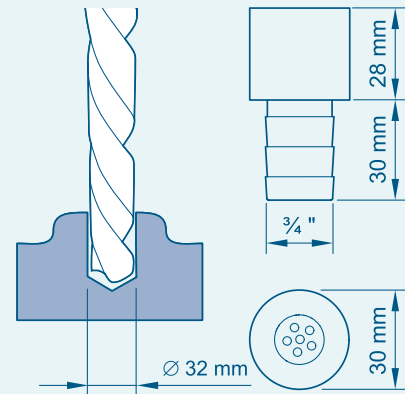

Maattekening: LunaLed 9 s

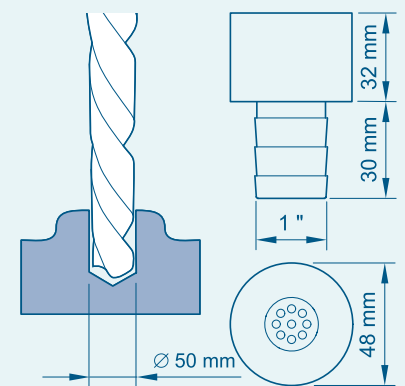

TECHNISCHE GEGEVENS

Deze producten vindt u ook op pagina 185



		LunaLed 6 s	LunaLed 9 s
Afmetingen (Ø x H)	mm	30 x 70	50 x 70
Nominale spanning (primaïr, secundair)		230 V / 50 Hz, 12 V / DC	
Vermogensopname lamp		< 1 W	
Vermogensopname set	W	2	
Beschermingsgraad		IP 44, IP 68 (voedingseenheid)	
Lengte stroomkabel	m	10,00	
Nettogewicht	kg	0,60	0,80
Garantie* ^{P.237}	Jaar	2	
Aansluitingen ingang	mm	19	25
Aansluitingen ingang		¾"	1"
Soort verlichtingsmiddel		LED	
Aantal afzonderlijke LED's	ST	6	9
Lichtstroom	lm	8	10
Lichtkleur		koud wit	
Halve verstrooiingshoek	Graden	72	
VE handelaars	ST	2	
AVP / ST	€	49,99	59,99
Artikelnr.		50114	50115



Aanbevolen extra producten

Fonteinpompen Aquarius Universal pagina's 46 – 49

Verdere vijverbouwmaterialen zoals slangen, slangverbindingen enz. vanaf pagina 217

Water Entertainment: zo effectvol, zo eenvoudig te installeren!

Verlichte waterstralen, die als het ware vanuit het niets tevoorschijn komen, stralende, springende fonteinen met steeds weer nieuwe vormen: Dat zijn de echte entertainers in uw eigen tuin. De fonteinen lijken heel complex, maar zijn toch heel eenvoudig te installeren. In een handomdraai veranderen ze uw tuin in een podium.

Bij sommige producten is de compositie dankzij de vele instelmogelijkheden geheel naar wens en heel gemakkelijk met een afstandsbediening te regelen. En u hebt nog niet eens een vijver nodig, om een Water Entertainment product te installeren. Afhankelijk van de afzonderlijke fontein is een discreet architectonisch bassin of een waterreservoir met een afdekking en kiezel absoluut voldoende.



Raadgever



DE AFSTANDBEDIENING maakt een eenvoudige en comfortabele keuze van de verschillende, vast ingestelde programma's mogelijk. Bovendien munten alle Water Entertainment producten uit door de eenvoudige installatie – »Plug'n Spray«.

WATER ENTERTAINMENT

INDIVIDUEEL

WATER QUINTET CREATIVE Met deze individueel instelbare fontein kunt u uw fantasie de vrije loop laten. De vijf pompen kunnen in de meest verschillende configuraties opgesteld of opgehangen worden. Ze worden individueel geregeld en verlicht. De opgeslagen programma's variëren in fonteinhoogte en lichtintensiteit en kunnen heel eenvoudig via afstandsbediening geselecteerd worden.

HEEL HOOG

WATER TRIO / QUINTET Deze fontein voldoet met drie of vijf individueel instelbare spuitkoppen aan de hoogste eisen. Fonteinhoogtes tussen de 30 en 140 cm kunnen door vast ingestelde programma's met een afstandsbediening ingesteld worden. De lichtintensiteit van de hoogwaardige LED ringen is afhankelijk van de fonteinhoogte verschillend.

STRALEND

WATER JET LIGHTNING De waterstralen zijn in de meest verschillende kleuren verlicht en zijn met vaste programma's instelbaar. De reikwijdte van de waterstralen kan variëren, het programma »random play« geeft willekeurig alle instellingen bij afwisselende kleuren weer. Dit product munt uit door zijn energie-efficiënte 12 V-techniek en snelle installatie.

DRIJVEND

WATER STARLET Deze compacte fontein is snel te installeren, drijvend op het wateroppervlak of liggend op de bodem. De vijf van LED lichtringen voorziene sproeikoppen kunnen individueel ingesteld worden en geven verschillende waterfiguren weer. De pompen en lichtelementen werken op een energie-efficiënte en veilige 12 V-techniek.

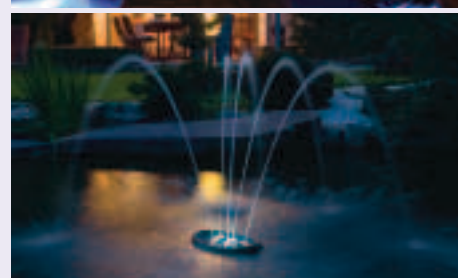



Schematische weergave: Water Starlet in gebruik

WATER STARLET

Compact en dynamisch – de drijvende fontein met LED verlichting



START

- Compacte, drijvende fontein met 5 spuitkoppen
- Door »Plug'n Spray« – principe heel eenvoudig te installeren
- Drijvend of vast op de bodem opstelbaar
- Constante verlichting van de waterstralen door beschermde LED ringen
- Weergave van verschillende waterbeelden als vast programmaverloop
- Veilige, energie-efficiënte 12 Volt-techniek
- Kan zelfs in zwembijvers ingezet worden
- Onderhoudsarm
- Bij de levering inbegrepen: fontein (incl. 5 pompen, 5 lichtringen met elk 6 witte LED-dioden), trafo en kabel

PRODUCTDETAILS



LED verlichte spuitkoppen

De vijf spuitkoppen kunnen individueel ingesteld worden en zorgen zo voor heel verschillende waterbeelden.

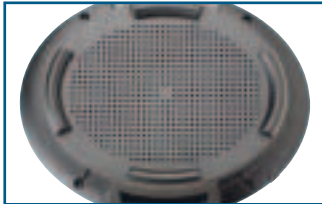

Robuuste bodemplaat

De geperforeerde bodemplaat biedt optimale bescherming tegen vuil.

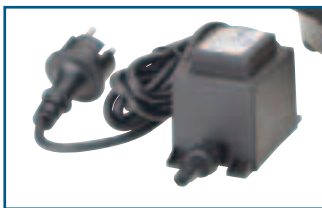

12 V Trafo

Door de energie-efficiënte 12 V-technologie is dit systeem bijzonder veilig.

Extra's

Top-3 Producteigenschappen

- Drijvende, complete fonteinset met LED verlichting
- »Plug'n Spray« – principe voor een heel eenvoudige installatie
- Ook in zwembijvers te gebruiken dankzij 12 V-techniek

Aanbeveling

Bijzonder mooie lichteffecten in de avondschemering.

Deze fontein kan in de meest verschillende omgevingen ingezet worden – van tuinvijver tot architectonisch bassin.

TECHNISCHE GEGEVENS



		Water Starlet
Afmetingen (L x B x H)	mm	330 x 270 x 135
Nominale spanning (primair, secundair)		230 V / 50 Hz, 12 V / AC
Vermogensopname	W	26
Nettogewicht	kg	3,60
Garantie* ^{P.237}	Jaar	2
Lichtkleur		neutraal wit
Kabellengte 12 V apparaat	m	2,00 (voedingseenheid) + 8,00
Fonteinhoogte max.	m	0,70
Straaldiameter	mm	4
VE handelaars	ST	2
AVP / ST	€	199,99
Artikelnr.		50214

*P.237

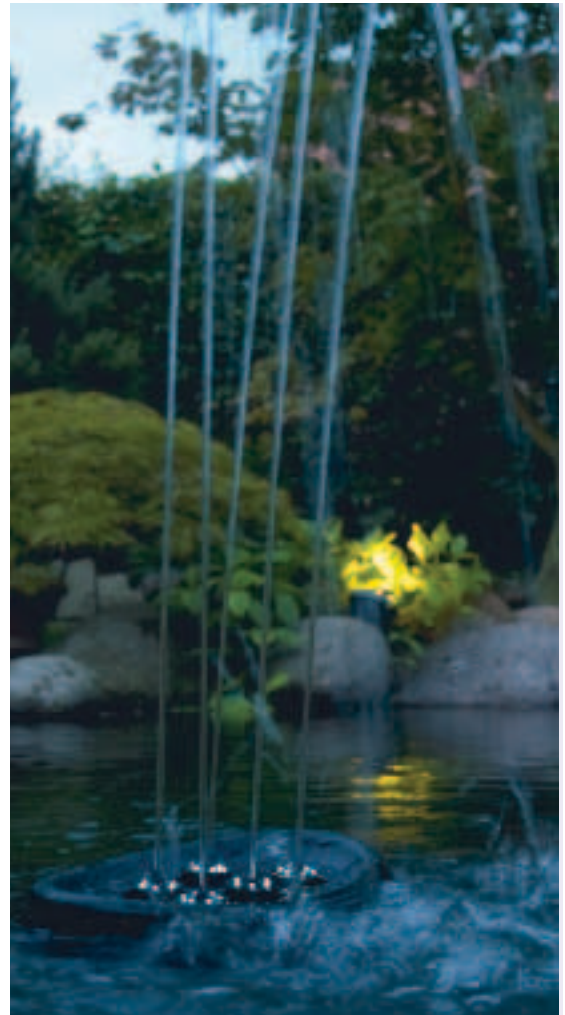



Schematische weergave: Water Trio in gebruik

WATER TRIO

Stralende fonteinen voor een moderne vormgeving van uw tuin



- Hoogwaardige fontein met drie variërende spuitkoppen, inclusief LED verlichting
- »Plug'n Spray« principe: meteen klaar voor gebruik en eenvoudig aan te sluiten
- Variërende fonteinhoogtes (30–140 cm) en lichtintensiteit worden in vaste programma's weergegeven
- Programma's eenvoudig tot op een afstand van 80 m te selecteren m.b.v. een afstandsbediening
- Kan aan een tijdklok aangesloten worden
- Flexibele opstelling op verschillende ondergronden mogelijk
- Robuuste bodemplaat biedt bescherming tegen beschadiging
- Eenvoudig te onderhouden
- Gering energieverbruik
- Veilige, energie-efficiënte 12 Volt-techniek
- Kan ook in zwembijvers ingezet worden
- Bij de levering inbegrepen: 3 pompen / sproeikoppen, externe regeling, trafo en kabel

PRODUCTDETAILS



Externe regeling

Compact en goed te verbergen: De regelen eenheid is gemakkelijk aan te sluiten en omvat een transformator en een grondpen.

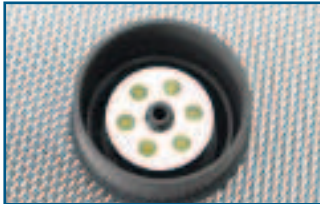

Verlichte spuitkoppen

De individueel aangestuurde spuitkoppen met elk 6 LEDs kunnen gemakkelijk uitgericht worden.

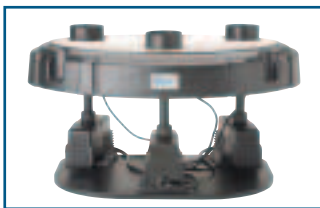

In hoogte verstelbaar

De fontein is in hoogte verstelbaar, zodat de waterstand 20 cm kan variëren.



Afstandsbediening

De meegeleverde afstandsbediening heeft een reikwijdte van max. 80 m, als het oppervlak vrij is.

TECHNISCHE GEGEVENS



		Water Trio	
Afmetingen (L x B x H)	mm	430 x 300 x 240	
Nettogewicht	kg	8,84	
Garantie (+ aanvraaggarantie)*P.237	Jaar	2 + 1	
Lichtkleur		neutraal wit	
Kabellengte 12 V apparaat	m	2,50 (voedingseenheid) + 8,00	
Fonteinhoogte max.	m	1,40	
Straaldiameter	mm	5	
12V regelbox			
Afmetingen (L x B x H)	mm	215 x 180 x 305	
Vermogensopname	W	40	
Nominale spanning primair (besturing)	V	12	
Handzender / radiogr. reikwijdte max.	m	80,00	
Voedingseenheid			
Afmetingen (L x B x H)	mm	160 x 100 x 100	
Nominale spanning (primair, secundair)		230 V / 50 Hz, 12 V / DC	
VE handelaars	ST	2	
AVP / ST	€	599,99	
Artikelnr.		50240	



Extra's

Top-3 Producteigenschappen

- Op afstand bedienbare fontein met variërende spuitkoppen en witte LED verlichting
- Heel eenvoudig te installeren door »Plug'n Spray«
- Ook in zwemvijvers te gebruiken

Aanbeveling

Spatwater kan verminderd worden door voor een bassin met een diameter van minstens 3 m te kiezen. Het OASE waterreservoir WR 100 kan hierbij bv. met vijverfolie uitgebreid worden.

Toebehoren

Waterreservoir afdekking Trio/Quintet

Op maat gemaakte opening voor de fonteinen »Water Trio« en »Water Quintet«. Extra service-opening met deksel.

Artikelnr. 50327 (pagina 227)



Waterreservoir WR 100

De weersbestendige oplossing voor een flexibele inbouw.

Artikelnr. 37112 (pagina 227)



Vijverfolies

Met OASE vijverfolies laat zich vrijwel elk idee realiseren. Verdere informatie (pagina 211)





WATER QUINTET

Meer individualiteit en een heel eenvoudige bediening – zelfs vanop een afstand



PRO

- Hoogwaardige fontein met vijf variërende spuitkoppen, inclusief LED verlichting
- »Plug'n Spray« principe: meteen klaar voor gebruik en eenvoudig aan te sluiten
- Variërende fonteinhoogtes (30 – 140 cm) en lichtintensiteit worden in vaste programma's weergegeven
- Programma's eenvoudig tot op een afstand van 80 m te selecteren m.b.v. een afstandsbediening
- Kan aan een tijdklok aangesloten worden
- Flexibele opstelling op verschillende ondergronden mogelijk
- Robuuste bodemplaat biedt bescherming tegen beschadiging
- Eenvoudig te onderhouden
- Gering energieverbruik
- Veilige, energie-efficiënte 12 Volt-techniek
- Kan ook in zwembijvers ingezet worden
- Bij de levering inbegrepen: 5 pompen / sproeikoppen, externe regeling, trafo en kabel

PRODUCTDETAILS



Externe regeling

Compact en goed te verbergen: De regelenheid is gemakkelijk aan te sluiten en omvat een transformator en een grondpen.



Verlichte spuitkoppen

De individueel aangestuurde spuitkoppen met elk 6 LEDs kunnen gemakkelijk uitgezocht worden.



In hoogte verstelbaar

De fontein is in hoogte verstelbaar, zodat de waterstand 20 cm kan variëren.



Afstandsbediening

De meegeleverde afstandsbediening heeft een reikwijdte van max. 80 m, als het oppervlak vrij is.

TECHNISCHE GEGEVENS



		Water Quintet
Afmetingen (L x B x H)	mm	430 x 300 x 240
Nettogewicht	kg	11,30
Garantie (+ aanvraaggarantie)*P.237	Jaar	2 + 1
Lichtkleur		neutraal wit
Kabellengte 12 V apparaat	m	2,50 (voedingseenheid) + 8,00
Fonteinhoogte max.	m	1,40
Straaldiameter	mm	5
12V regelbox		
Afmetingen (L x B x H)	mm	215 x 180 x 305
Vermogensopname	W	50
Nominale spanning primair (besturing)	V	12
Handzender / radiogr. reikwijdte max.	m	80,00
Voedingseenheid		
Afmetingen (L x B x H)	mm	160 x 100 x 100
Nominale spanning (primair, secundair)		230 V / 50 Hz, 12 V / DC
VE handelaars	ST	2
AVP / ST	€	799,99
Artikelnr.		50187



Extra's

Top-3 Producteigenschappen

- Op afstand bedienbare fontein met variërende spuitkoppen en witte LED verlichting
- Waterbeelden selecteerbaar uit ingestelde programma's
- Ook in zwembijvers te gebruiken

Aanbeveling

Spatwater kan verminderd worden door voor een bassin met een diameter van minstens 3 m te kiezen. Het OASE waterreservoir WR 100 kan hierbij bv. met vijverfolie uitgebreid worden.

Toebehoren

Waterreservoir afdekking Trio/Quintet

Op maat gemaakte opening voor de fonteinen »Water Trio« en »Water Quintet«. Extra service-opening met deksel.

Artikelnr. 50327 (pagina 227)



Waterreservoir WR 100

De weersbestendige oplossing voor een flexibele inbouw.

Artikelnr. 37112 (pagina 227)



Vijverfolies

Met OASE vijverfolies laat zich vrijwel elk idee realiseren. Verdere informatie (pagina 211)





WATER QUINTET CREATIVE

De creatieve fontein: flexibele opbouw voor heel individuele wensen



- Volkomen individuele fontein voor flexibele configuraties: staand en hangend
- Variërende fonteinhoogtes en lichtintensiteit worden in vaste programma's weergegeven
- Programma's eenvoudig tot op een afstand van 80 m te selecteren m.b.v. een afstandsbediening
- Programma's met wisselende fonteinhoogtes (30–140 cm)
- Kan aan een tijdklok aangesloten worden
- Door »Plug'n Spray« principe heel eenvoudig te installeren
- Eenvoudig te onderhouden
- Gering energieverbruik
- Veilige, energie-efficiënte 12 Volt-techniek
- Kan ook in zwembijvers ingezet worden
- Bij de levering inbegrepen: 5 pompen / sproeikoppen, externe regeling, trafo en kabel

PRODUCTDETAILS



Externe regeling

Compact en goed te verbergen: De regelenheid is gemakkelijk aan te sluiten en omvat een transformator en een grondpen.

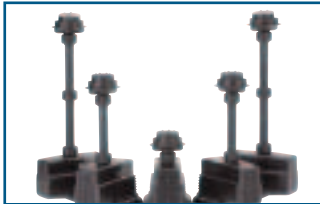

In hoogte verstelbaar

De fontein is in hoogte verstelbaar, zodat de waterstand 20 cm kan variëren.



Pendelmontage

De pompen kunnen ook hangend in een geschikte draagplaat gemonteerd worden.



Afstandsbediening

De meegeleverde afstandsbediening heeft een reikwijdte van max. 80 m, als het oppervlak vrij is.

Extra's

Top-3 Producteigenschappen

- Individueel vorm te geven fontein met witte LED verlichting
- Verschillende programma's selecteerbaar m.b.v. afstandsbediening
- Ook in zwembijvers te gebruiken

Aanbeveling

De pompen kunnen in vrijwel elke gewenste configuratie opgesteld worden, bv. in een hele of een halve cirkel, of in een rechte rij.

Er zijn nog andere mogelijkheden die erg in trek zijn; men kan de fontein bv. in de grond of onder allerlei soorten afdekkingen plaatsen. Alleen de waterstralen zijn dan zichtbaar.

TECHNISCHE GEGEVENS



		Water Quintet Creative	
Afmetingen (L x B x H)	mm	110 x 80 x 125	
Nettogewicht	kg	11,82	
Garantie (+ aanvraaggarantie)*P.237	Jaar	2 + 1	
Lichtkleur		neutraal wit	
Kabellengte 12 V apparaat	m	2,50 (voedingseenheid) + 8,00	
Fonteinhoogte max.	m	1,40	
Straaldiameter	mm	5	
12V regelbox			
Afmetingen (L x B x H)	mm	215 x 180 x 305	
Vermogensopname	W	50	
Nominale spanning primair (besturing)	V	12	
Handzender / radiogr. reikwijdte max.	m	80,00	
Voedingseenheid			
Afmetingen (L x B x H)	mm	160 x 100 x 100	
Nominale spanning (primair, secundair)		230 V / 50 Hz, 12 V / DC	
VE handelaars	ST	2	
AVP / ST	€	779,99	
Artikelnr.		50394	





Schematische weergave: Water Jet Lightning in gebruik

WATER JET LIGHTNING

Gekleurde waterstralen – een bijzondere highlight, ook voor kleine wateroppervlakken



PRO

- Laminaire waterbogen in stralende kleuren, voor een bijzondere charme in de tuin
- Variërende reikwijdtes, hoogtes van de waterstralen en de RGB kleuren worden in programma's weergegeven
- Keuze van de programma's tot op een afstand van 80 m m.b.v. een afstandsbediening
- Straalhoek van de Water Jet individueel instelbaar
- Lielingskleur van de waterboog eenvoudig in te stellen
- Hoogwaardige roestvrijstalen voet, kan op verschillende ondergronden vastgeschroefd worden
- Maximale straalwijdte 1,8 m, maximale straalhoogte 0,9 m
- Kan aan een tijdsklok aangesloten worden
- Door »Plug'n Spray« principe heel eenvoudig te installeren
- Heel eenvoudig te onderhouden
- Gering energieverbruik
- Bij de levering inbegrepen: Water Jet Lightning in een set van 2 stuks, pomp, externe regeling, trafo en kabel

PRODUCTDETAILS



Externe regeling

Compact en goed te verbergen: De regelenheid is gemakkelijk aan te sluiten en omvat een transformator en een grondpen.



Hoogwaardige materialen

Plus een attractief design – echt Water Entertainment van OASE.



Afstandsbediening

De meegeleverde afstandsbediening heeft een reikwijdte van max. 80 m, als het oppervlak vrij is.

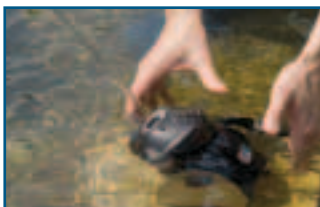

Instelbare straalhoek

Omdat de waterstralen van de Water Jet Lightnings ook qua hoek ingesteld kunnen worden, zijn vele variaties mogelijk.

Extra's

Top-3 Producteigenschappen

- Het bijzondere in de tuin: gekleurde, vliegende waterstralen
- »Plug'n Spray« principe: complete set voor een eenvoudige aansluiting
- In een zwembijver te gebruiken

Aanbeveling

's Avonds in de schemering kunt u genieten van de vele verschillende kleuren van de verlichte waterstralen. Dan komen ze bijzonder mooi tot hun recht.

Om ervoor te zorgen dat de waterbogen hun perfecte vorm behouden, moeten ze op een plaats geïnstalleerd worden die tegen wind beschermd is. Om onbekommerd plezier te beleven moet u op de waterkwaliteit letten.

TECHNISCHE GEGEVENS



		Water Jet Lightning	
Afmetingen (L x B x H)	mm	150 x 115 x 200	
Nettogewicht	kg	10,54	
Garantie (+ aanvraaggarantie)*P.237	Jaar	2 + 1	
Lichtkleur		RGB	
Kabellengte 12 V apparaat	m	2,50 (voedingseenheid) + 8,00	
Paraboolhoogte max.	m	0,90	
Paraboolwijdte max.	m	1,80	
Straaldiameter	mm	8	
12V regelbox			
Afmetingen (L x B x H)	mm	215 x 180 x 305	
Vermogensopname	W	41	
Nominale spanning primair (besturing)	V	12	
Handzender / radiogr. reikwijdte max.	m	80,00	
Voedingseenheid			
Afmetingen (L x B x H)	mm	160 x 100 x 100	
Nominale spanning (primair, secundair)		230 V / 50 Hz, 12 V / DC	
VE handelaars	ST	2	
AVP / ST	€	699,99	
Artikelnr.		50191	





JumpingJet Rainbow Star Set: indrukwekkende gekleurde fontein

Wie de bekoorlijke bogen bekijkt die een JumpingJet Rainbow Star op speelse wijze uit water vormt, kan zich al niet meer aan de betovering onttrekken. De lichteffecten maken de fascinatie perfect. U krijgt alles bij elkaar in één set die snel geïnstalleerd kan worden en mogelijkheden tot uitbreiding biedt.

Houd hierbij a.u.b. rekening met het volgende: Bij de JumpingJet Rainbow Star Set heeft u bovendien de sterke OASE pomp Aquarius Universal 6000 nodig. Om de pomp gemakkelijk in en uit te kunnen schakelen, raden wij u de tuinstekkerdoos InScenio FM-Master 3 aan. De straalwijdte en -hoogte kunt u vervolgens individueel aan de pomp zelf regelen.

De JumpingJet Set kan zelfs uitgebreid worden met een extra Jumping Jet. Het voordeel van de uitbreidingsset: behalve de Aquarius Universal 6000 hoeft er geen verdere pomp aangesloten te worden. De uitbreidingsset wordt via de regelbox (12 V-Master), aangesloten, waarmee de eerste JumpingJet ook al geregeld wordt. De uitbreidingsset kan probleemloos geïntegreerd worden – dankzij de Y-verdeler, de RVS slangklemmen en de bijpassende slangen.



Extra's

Leveringsomvang »Rainbow Star Set«:

- 1 x JumpingJet met solide RVS standvoet
- 1 x regelbox (12 V-Master) met
- 1 x afstandsbediening
- 1 x zwarte gewapende slang; 4 m
- 2 x RVS slangklemmen
- 1 x regelkabel
- 1 x stroomkabel 12 V

Leveringsomvang »Uitbreidingsset«

- 1 x JumpingJet met solide RVS standvoet
- 1 x zwarte gewapende slang; 5 m
- 4 x RVS slangklemmen
- 1 x regelkabel
- 1 x stroomkabel 12 V
- 1 x Y-verdeler

SYSTEEMVEREISTEN

- Om de indrukwekkende licht- en watereffecten van de JumpingJet perfect tot hun recht te laten komen, adviseert OASE, om de set van zo helder mogelijk of van gezuiverd water (zonder visbestand) te voorzien.
- Door een slechte waterkwaliteit kan de helderheid van de waterstraal afnemen en dit kan betekenen dat de Jumping Jet meer onderhoud nodig heeft.
- De installatie van de set kan zowel binnen als buiten plaatsvinden; buitenshuis moet de set echter op een plaats geïnstalleerd worden die beschermd is tegen wind.
- De JumpingJet moet in de koude maanden vorstvrij opgeborgen worden.





Schematische weergave: JumpingJet Rainbow Star Set in gebruik

JUMPINGJET RAINBOW STAR

Mooie, indrukwekkende fontein met gekleurde waterstralen

JumpingJet Rainbow Star Set



JumpingJet Rainbow Star Uitbreidingsset



PRO

- Complete set, gereed voor aansluiting
- Variaties van watereffecten en kleuren worden in programma's weergegeven, LED lichtintensiteit is gelijkblijvend
- Programma's tot op een afstand van 80 m te selecteren m.b.v. een afstandsbediening
- Stralen in reikwijdte tot 4 m individueel regelbaar en in hoogte tot 2 m
- Binnen en buiten te gebruiken
- Regelbox (12 V-Master) maakt het mogelijk om een JumpingJet Rainbow Star uitbreidingsset aan te sluiten
- Bij de aansluiting van de uitbreidingsset synchrone regeling door een afstandsbediening
- Een complete set omvat: JumpingJet, regelbox, afstandsbediening, 1"-roestvrijstalen slangklemmen om de slangen te bevestigen en verdere toebehoren

Uitbreidingsset

- Kan alleen samen met een bestaande JumpingJet Rainbow Star Set gebruikt worden
- Wordt aan een bestaande regelbox van de JumpingJet Rainbow Star Set aangesloten
- Uitbreidingsset en JumpingJet Rainbow Star Set werken steeds synchroon
- Bestaande uit: JumpingJet Rainbow Star, 1"-slang, regelkabel, stroomkabel en Y-verdeler

PRODUCTDETAILS



Roestvrijstalen voet

Met de robuuste behuizing in een hoogwaardig design zorgt de solide roestvrijstalen voet voor een veilige stand en maakt een individuele instelling van de straalhoek mogelijk.

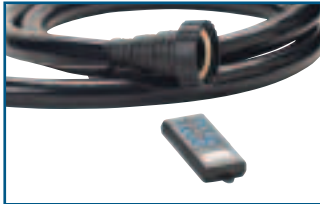

Leveringsprogramma

Bij de set is een zwarte 1"-gewapende slang van 4 m inbegrepen en tevens 2 roestvrijstalen klemmen voor een eenvoudige montage



Regelbox (12 V-Master)

Eenvoudige installatie en inbedrijfstelling. Door de meegeleverde afstandsbediening kunnen de vast ingestelde programma's gemakkelijk gekozen worden. Bij de aansluiting van de uitbreidingsset worden beide JumpingJets synchroon geregeld.



Geprogrammeerde combinaties

Deze bestaan uit de kleuren blauw, rood, wit, groen, cyaan (blauwachtig), magenta (roodachtig), geel en de functies straalf-snijder, looplicht en het programma »random play« in de kleuren van de regenboog.

Extra's

Top-3 Producteigenschappen

- Fontein met gekleurde LED verlichting
- Programma's met kleur-, licht- en watereffecten comfortabel met afstandsbediening selecteerbaar
- Extra JumpingJet Rainbow Star kan aan de set aangesloten worden

Aanbeveling

Voor de aansluiting van de Jumping-Jet Rainbow Star Set heeft u enkel een fonteinpomp met een capaciteit van 6000 l/u nodig. Wij raden daarom de OASE fonteinpomp Aquarius Universal 6000 aan.

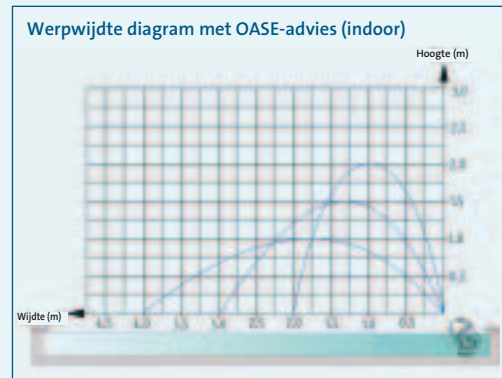

TECHNISCHE GEGEVENS



		JumpingJet Rainbow Star Set	JumpingJet Rainbow Star Uitbreidingsset
Afmetingen (L x B x H)	mm	478 x 305 x 355	
Vermogensopname	W	32	
Nettogewicht	kg	17,50	15,00
Garantie (+ aanvraaggarantie)*P.237	Jaar	2 + 1	
Lichtkleur		RGB	
Lengte stroomkabel	m	10,00	
Paraboolhoogte max.	m	2,00	
Paraboolwijde max.	m	4,00	
Straaldiameter	mm	12	
12V regelbox			
Afmetingen (L x B x H)	mm	215 x 155 x 295	—
Nominale spanning (primair, secundair)		220–240 V / 50 Hz, 12 V / AC	—
Kabellengte primair (besturing)	m	10,00	—
Handzender / radiogr. reikwijdte max.	m	80,00	—
VE handelaars	ST	2	
AVP / ST	€	1999,00	1799,00
Artikelnr.		50052	50053

Aanbevolen extra producten

(niet bij de levering inbegrepen)

Aquarius Universal 6000
Deze fonteinpomp is de ideale partner voor de JumpingJet Rainbow Star Set.

Artikelnr. 56637 (pagina 48)



InScenio FM-Master 3

Op afstand bedienbare tuinstekkerdoos voor de elektronische regeling.

Artikelnr. 36311 (NL) / 55859 (B)
(pagina 203)



Fonteinpompen: met grote kracht omhoog

Bij fonteinen wordt het water met grote kracht omhoog getransporteerd – een eigenschap die fonteinpompen van de filter- en beeklooppompen onderscheidt. Dit is al bij de kleinste kamerfontein tot de enorme fontein in een slotpark duidelijk te zien. Bijzonder vernuftig zijn de op afstand bedienbare modellen, waarbij de capaciteit en daardoor

ook de fonteinhoogte tot op een afstand van 80 m met een afstandsbediening geregeld kan worden. Zo kunt u het opgewekte klateren van de fontein gemakkelijk verminderen, als u bijvoorbeeld rekening wil houden met de nachtrust. Vanaf pagina 42 vindt u een overzicht van de hoofdeigenschappen van de OASE fonteinpompen.

MET DE FONTEINOPZETSTUKKEN bepaalt u het uiterlijk van een fontein. En heel terloops wordt het water verrijkt met waardevolle zuurstof. OASE biedt hiervoor schuimbronnen, klokken en verschillende fonteinen met meerdere stralen en trappen. Een overzicht van de opzetstukken voor uw individuele fontein vindt u op pagina 56.



Fonteinpompen



Standbeelden & Kamerfonteinen

Het sfeervolle klateren van decoratieve- en kamerfonteinen heeft een rustgevend en ontspannend effect. Voor deze eerder kleine reservoirs heeft men een compacte, maar sterke pomp nodig.



AQUARIUS UNIVERSAL 440i – 2000
Sterk vermogen voor binnen en buiten: Omdat ze maar weinig plaats nodig hebben zijn deze pompen ideaal voor kleine bronstenen, standbeelden en decoratieve kamerfonteinen. De waterhoeveelheid van de geluidsarme pompen kan individueel ingesteld worden.



Watervallen, Bronstenen & Grote Kamerfonteinen

Voor een natuurlijk en charmant effect zorgen bronstenen. Op de grove steen kan mos en korstmoss groeien die het natuurlijke uiterlijk nog versterken.



AQUARIUS UNIVERSAL Eco 3000 – 40000
Deze top-producten voldoen als representatieve fonteinen ook aan hoge eisen. Waterkolommen met een hoogte van wel elf meter zijn mogelijk. De pompen zijn vorstbestendig tot -20°C en gaan dankzij de RVS filterkorf bijzonder lang mee.



Fonteinen

Imposant en vol afwisseling zijn fonteinen met één of meerdere waterstralen. Voor grotere hoogtes en krachtig klaterende fonteinen zijn pompen met een groter vermogen nodig.



AQUARIUS FOUNTAIN SETS
De complete sets voor een snelle installatie en een comfortabele bediening. De fontein kan met een telescopische sproeikopverlenging en een zwenkop individueel uitgericht worden. Ze zijn als set incl. één of drie fonteinopzetstukken verkrijgbaar.

Fonteinpompen vergelijken

Fonteinpompen	Voorgaande modellen	Liter per uur max. (l / u)	Liter per minuut max. (l / min)	Meter waterkolom max. (m)	Vermogensopname (W)	Nominale spanning	Nettogewicht (kg)	Stroomkabel lengte (m)
Aquarius Universal 440i	Neptun 440i	440	7	0,75	5	230 V / 50 Hz	0,25	1,50
Aquarius Universal 440	Neptun 440	440	7	0,75	5	230 V / 50 Hz	0,90	10,00
Aquarius Universal 600	Neptun 600	600	10	1,20	7	230 V / 50 Hz	1,10	10,00
Aquarius Universal 1000	Neptun 1000	1000	17	1,50	15	230 V / 50 Hz	1,40	10,00
Aquarius Universal 1500	Neptun 1500	1500	25	1,80	18	230 V / 50 Hz	1,50	10,00
Aquarius Universal 2000	Neptun 2000	2000	33	2,00	25	230 V / 50 Hz	1,50	10,00
Aquarius Universal Eco 3000	Neptun Eco 3000	3000	50	3,20	40	220-240 V / 50 Hz	3,00	10,00
Aquarius Universal Eco 4000	Neptun Eco 4000	4000	67	3,40	50	220-240 V / 50 Hz	3,00	10,00
Aquarius Universal 5000	Neptun 5000	5000	83	4,50	85	220-240 V / 50 Hz	3,40	10,00
Aquarius Universal 6000	Neptun 6000	6000	100	5,00	110	220-240 V / 50 Hz	3,50	10,00
Aquarius Universal 9000	Neptun 9000	9000	150	6,00	195	220-240 V / 50 Hz	5,40	10,00
Aquarius Universal 12000	Neptun 12000	12000	200	7,00	270	220-240 V / 50 Hz	5,40	10,00
Aquarius Universal 21000	Profinaut 21	21800	363	9,60	470	220-240 V / 50 Hz	14,20	10,00
Aquarius Universal 27000	Profinaut 27	27000	450	10,00	645	220-240 V / 50 Hz	14,20	10,00
Aquarius Universal 40000	Profinaut 40	40000	667	11,00	1000	220-240 V / 50 Hz	19,70	10,00
Aquarius Fountain Set 1000	Aquarius 1000	1000	17	1,30	11	220-240 V / 50 Hz	1,70	10,00
Aquarius Fountain Set 1500	Aquarius 1500	1500	25	1,90	25	220-240 V / 50 Hz	2,00	10,00
Aquarius Fountain Set 2500	Aquarius 2500	2500	42	2,20	40	220-240 V / 50 Hz	2,20	10,00
Aquarius Fountain Set 3500	Aquarius 3500	3400	57	2,70	70	220-240 V / 50 Hz	2,70	10,00
Aquarius Fountain Set 4000	Nautilus 200	4000	67	3,50	65	220-240 V / 50 Hz	4,60	10,00
Aquarius Fountain Set 6000	Nautilus 250	6000	100	4,50	110	220-240 V / 50 Hz	4,60	10,00
Aquarius Fountain Set 8000	Nautilus 350	8000	133	5,00	135	220-240 V / 50 Hz	6,30	10,00
Aquarius Fountain Set 12000	Nautilus 450	12000	200	7,50	260	220-240 V / 50 Hz	6,40	10,00
PondJet Eco	PondJet	10800	180	8,50	190	220-240 V / 50/60 Hz	15,20	20,00

*1 SM = OASE Synchrone motor; AS = OASE Asynchrone motor; SE = OASE Synchrone elektrische motor; EC = OASE EC-motor



Aquarius Universal (START)



Aquarius Universal (PRO)



Garantie *1,2,3	Aansluiting perszijde mm (Duim)	Droog opstelbaar	Vorstbestendig tot -20 °C	Motortype *1	Elektronisch regelbaar	Filterkorf van rvs	CE/VDI	AVP /ST (€)	Artikelnr.	Cataloguspagina
-----------------	---------------------------------	------------------	---------------------------	--------------	------------------------	--------------------	--------	-------------	------------	-----------------

2	13 mm (½")			SM			●	16,99	36673	46
2	13 mm (½")			SM			●	29,99	36726	46
3 + 2	13 mm (½")	●		SM			●	59,99	36975	46
3 + 2	13 mm (½")	●		SM			●	79,99	36950	46
3 + 2	13 mm (½")	●		SM			●	99,99	36951	46
3 + 2	13 mm (½")	●		SM			●	129,99	36953	46
3 + 2	25 mm (1")	●	●	SE		●	●	209,00	57390	48
3 + 2	25 mm (1")	●	●	SE		●	●	259,00	57392	48
3 + 2	25 mm (1")	●	●	AS	●	●	●	289,00	56617	48
3 + 2	25 mm (1")	●	●	AS	●	●	●	309,00	56637	48
3 + 2	38 mm (1½")	●	●	AS	●	●	●	379,00	56876	48
3 + 2	38 mm (1½")	●	●	AS	●	●	●	479,00	56879	48
3 + 2	50 mm (2")	●	●	AS	●	●	●	959,00	56870	48
3 + 2	50 mm (2")	●	●	AS	●	●	●	1189,00	56871	48
3 + 2	50 mm (2")	●	●	AS	●	●	●	1599,00	56872	48
2 + 1	25 mm (1")			SM			●	59,99	57399	50
2 + 1	25 mm (1")			SM			●	79,99	57400	50
2 + 1	25 mm (1")			SM			●	99,99	57401	50
2 + 1	25 mm (1")			SM			●	119,99	57402	50
3 + 2	25 mm (1")			AS	●		●	259,99	56315	52
3 + 2	25 mm (1")			AS	●		●	299,99	56319	52
3 + 2	32 mm (1¼")			AS	●		●	369,99	56323	52
3 + 2	32 mm (1¼")			AS	●		●	479,99	56332	52
2 + 1	25 mm (1")		●	EC	●	●	●	999,00	57704	54



Aquarius Fountain Set (START)



Aquarius Fountain Set (PRO)



PondJet Eco



Toepassingsvoorbeeld: Aquarius Universal is ideaal voor kleine bronstenen, standbeelden en decoratieve kamerfonteinen

AQUARIUS UNIVERSAL

voor standbeelden & decoratieve kamerfonteinen



- Ideaal voor binnenshuis
- Zelfs ondiep water wordt optimaal aangezogen
- Bijzonder geluidsarm
- Complete productserie met thermische beveiliging
- Eenvoudige regeling van de waterhoeveelheid

Vanaf Aquarius Universal 440

- Ook geschikt voor buitenshuis (met uitzondering van 440i)

Vanaf Aquarius Universal 600

- Nat en droog opstelbaar

PRODUCTDETAILS



Regeling van de waterhoeveelheid

via de doorstroomregelaar van de Aquarius Universal 440.

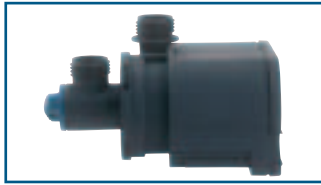

Regeling van de waterhoeveelheid

met de aanzuig- en regelaansluiting van de Aquarius Universal 600–2000. Tegelijkertijd is er daarbij ook een droge opstelling mogelijk.

Extra's

Top-3 Producteigenschappen

- Groot vermogen en geringe plaatsbehoefte
- Vlak aanzuigend en extreem geluidsarm
- Geschikt voor binnen en buiten

Aanbeveling

De kleine pompen zijn ideaal voor kleine bronstenen, alsook voor elk type standbeeld en decoratieve kamerfontein. Voorzien van optionele »OASE LED lampen« – vormen ze's avonds een echte highlight in de tuin (pagina 24).

Voor een mooi klaterende bronsteen houdt u voor de keuze van de juiste pomp het beste rekening met 0,5 – 1 l/min. water per cm steendiameter.

Toebehoren

LunaLed 6s/9s

Innovatieve verlichting met moderne LED techniek. Ideaal voor bronstenen, standbeelden en alle soorten decoratieve fontein.

Artikelnr. 50114 (pagina 24)
Artikelnr. 50115 (pagina 24)

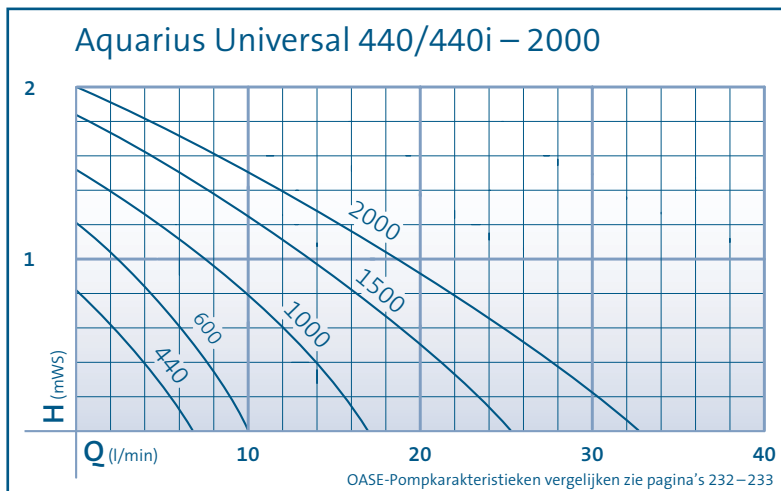

TECHNISCHE GEGEVENS



		Aquarius Universal 440i	Aquarius Universal 440	Aquarius Universal 600	Aquarius Universal 1000	Aquarius Universal 1500	Aquarius Universal 2000	
Afmetingen (L x B x H)	mm	49 x 53 x 55		98 x 57 x 62	125 x 80 x 75			
Nominale spanning		230 V / 50 Hz						
Vermogensopname	W	5		7	15	18	25	
Lengte stroomkabel	m	1,50		10,00				
Nettogewicht	kg	0,25	0,90	1,10	1,40	1,50		
Garantie (+ aanvraaggarantie)*P.237	Jaar	2		3 + 2				
Liter per minuut max.	l/min	7		10	17	25	33	
Liter per uur max.	l/u	440		600	1000	1500	2000	
Meter waterkolom max.	m	0,75		1,20	1,50	1,80	2,00	
Aansluiting perszijde	mm	13						
Aansluiting perszijde		13 mm		½"				
Aansluiting aanzuigzijde	mm	–		13				
Aansluiting aanzuigzijde		–		½"				
Aansluiting voor slangen	mm	13		13/19/25				
Aansluiting voor slangen		½"		½", ¾", 1"				
Filteroppervlak	cm²	20		45	75			
Elektronisch regelbaar		Nee						
Aantal spuitkoppen		–						
Telescoop-sproeiervlenging		–						
Soort opstelling		Alleen nat opstelbaar			Nat en droog opstelbaar			
VE handelaars	ST	8		4			2	
AVP / ST	€	16,99	29,99	59,99	79,99	99,99	129,99	
Artikelnr.		36673	36726	36975	36950	36951	36953	



*1 Aquarius Universal 440i

*2 Aquarius Universal 600–2000



Toepassingsvoorbeeld: Aquarius Universal zijn ideaal geschikt voor moderne watervallen

AQUARIUS UNIVERSAL

voor watervallen, bronstenen & grote kamerfonteinen

Aquarius Universal Eco 3000–12000



Aquarius Universal 21000–40000



PRO

- Dankzij een uiterst rustige loop ongestoord genieten van klaterend water
- Eenvoudige regeling van de waterhoeveelheid
- Nat en droog opstelbaar
- Energie-efficiënt dankzij gering stroomverbruik
- Vorstbestendig tot -20°C
- Hoogwaardige verwerking met roestvrijstaal
- Ook aanzuigend bij een lage waterstand (tot Aquarius Universal 12000)
- Afneembare standvoet voor montage op zeer weinig ruimte (tot Aquarius Universal 12000)

Vanaf Aquarius Universal 4000

- Elektronisch regelbaar met optioneel toebehoren InScenio FM-Master 3 (pagina 203, behalve Eco 4000)

Vanaf Aquarius Universal 21000

- Met adapterset voor de aansluiting van 1"- en 1½"-spuitkoppen
- Ergonomisch gevormde greep voor een eenvoudig transport
- Grote duurzaamheid en groot vermogen
- Elektronisch regelbaar met optioneel toebehoren InScenio FM-ProfiMaster (pagina 203)

PRODUCTDETAILS



Regeling van de waterhoeveelheid

Eenvoudige mechanische regeling m.b.v. de hoeveelheidsregelaar van de Aquarius Universal Eco 3000 / Eco 4000 en de groottes 4000 – 12000. Tegelijkertijd is daarbij ook een droge opstelling mogelijk.



Adapter-Set

Bij de levering van de fonteinpompen Aquarius Universal 21000 – 40000 is een adapter-set voor de aansluiting van alle 1" en 1½" OASE fonteinopzetstukken inbegrepen.

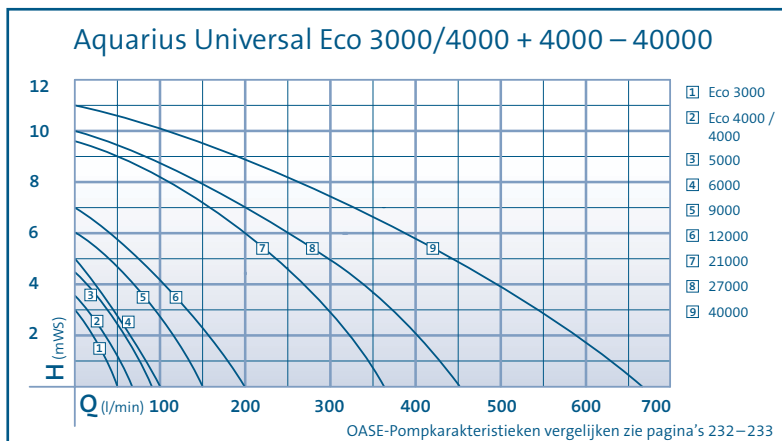

Extra's

Top-3 Producteigenschappen

- Groot vermogen en gering stroomverbruik
- Vorstbestendig tot -20 °C
- Waterhoeveelheid elektronisch regelbaar (vanaf Aquarius Universal 4000)

Aanbeveling

De fonteinpompen uit de »Aquarius Universal Pro-serie« zijn ook uitstekend geschikt voor moderne watervallen met RVS look (pagina 18).

Met de OASE fonteinopzetstukken kunt u geheel naar eigen smaak verschillende waterbeelden creëren. In combinatie met de passende optionele OASE verlichting kunt u deze perfect tot hun recht laten komen.

Voor een mooi klaterende bronsteen houdt u voor de keuze van de juiste pomp het beste rekening met 0,5 – 1 l/min. water per cm steendiameter.

TECHNISCHE GEGEVENS



		Aquarius Universal Eco 3000	Aquarius Universal Eco 4000	Aquarius Universal 5000	Aquarius Universal 6000	Aquarius Universal 9000	Aquarius Universal 12000	Aquarius Universal 21000	Aquarius Universal 27000	Aquarius Universal 40000	
Afmetingen (L x B x H)	mm	246 x 130 x 134		315 x 140 x 130		337 x 161 x 158		420 x 220 x 262		461 x 234 x 293	
Nominale spanning		220–240 V / 50 Hz									
Vermogensopname	W	40	50	85	110	195	270	470	645	1000	
Lengte stroomkabel	m	10,00									
Nettogewicht	kg	3,00		3,40	3,50	5,40	5,45	14,20		19,70	
Garantie (+ aanvraaggarantie)*P.237	Jaar	3 + 2									
Liter per minuut max.	l/min	50	67	83	100	150	200	363	450	667	
Liter per uur max.	l/u	3000	4000	5000	6000	9000	12000	21800	27000	40000	
Meter waterkolom max.	m	3,20	3,40	4,50	5,00	6,00	7,00	9,60	10,00	11,00	
Aansluiting perszijde	mm	25			38			50			
Aansluiting perszijde		1"			1½"			2"			
Aansluiting aanzuigzijde	mm	38			50			63			
Aansluiting aanzuigzijde		1½"			2"			2½"			
Aansluiting voor slangen	mm	19/25/32/38			25/32/38			25/38/50			
Aansluiting voor slangen		¾", 1", 1½", 1½"			1", 1¼", 1½"			1", 1½", 2"			
Filteroppervlak	cm²	200			223			1350		1650	
Elektronisch regelbaar		Nee			Ja						
Aantal spuitkoppen		–									
Telescoop-sproeiervlenging		–									
Soort opstelling		Nat en droog opstelbaar									
VE handelaars	ST	2									
AVP / ST	€	209,00	259,00	289,00	309,00	379,00	479,00	959,00	1189,00	1599,00	
Artikelnr.		57390	57392	56617	56637	56876	56879	56870	56871	56872	



*1 In het bijzonder Aquarius Universal Eco 3000 / Eco 4000



AQUARIUS FOUNTAIN SET

Fonteinset voor attractieve waterbeelden



- Eenvoudige mechanische regeling van de fonteinhoogte
- 3 fonteinopzetstukken voor verschillende waterbeelden bij de levering inbegrepen
- Telescoopbuisverlenging met geïntegreerde draaikop voor een individuele uitrichting van de fontein
- Tweede, apart regelbare uitgang (½" tot 1")
- Standvoeten voor een veilige stand op de vijverbodem
- Eenvoudige regeling van de waterhoeveelheid

PRODUCTDETAILS



Tweede uitgang

Op de tweede, apart regelbare uitgang kan een kleine beekloop of een spuitfiguur aangesloten worden. Geschikt voor slangen met ½" tot 1".



Waterbeelden

Bij de levering zijn reeds 3 verschillende fonteinopzetstukken inbegrepen: Vulkaan, Lava en Magma.



Vulkaan		Lava		Magma		
Ø cm	H cm	Ø cm	H cm	Radius/cm	H cm	
70	75	35	–	70	80	Aquarius Fountain Set 1000
100	110	45	–	110	120	Aquarius Fountain Set 1500
150	160	60	–	140	160	Aquarius Fountain Set 2500
160	200	65	–	170	200	Aquarius Fountain Set 3500

Extra's

Top-3 Producteigenschappen

- Eenvoudig te installeren
- Fontein kan individueel uitgericht worden
- Extra uitgang voor mini-beekloop of spuitfiguur

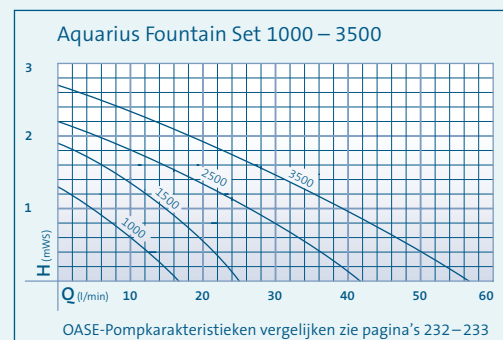

TECHNISCHE GEGEVENS



		Aquarius Fountain Set 1000	Aquarius Fountain Set 1500	Aquarius Fountain Set 2500	Aquarius Fountain Set 3500
Afmetingen (L x B x H)	mm	180 x 205 x 140			
Nominale spanning		220–240 V / 50 Hz			
Vermogensopname	W	11	25	40	70
Lengte stroomkabel	m	10,00			
Nettogewicht	kg	1,70	2,00	2,20	2,70
Garantie (+ aanvraaggarantie)*P.237	Jaar	2 + 1			
Liter per minuut max.	l/min	17	25	42	57
Liter per uur max.	l/u	1000	1500	2500	3400
Meter waterkolom max.	m	1,30	1,90	2,20	2,70
Aansluiting perszijde	mm	25			
Aansluiting perszijde		1"			
Aansluiting aanzuigzijde		–			
Aansluiting aanzuigzijde		–			
Aansluiting voor slangen	mm	13 / 19 / 25			
Aansluiting voor slangen		½", ¾", 1"			
Filteroppervlak	cm²	230			
Elektronisch regelbaar		Nee			
Aantal spuitkoppen	ST	3			
Telescoop-sproeiervlenging	cm	16–29			
Soort opstelling		Alleen nat opstelbaar			
VE handelaars	ST	4			
AVP / ST	€	59,99	79,99	99,99	119,99
Artikelnr.		57399	57400	57401	57402

*P.237





Schematische weergave: Aquarius Fountain Set in gebruik

AQUARIUS FOUNTAIN SET

Fonteinset met groot filteroppervlak



- Unieke fonteinset met filteroppervlak
- Effectief, buitenproportioneel filteroppervlak door de zijdelings aangebrachte vleugels
- Afneembare vleugels kunnen in de oeverzone geplaatst worden
- Comfortabele mechanische regeling en reiniging vanaf de vijverrand
- Elektronisch regelbaar
- Telescoopbuisverlenging met geïntegreerde draaikop voor een individuele uitrichting van de fontein
- Geïntegreerde schijnwerperhouder (optioneel toebehoren: schijnwerper LunAqua 3 Set 1, pagina 197)
- Standvoeten met langwerpige gaten voor een veilige stand op de vijverbodem
- Eenvoudige regeling van de waterhoeveelheid
- Kliksluitingen voor een comfortabele montage / demontage
- Bij de levering inbegrepen: 1 fonteinopzetstuk (Vulkaan) en een adapter voor de filtervleugels

PRODUCTDETAILS



Filtervleugels

De eenvoudig te verwijderen filtervleugels kunnen als alternatief op de adapter bevestigd en in de oevers geplaatst worden.

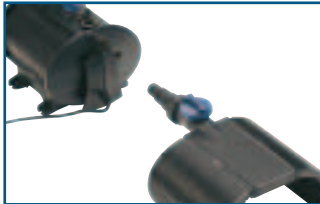

Doorstroomregelaar

Via de regelaar aan de adapter kan het doorstroomvolume van de pompfilter en de hoogte van de fontein vanaf de oever geregeld worden.



Fonteinopzetstuk Vulkaan		
Ø cm	H cm	
160	200	Aquarius Fountain Set 4000
250	250	Aquarius Fountain Set 6000
250	350	Aquarius Fountain Set 8000
250	450	Aquarius Fountain Set 12000

Extra's

Top-3 Producteigenschappen

- Attractieve fontein met groot filteroppervlak
- Afneembare filtervleugels voor plaatsing in de oevers
- Comfortabele bediening en reiniging vanaf de vijverrand

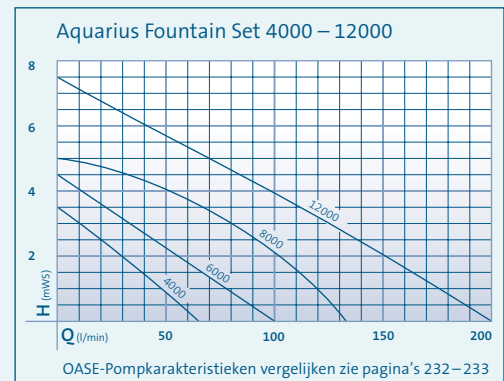

TECHNISCHE GEGEVENS



		Aquarius Fountain Set 4000	Aquarius Fountain Set 6000	Aquarius Fountain Set 8000	Aquarius Fountain Set 12000
Afmetingen (L x B x H)	mm	280 x 230 x 210			
Nominale spanning		220–240 V / 50 Hz			
Vermogensopname	W	65	110	135	260
Lengte stroomkabel	m	10,00			
Nettogewicht	kg	4,60		6,30	6,40
Garantie (+ aanvraaggarantie)*P.237	Jaar	3 + 2			
Liter per minuut max.	l/min	67	100	133	200
Liter per uur max.	l/u	4000	6000	8000	12000
Meter waterkolom max.	m	3,50	4,50	5,00	7,50
Aansluiting perszijde	mm	25		32	
Aansluiting perszijde		1"		1¼"	
Aansluiting aanzuigzijde	mm	32 / 38			
Aansluiting aanzuigzijde		1¼", 1½"			
Aansluiting voor slangen	mm	13 / 19 / 25			
Aansluiting voor slangen		½", ¾", 1"			
Filteroppervlak	cm²	1745			
Elektronisch regelbaar		Ja			
Aantal spuitkoppen	ST	1			
Telescoop-sproeiervlenging	cm	30–52			
Soort opstelling		Alleen nat opstelbaar			
VE handelaars	ST	2			
AVP / ST	€	259,99	299,99	369,99	479,99
Artikelnr.		56315	56319	56323	56332

*P.237





Toepassingsvoorbeeld: PondJet met PondJet-sproeier

PondJet met Vulkaan 37-2,5 K en verlichtingsset

PONDJET Eco ^{PLUS}

Compact drijvend aggregaat – snel opgebouwd, meteen indrukwekkend!

»Environmental Function Control«

De pompen schakelen bij drooglopen of blokkeren automatisch uit en voorkomen beschadiging van het apparaat.



- Drijvende fontein voor flexibele installatie in water met willekeurige bodemeigenschappen
- Aansluitklare, complete set bestaande uit: een pomp, drijflichaam en een multifunctionele sproeier
- Energie-efficiënt dankzij nieuwe motortechniek; tot 60% zuiniger vergeleken met het voorgaande model
- Met behulp van de innovatieve dynamische functie kunnen wisselende fonteinhoogtes met een op de behoefte afgestemde vermogensopname individueel ingeschakeld worden
- Ook ideaal voor kortstondig gebruik, bijv. bij evenementen
- Imposant watertaferel met een hoogte en breedte tot wel 3 meter
- Gepatenteerde vorstbescherming tot -20 °C
- Bescherming tegen drooglopen of blokkeren door »Environmental Function Control« (EFC by OASE)
- Verdere fontein vormen en een verlichtingsset als toebehoren verkrijgbaar
- MADE IN GERMANY: precieze en betrouwbare Duitse ingenieurskunst op hoog kwaliteitsniveau

PRODUCTDETAILS



PondJet-sproeier

met G-1-schroefdraad, afdekplaat en stop. Door de G-1-schroefdraad is het mogelijk om 25 mm / 1" fonteinopzetstukken op de multifunctionele spuitkop van de PondJet Eco te monteren.



Dynamische functie

De dynamische functie kan met een schakelaar worden geactiveerd. Daardoor ontstaan attractieve waterbeelden met verschillende fonteinhoogtes. Deze functie maakt het mogelijk om de vermogensopname tot gemiddeld 105 W te reduceren.



Aansluitmogelijkheid

voor de als toebehoren verkrijgbare onderwatertransformator van de verlichtingsset.



Toebehoren: verlichtingsset en fonteinopzetstukken

De optioneel verkrijgbare schijnwerperset LunAqua 10 laat de waterbeelden in een prachtig licht stralen.

TECHNISCHE GEGEVENS

NIEUW



		PondJet Eco
Afmetingen (Ø x H)	mm	670 x 540
Nominale spanning		220–240 V / 50 / 60 Hz
Vermogensopname	W	190
Lengte stroomkabel	m	20,00
Nettogewicht	kg	15,20
Garantie (+ aanvraaggarantie)*P.237	Jaar	2 + 1
Liter per minuut max.	l/min	180
Liter per uur max.	l/u	10800
Meter waterkolom max.	m	8,50
Fonteinhoogte max.	m	3,00
Aansluiting perszijde	mm	25
Aansluiting perszijde		1"
Aansluiting aanzuigzijde	mm	38
Aansluiting aanzuigzijde		1½"
Filteroppervlak	cm²	420
Elektronisch regelbaar		Ja
Aantal spuitkoppen	ST	1
VE handelaars	ST	1
AVP / ST	€	999,00
Artikelnr.		57704



Extra's

Top-3 Producteigenschappen

- Dankzij de drijffunctie snel en eenvoudig te installeren fonteinaggregaat met beluchter-effect
- Nieuwe motortechniek met een laag energieverbruik bespaart veel stroom
- Inschakelbaar dynamisch programma voor indrukwekkende fontein

Aanbeveling

Dankzij de snelle en eenvoudige installatie is de PondJet Eco perfect geschikt voor kortstondig gebruik, bv. bij evenementen. Bij ingeschakelde dynamische functie blijft het stroomverbruik door de nieuwe motortechniek tot 60% lager dan bij het vorige model.

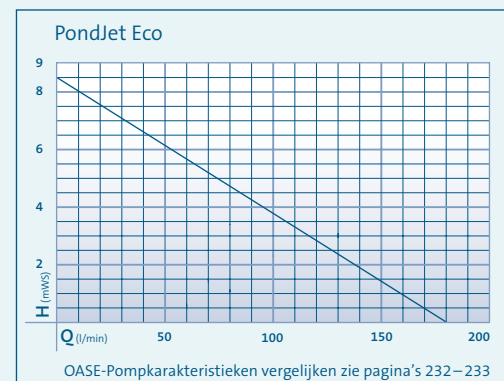

Toebehoren

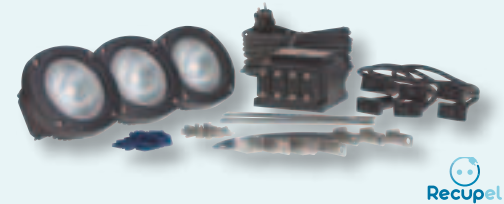

Verlichtingsset PondJet

Deze set levert een fontein die in de avonden sfeervol verlicht is en bestaat uit:

- 3 schijnwerpers LunAqua 10
- 3 roestvrijstalen houders
- 1 onderwatertransformator incl. speciale houder
- 20 m kabel

Artikelnr. 57083 / AVP / ST 549,00 € pagina 195

Fonteinopzetstukken

Met 1"-schroefdraad om op de multifunctionele spuitkop van de PondJet Eco te plaatsen:

- Schuimbron 35–10 E
- Vulkaan 37–2,5 K
- Vulkaan 43–3 Zilver

Artikelnr. en productdetails pagina's 56 – 57

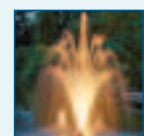
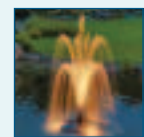
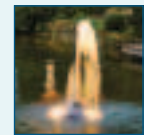

FONTEINOPZETSTUKKEN

Voor variatierijke fonteinen

Extra's

Toebehoren

Telescoop sproeierverlenging TE 5 K
 Om de sproeierhoogte traploos te verlengen.
 Aansluiting voor de montage van fonteinopzetstukken G-½-uitwendige schroefdraad, lengte als telescoop uitschuifbaar van 200 tot 300 mm.



Artikelnr. 54277 (pag. 219)

Telescoop sproeierverlenging TE 10 K
 Om de sproeierhoogte traploos te verlengen.
 Aansluiting voor de montage van fonteinopzetstukken G-1-uitwendige schroefdraad, lengte als telescoop uitschuifbaar van 280 tot 510 mm.



Artikelnr. 52270 (pag. 219)



Lava 20 – 5 K

- Diameter van de waterbel traploos regelbaar

Lava 36 – 10 K

- Speciaal voor tegen de wind beschermde installaties
- Uitsluitend gebruiken met sproeierverlenging en regeling

Schuimbron 22 – 5 K

- Waterstand-onafhankelijke sproeier met schuimeffect

Schuimbron 35 – 10 E

- Waterstand-onafhankelijke sproeier met schuimeffect
- Inbouw boven de waterspiegel

Schuimbron 55 – 15 E

- Waterstand-onafhankelijke sproeier met schuimeffect
- Inbouw boven de waterspiegel

TECHNISCHE GEGEVENS



	Lava 20 – 5 K		Lava 36 – 10 K		Schuimbron 22 – 5 K		Schuimbron 35 – 10 E		Schuimbron 55 – 15 E	
	Ø cm	H cm	Ø cm	H cm	Ø cm	H cm	Ø cm	H cm	Ø cm	H cm
Aansluiting fonteinpomp	mm		13		25		13		25	
Aansluiting fonteinpomp			½"		1"		½"		1"	
Waterstand afhankelijk	Nee		Nee		Nee		Nee		Nee	
Materiaal	Kunststof		Kunststof		Kunststof		RVS / Kunststof		RVS	
Aquarius Fountain Set 1000	35	–	–	–	–	–	–	–	–	–
Aquarius Fountain Set 1500	45	–	–	–	–	30	–	–	–	–
Aquarius Fountain Set 2500	55	–	–	–	–	45	–	–	–	–
Aquarius Fountain Set 3500	60	–	–	–	–	50	–	–	–	–
Aquarius Universal / Fountain Set 4000	–	–	90*	–	–	–	–	60	–	–
Aquarius Universal 5000	–	–	90*	–	–	–	–	80	–	–
Aquarius Universal / Fountain Set 6000	–	–	90*	–	–	–	–	90	–	–
Aquarius Fountain Set 8000	–	–	90*	–	–	–	–	120	–	–
Aquarius Universal 9000	–	–	90*	–	–	–	–	180	–	–
Aquarius Universal / Fountain Set 12000	–	–	100*	–	–	–	–	220	–	–
Aquarius Universal 21000	–	–	–	–	–	–	–	–	–	170
Aquarius Universal 27000	–	–	–	–	–	–	–	–	–	250
Aquarius Universal 40000	–	–	–	–	–	–	–	–	–	340
PondJet Eco	–	–	95	–	–	–	–	140	–	–
AVP / ST	€	29,00	39,00	29,00	99,99					
Artikelnr.		50883	52318	50982	50984	50987				

Extra's

Advies:
Combineer de OASE fonteinopzetstukken met producten uit het OASE lichtassortiment, zie pagina 197!

Toebehoren

LunAqua 3 Solo
Deze schijnwerper is optimaal geschikt voor gebruik boven en onder water.

Artikelnr. 57141
(pagina 197)



Vulkaan 31 – 1,5 K

- Fontein met 31 stralen
- 3-traps
- Straal- Ø 1,5 mm

Vulkaan 37 – 2,5 K

- Fontein met 37 stralen
- 3-traps
- Straal- Ø 2,5 mm
- Uitsluitend gebruiken met sproeiervlenging

Vulkaan 43 – 3 Zilver

- Fontein met 43 stralen
- 4-traps
- Straal- Ø 3,0 mm
- Traploos regelbaar

TECHNISCHE GEGEVENS

	Vulkaan 31 – 1,5 K		Vulkaan 37 – 2,5 K		Vulkaan 43 – 3 Zilver	
Aansluiting fonteinpomp	mm		25		25	
Aansluiting fonteinpomp	1/4"		1"		1"	
Waterstand afhankelijk	Nee		Nee		Nee	
Materiaal	Kunststof		Kunststof		Tombak	
	Ø cm	H cm	Ø cm	H cm	Ø cm	H cm
Aquarius Fountain Set 1000	40	65				
Aquarius Fountain Set 1500	60	110				
Aquarius Fountain Set 2500	85	145				
Aquarius Fountain Set 3500	100	155				
Aquarius Universal / Fountain Set 4000			85	100	45	60
Aquarius Universal 5000			125	190	60	100
Aquarius Universal / Fountain Set 6000			130	200	70	110
Aquarius Fountain Set 8000			200	285	105	140
Aquarius Universal 9000			220	370	110	210
Aquarius Universal / Fountain Set 12000			250	450	135	225
Aquarius Universal 21000					240	380
Aquarius Universal 27000					250	400
Aquarius Universal 40000					300	500
PondJet Eco			340	400	135	225
AVP / ST	€	29,00		39,00		250,00
Artikelnr.		50940		52319		50766

FILTER- & BEEKLOOPPOMPEN

Filter- & Beeklooppompen

- 62 Raadgever filter- en beeklooppompen
- 64 Filter- en Beeklooppompen vergelijken
- 66 AquaMax Eco Classic
- 68 AquaMax Eco Premium
- 70 AquaMax Eco Premium 12 V
- 72 AquaMax Dry
- 74 AquaMax Eco Twin
- 76 AquaMax Eco Expert
- 78 AquaMax Expert

Gravitatiepompen

- 80 AquaMax Eco Gravity

FILTER- EN BEEKLOOPPOMPEN: BUITENGEWOON KRACHTIG – IN ELKE VIJVER

Watervallen en beeklopen zijn niet alleen een klein natuurspektakel – bewegend water kan meer dan alleen maar klateren. Met de uitstekende OASE pompen kunt u alle voordelen benutten.

Voor veel planten en dieren zijn tuinvijvers een ideale levensruimte. Hierbij is het water, vooral door de zuurstof die het bevat, levensnoodzakelijk voor ze. OASE pompen bewegen

het vijverwater helemaal en zorgen zo voor de noodzakelijke zuurstoftoevoer. De beste voorwaarden hiervoor bieden ook beeklopen en watervallen die tegelijkertijd meer natuurlijkheid en charme aan uw vijver verlenen. Daarom is het raadzaam dat u ze direct mee inplant. De OASE filter- en beeklooppompen voeden de vijverfilters en voorzien ze zo uiterst efficiënt van water dat vervolgens van

»Hier voelt men de kracht van het water!«

Krachtige AquaMax Eco Expert

De nieuwe generatie bespaart nu echt veel stroom!

Pagina 76

grove vuildeeltjes wordt ontdaan. Met uitstekende extra functies zijn de OASE pompen ware krachtpatzers, zoals de nieuwe AquaMax Eco Expert. Deze pomp heeft een uiterst rustige loop, beschikt over een bijzonder zuinige motor en kan grote hoeveelheden water betrouwbaar transporteren. Dankzij de innovatieve technologie »Seasonal Flow Control« past deze en sommige andere pompen het

noodzakelijke transportvolume aan de watertemperatuur aan. Deze energie-efficiëntie is rendabel, want u bespaart daardoor contant geld. Uw OASE vakhandelaar dient u graag van advies en heeft de juiste pomp voor u, passend bij de grootte van uw vijver en geheel volgens uw gebruikswensen. Wij stellen u onze pompen in het volgende hoofdstuk voor, met een compleet overzicht op de pagina's 64–65.



Meer informatie via de
OASE app
Verkrijgbaar in de Apple-
& Google-Play-Store

Filter- en beeklooppompen: als combinatie echt supersterk

Een filter- en beeklooppomp moet zo geconcipeerd zijn dat ze een heel grote hoeveelheid water én de verontreinigingen, die door dieren, bladeren of drijvende planten in de vijver terecht zijn gekomen, naar een filter kan transporteren. Deze filter zorgt tenslotte voor de reiniging van het water. De juiste keuze van een passende combinatie van filter en pomp, een combinatie die sterk genoeg is, is van beslissend belang voor de latere waterkwaliteit.

In de tabel op pagina's 64–65 kunt u in enkele stappen de juiste pomp voor uw vijver kiezen. De hierop afgestemde filter vindt u vanaf pagina 82. Zowel bij de keuze van filters alsook bij de keuze van pompen, die uw beekloop van de ideale hoeveelheid stromend water voorzien, zijn de OASE vakhandelaren u graag behulpzaam.

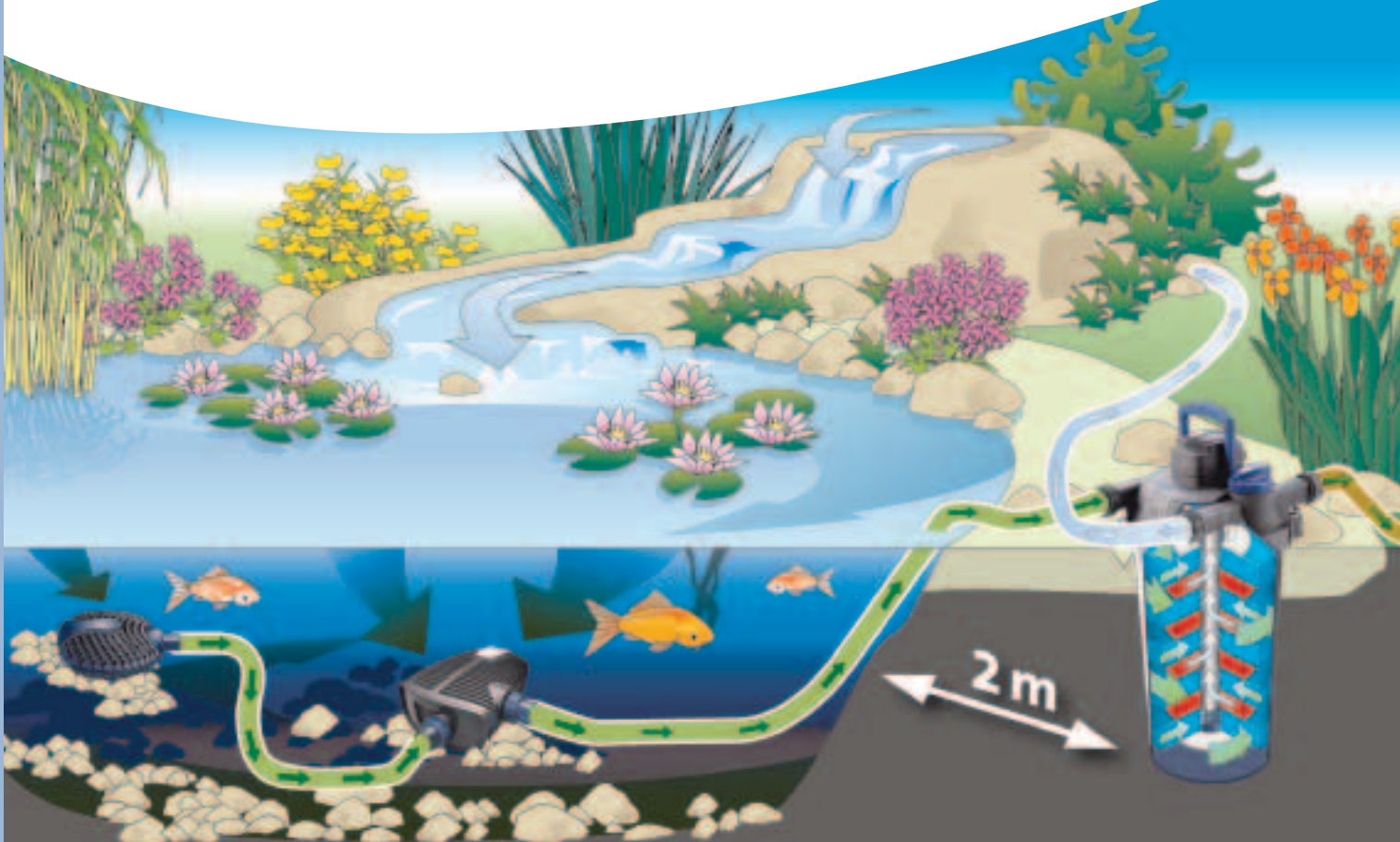

»Behoedzaam voor het milieu – zuinig voor u!«



OASE producten met Eco-blad

OASE producten zorgen voor fascinatie en plezier in uw een watertuin. Dit plezier kan nog vergroot worden – door het geruststellende gevoel dat men een bijzonder energie-efficiënt product gebruikt. U herkent het aan het OASE Eco-blad.

Wie stroom bespaart, gaat niet alleen verantwoordelijk om met het milieu, maar kan zich ook over een duidelijke geldbesparing verheugen. OASE onderscheidt producten met een »uitstekende energiebalans« met het Eco-blad. Voor een nog betere energie-efficiëntie verlenen wij zelfs het Eco-plus-teken.

Eén van onze zuinigste en tegelijkertijd meest effectieve producten is bijvoorbeeld de AquaMax Eco Premium. Ze hoort bij de nieuwe generatie van filter- en beeklooppompen met het Eco-blad die tot 20 % minder energie verbruiken dan de voorgaande modellen, zoals onze tests bewijzen. Als milieubewust en duurzaam handelen voor u dus net zo vanzelfsprekend is als voor ons, let u op het Eco-blad. En u bespaart tevens geld!

Meer informatie over het OASE Eco-offensief op pagina's 246 – 247.



FILTER- EN BEEKLOOPPOMPEN

DE KLASSIEKER IN EEN NIEUWE VORM

AQUAMAX Eco CLASSIC De ronduit vernieuwde, betrouwbare en energie-efficiënte klassieker is de ideale partner als u met een tuinvijver begint. De pompen voorzien beeklopen en watervallen van water en transporteren grove vuildeeltjes tot een grootte van 8 millimeter en tevens het water dat gereinigd moet worden, naar een filter. Dankzij de energie-efficiënte OASE-motor voldoen alle modellen vanaf het type 3500 aan de nieuwste stand der techniek. Nu geheel nieuw: de nog sterkere AquaMax Eco Classic 17500.



DE NIEUWE MAATSTAF. ZOALS ALTIJD. ENKEL NOG BETER.

AQUAMAX Eco PREMIUM Deze slimme verdere ontwikkeling van de filter- en beeklooppomp bespaart nu nog meer energie, terwijl de transportcapaciteit toch even goed blijft; bovendien overtreft deze pomp met zijn nieuwe design elk ander product. Voor een effectievere filtercapaciteit kan aan de tweede, gepatenteerde ingang filtertoebehoren aangesloten worden, om het water tegelijkertijd uit meerdere vijverzones te transporteren. Bij temperaturen tot -20°C zorgt de eveneens gepatenteerde vorstbescherming voor een veilige bescherming tegen vorst en schade.



VOOR SPECIALE GEVALLEN

AQUAMAX DRY Deze bijzonder sterke filter- en beeklooppomp werd speciaal voor droge opstelling ontwikkeld. Ze wordt onder de waterspiegel geïnstalleerd en is bijzonder geluidsarm.



Tip!

Wat u moet weten: De juiste combinatie van filter, pomp en UVC voorzuiveringsapparaat voor uw tuinvijver of beekloop hangt in principe af van de grootte van de vijver resp. de hoeveelheid water en het visbestand. Met behulp van de tabellen op pagina's 86–87 kunt u de passende producten stap voor stap kiezen. Vanzelfsprekend helpt uw OASE vakhandelaar u ook graag bij de keuze.

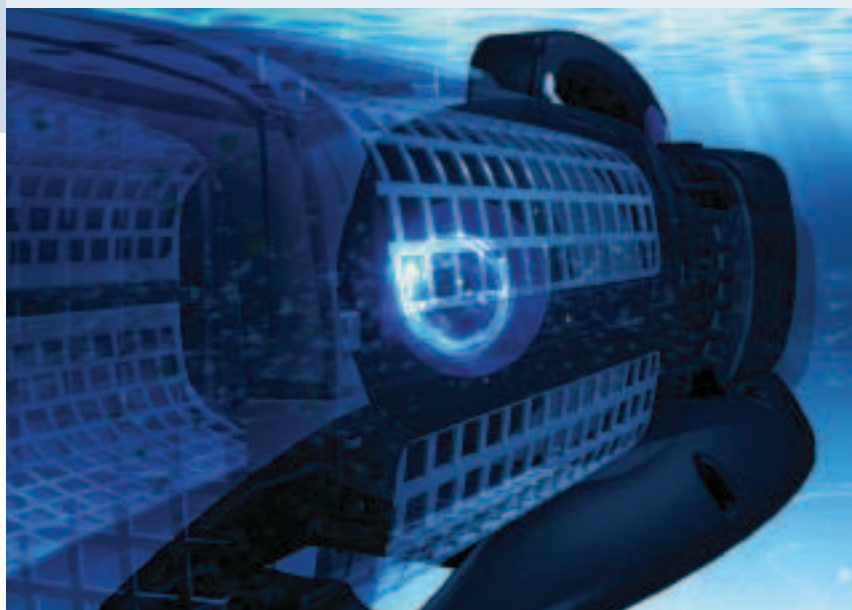

FILTER- EN BEEKLOOPPOMPEN

OP AFSTAND BEDIENBAAR

AQUAMAX Eco TWIN Heel individueel regelbaar is de transportcapaciteit van deze buitengewoon sterke pompserie met twee motoren – heel comfortabel per afstandsbediening. Daardoor wordt het stroomverbruik volkomen effectief aan de filteractiviteit aangepast en kan zodoende gereduceerd worden. Ook hier is de gepatenteerde vorstbescherming tot -20°C actief.

ENORME KRACHT MET EEN HOGE ENERGIE-EFFICIËNTIE

AQUAMAX Eco EXPERT Eindelijk kan deze buitengewoon krachtige pomp, die voldoet aan de hoogste eisen, dankzij de nieuwe motor ook echt stroom besparen! Full power in twee capaciteitsniveaus – 21000 en 26000 liter per uur en is toch buitengewoon geluidsarm.

AQUAMAX Eco CONTROL Ontdek het extra DMX-RDM besturingsapparaat AquaMax Eco Control waarmee u de capaciteit van de pompen moeiteloos kunt aflezen en regelen vanop de gewenste locatie.

KRACHTIG EN ENERGIEZUINIG

AQUAMAX Eco GRAVITY Dankzij de gravitatie-geoptimaliseerde techniek voldoet deze pompserie vooral aan de vereisten van filterinstallaties die op zwaartekracht werken. Grote vuildeeltjes tot een grootte van 6 mm kunnen probleemloos door de hoogwaardige RVS filterkorf heen getransporteerd worden. Gepatenteerde vorstbescherming tot -20°C .



Tip!

Experts ter plekke: U wilt vakkundig advies? Vraag raad aan uw handelaar. Hij helpt u graag verder! Voor een handelaar in uw buurt, zie www.oase-livingwater.com.

Filter- en Beeklooppompen vergelijken

Voorgaande modellen

Liter per uur max. (l/h)

Liter per minuut max. (l/min)

Meter waterkolom max. (m)

Vermogensopname (W)

Nominale spanning

Nettogewicht (kg)

Stroomkabel lengte (m)

Filter- en Beeklooppompen									
AquaMax Eco Classic 2500	AquaMax 2000	2400	40	2,00	40	220–240 V / 50 Hz	1,90	10,00	
AquaMax Eco Classic 3500	AquaMax Eco 3500	3600	60	2,20	45	220–240 V / 50 Hz	3,20	10,00	
AquaMax Eco Classic 5500	AquaMax Eco 5500	5300	88	2,80	60	220–240 V / 50 Hz	3,20	10,00	
AquaMax Eco Classic 8500	AquaMax Eco 8500	8300	138	3,20	80	220–240 V / 50 Hz	4,40	10,00	
AquaMax Eco Classic 11500	–	11000	183	3,30	100	220–240 V / 50 Hz	5,00	10,00	
AquaMax Eco Classic 14500	–	13600	227	3,40	135	220–240 V / 50 Hz	5,00	10,00	
AquaMax Eco Classic 17500	–	17400	290	3,70	170	220–240 V / 50 Hz	5,00	10,00	
AquaMax Eco Premium 4000	AquaMax Eco CWS 4000	4000	66	3,30	35	220–240 V / 50/60 Hz	5,00	10,00	
AquaMax Eco Premium 6000	AquaMax Eco CWS 6000	6000	100	3,70	45	220–240 V / 50/60 Hz	5,00	10,00	
AquaMax Eco Premium 8000	AquaMax Eco CWS 8000	8000	133	4,10	60	220–240 V / 50/60 Hz	5,30	10,00	
AquaMax Eco Premium 10000	–	10000	166	4,70	88	220–240 V / 50/60 Hz	5,30	10,00	
AquaMax Eco Premium 12000	AquaMax Eco 12000	12000	200	5,00	110	220–240 V / 50/60 Hz	5,40	10,00	
AquaMax Eco Premium 16000	AquaMax Eco 16000	15600	260	5,20	145	220–240 V / 50/60 Hz	5,40	10,00	
AquaMax Eco Premium 20000	–	19500	325	5,40	180	220–240 V / 50/60 Hz	5,70	10,00	
AquaMax Eco Premium 6000 / 12 V	AquaMax Eco 6000 / 12V	6000	100	3,20	55	230 V / 50 Hz / 12V DC	8,70	2,50 + 8,00	
AquaMax Eco Premium 12000 / 12 V	–	11400	190	3,20	100	230V / 50 Hz / 12V DC	10,60	2,50 + 8,00	
AquaMax Dry 6000	–	6000	100	2,20	75	220–240 V / 50 Hz	3,10	10,00	
AquaMax Dry 8000	–	7500	125	3,00	100	220–240 V / 50 Hz	3,20	10,00	
AquaMax Dry 14000	–	13500	225	5,00	230	220–240 V / 50 Hz	5,00	10,00	
AquaMax Eco Twin 20000	Promax 20000	20000	335	4,50	198	220–240 V / 50/60 Hz	11,00	10,00	
AquaMax Eco Twin 30000	Promax 30000	27000	450	5,20	320	220–240 V / 50/60 Hz	11,00	10,00	
AquaMax Eco Expert 21000	–	21000	350	8,00	350	220–240 V / 50/60 Hz	13,90	10,00	
AquaMax Eco Expert 26000	–	26000	433	8,50	440	220–240 V / 50/60 Hz	13,90	10,00	
AquaMax Expert 20000	Profimax 20000	20000	333	8,00	450	220–240 V / 50 Hz	13,90	10,00	
AquaMax Expert 30000	Profimax 30000	30000	500	8,50	650	220–240 V / 50 Hz	13,90	10,00	
AquaMax Expert 40000	Profimax 40000	41000	683	10,00	1100	220–240 V / 50 Hz	19,20	10,00	
AquaMax Eco Gravity 10000	Optimax 10000	10000	167	1,30	65	220–240 V / 50 Hz	4,20	10,00	
AquaMax Eco Gravity 15000	Optimax 15000	15000	250	1,80	85	220–240 V / 50 Hz	4,50	10,00	
AquaMax Eco Gravity 20000	Optimax 20000	18000	300	2,20	120	220–240 V / 50 Hz	4,50	10,00	

*1 SM = OASE Synchrone motor; AS = OASE Asynchrone motor; SE = OASE Synchrone elektrische motor; EC = OASE EC-motor



AquaMax Eco Classic (START)

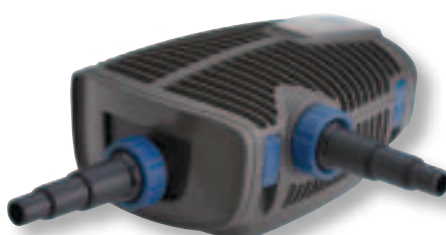

AquaMax Eco Premium (PRO)
AquaMax Eco Premium 12 V (PRO)



AquaMax Dry (PRO)

Garantie (= aanvraaggarantie) pp. 243	Aansluiting perszijde mm (Duim)	Droog opstelbaar	Vorstbestendig tot -20 °C	Geschikt <u>aan</u> de zwemvijver	Geschikt <u>in</u> de zwemvijver	Motortype*1	Elektronisch regelbaar	Filterkorf van RVS	CE/VDE	AVP / ST (€)	Artikelnr.	Catalogus Pagina
------------------------------------------	---------------------------------	------------------	---------------------------	-----------------------------------	----------------------------------	-------------	------------------------	--------------------	--------	--------------	------------	------------------

3	25 mm (1")			•		SM			•	119,99	51086	66
3 + 2	38 mm (1½")	•		•		SE			•	189,99	51092	66
3 + 2	38 mm (1½")	•		•		SE			•	249,99	51096	66
3 + 2	38 mm (1½")	•		•		SE			•	299,99	51099	66
3 + 2	50 mm (2")	•		•		SE			•	349,99	51102	66
3 + 2	50 mm (2")	•		•		SE			•	399,99	51104	66
3 + 2	50 mm (2")	•		•		SE			•	449,00	56653	66
3 + 2	50 mm (2")	•	•	•		EC	•		•	299,99	50734	68
3 + 2	50 mm (2")	•	•	•		EC	•		•	369,99	50736	68
3 + 2	50 mm (2")	•	•	•		EC	•		•	419,99	50740	68
3 + 2	50 mm (2")	•	•	•		EC	•		•	469,99	51078	68
3 + 2	50 mm (2")	•	•	•		EC	•		•	529,99	50742	68
3 + 2	50 mm (2")	•	•	•		EC	•		•	599,99	50745	68
3 + 2	50 mm (2")	•	•	•		EC	•		•	669,99	56406	68
3 + 2	50 mm (2")	•	•	•	•	EC			•	469,00	50730	70
3 + 2	50 mm (2")	•	•	•	•	EC			•	699,99	50382	70
3 + 2	38 mm (1½")	•		•		AS	•		•	319,99	50393	72
3 + 2	38 mm (1½")	•		•		AS	•		•	419,99	50066	72
3 + 2	38 mm (1½")	•		•		AS	•		•	559,99	50068	72
3 + 2	50 mm (2")		•	•		EC	•		•	759,99	50708	74
3 + 2	50 mm (2")		•	•		EC	•		•	999,99	50710	74
3 + 2	50 mm (2")	•	•	•		EC	•	•	•	999,99	39916	76
3 + 2	50 mm (2")	•	•	•		EC	•	•	•	1199,00	39917	76
3 + 2	50 mm (2")	•	•	•		AS	•	•	•	989,99	56873	78
3 + 2	50 mm (2")	•	•	•		AS	•	•	•	1179,00	56874	78
3 + 2	50 mm (2")	•	•	•		AS	•	•	•	1579,00	56875	78
3 + 2	50 mm (2")	•	•	•		SE		•	•	389,00	57091	80
3 + 2	50 mm (2")	•	•	•		SE		•	•	489,00	57092	80
3 + 2	50 mm (2")	•	•	•		SE		•	•	599,99	57093	80



AquaMax Eco Twin (PRO)



AquaMax Eco Expert (PRO)



AquaMax Eco Gravity (PRO)



Schematische weergave: Filter- en beeklooppomp AquaMax Eco Classic (START) in combinatie met een OASE doorstroomfilter BioSmart (START)

AQUAMAX ECO CLASSIC *Eco*

De sterke klassieker in een geheel nieuw design

»Environmental Function Control«

De pompen schakelen bij drooglopen of blokkeren automatisch uit en voorkomen beschadiging van het apparaat.



- Compleet vernieuwd: de klassieker – de instapklasse van de filter- en beeklooppompen van OASE
- In een geheel nieuwe vorm: door een organisch design optisch aan de vijveromgeving aangepast
- Buitengewoon zuinig: dankzij de energie-efficiënte EC-motors bespaart de AquaMax Eco Classic voortdurend stroom – en daardoor contant geld
- Compromisloos betrouwbaar: transporteert met grote kracht vijverwater en grove vuildeeltjes tot een grootte van 8 mm naar een filter
- Geschikt voor gebruik bij zwembijvers (in een buiten de vijver opgestelde pompkamer geplaatst)
- Bij de levering inbegrepen: Speciale slangtule met dopmoer voor verschillende slanggroottes

Vanaf AquaMax Eco Classic 3500

- Bescherming tegen drooglopen of blokkeren door »Environmental Function Control« (EFC by OASE)

PRODUCTDETAILS



Transport van grove vuildeeltjes
De rondomfilter met groot oppervlak laat tot 8 mm grote vuildeeltjes zoals bv. visuitwerpselen of afgestorven plantendelen door. De pomp transporteert deze betrouwbaar naar de filter.



Speciale trapsgewijze slangtule
Bij de levering is een trapsgewijze slangtule met diameters 1", 1¼" en 1½" inbegrepen en tevens de passende RVS slangklemmen. (bij AquaMax Eco Classic 2500 ¾" tot 1½")



Energie-efficiënte motor
De efficiënte OASE motor werkt bijzonder zuinig en zorgt daardoor voor een effectieve reductie van de lopende kosten. (vanaf AquaMax Eco Classic 3500)

Extra's

Top-3 Producteigenschappen

- Top-instapmodel met eersteklas prijs-kwaliteitsverhouding in een nieuw design
- Dankzij de energie-efficiënte EC-motor* bespaart de AquaMax Eco Classic voortdurend stroom – en daardoor contant geld
- Transport van grove vuildeeltjes tot een korrelgrootte van 8 mm

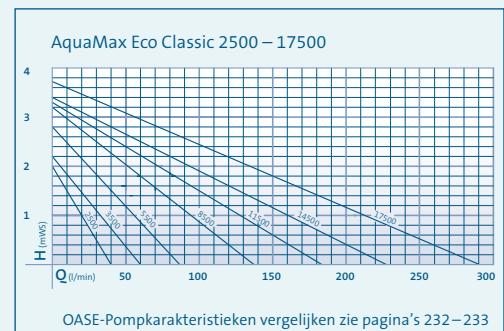

Passende filters en filtersystemen vanaf pagina 82

TECHNISCHE GEGEVENS

	AquaMax Eco Classic 2500	AquaMax Eco Classic 3500	AquaMax Eco Classic 5500	AquaMax Eco Classic 8500	AquaMax Eco Classic 11500	AquaMax Eco Classic 14500	AquaMax Eco Classic 17500
Afmetingen (L x B x H)	mm 190 x 175 x 100		280 x 230 x 130				
Nominale spanning	220–240 V / 50 Hz						
Vermogensopname	W 40	45	60	80	100	135	170
Lengte stroomkabel	m 10,00						
Nettogewicht	kg 1,90	3,20		4,40		5,00	
Garantie (+ aanvraaggarantie)*P.237	Jaar 3	3 + 2					
Liter per minuut max.	l/min 40	60	88	138	183	227	290
Liter per uur max.	l/u 2400	3600	5300	8300	11000	13600	17400
Meter waterkolom max.	m 2,00	2,20	2,80	3,20	3,30	3,40	3,70
Aansluiting perszijde	mm 25	38		50			
Aansluiting perszijde	1"	1½"		2"			
Aansluiting aanzuigzijde	mm 25	38		50			
Aansluiting aanzuigzijde	1"	1½"		2"			
Aansluiting voor slangen	mm 19 / 25 / 32 / 38	25 / 32 / 38					
Aansluiting voor slangen	¾", 1", 1¼", 1½"	1", 1¼", 1½"					
Filteroppervlak	cm² 300	810					
Transport van grove vuildeeltjes max.	mm 6	8					
Elektronisch regelbaar	Nee						
Soort opstelling	Alleen nat opstelbaar		Nat en droog opstelbaar				
VE handelaars	ST 2						
AVP / ST	€ 119,99	189,99	249,99	299,99	349,99	399,99	449,00
Artikelnr.	51086	51092	51096	51099	51102	51104	56653



*P.237
*1 Uitsluitend AquaMax Eco Classic 2500



Schematische weergave: Filter- en beeklooppomp AquaMax Eco Premium (PRO) in combinatie met een OASE drukfilter FiltoClear (PRO)

AQUAMAX ECO PREMIUM

Efficiënte waterbeweging in meerdere vijverzones

»Seasonal Flow Control«

De pompen passen zich het hele jaar door aan de vijverecologie aan en ondersteunen de vijverbiologie door de temperatuurafhankelijke circulatie van het water.

»Environmental Function Control«

De pompen schakelen bij drooglopen of blokkeren automatisch uit en voorkomen beschadiging van het apparaat.



PRO

- Uitstekende energiebalans: betrouwbare transportcapaciteit bij nog minder energieverbruik
- Extra, gepatenteerde aansluiting van optionele filtertoebehoren voor de toevoer van vuildeeltjes uit andere vijverzones
- Unieke, gepatenteerde vorstbescherming: tot -20°C wordt de pomp daarom niet beschadigd
- Transportcapaciteit mechanisch en elektronisch regelbaar
- Elegant design met slimme bedieningselementen
- Geluidsarm i.g.v. droge opstelling bij zwemvijvers
- Betrouwbaar transport van plantendelen of visuitwerpselen tot een grootte van 11 mm
- Bescherming tegen drooglopen of blokkeren door »Environmental Function Control« (EFC by OASE)
- MADE IN GERMANY: precieze en betrouwbare Duitse ingenieurskunst op hoog kwaliteitsniveau

Vanaf AquaMax Eco Premium 12000

- Gepatenteerde »Seasonal Flow Control« als intelligente en milieubewuste regeling van de waterhoeveelheid en de transporthoogte
- Bij ingeschakelde SFC functie is 30% extra energiebesparing mogelijk

PRODUCTDETAILS



Regeling + 2de ingang

Doorstroming van 0 tot 100 % mechanisch regelbaar. Ideaal om de capaciteit van de skimmer of de satellietfilter (toebehoren) 4-traps in te stellen. 2de ingang maakt het mogelijk om een satellietfilter of oppervlakafzuiger (toebehoren) aan te sluiten.



SFC schakelaar

Bij AquaMax Eco Premium 12000/16000/20000. Als de SFC functie ingeschakeld is, zorgt de pomp zelfstandig voor de optimalisering van de waterhoeveelheid en de transporthoogte en reduceert deze met wel 50%.

Extra's

Top-3 Producteigenschappen

- Buitengewone energie-efficiëntie én een uitstekende transportcapaciteit
- Gelijktijdige toevoer van vuildeeltjes door de aansluiting van filtertoebehoren op de gepatenteerde, tweede ingang
- Gepatenteerde vorstbescherming tot -20°C

Toebehoren

Satellietfilter AquaMax Eco

Om het vuile water op nog een tweede plaats van de vijverbodem weg te kunnen zuigen.

Artikelnr. 57177 / AVP / ST 29,00 €

AquaSkim 20 Artikelnr. 51236 (pagina 158)

AquaSkim 40 Artikelnr. 56907 (pagina 158)

Ontdoet het vijveroppervlak effectief van bladeren, voerresten of ander vuil.

InScenio Dimmer (tot 16000)

Artikelnr. 51160 (NL) (pagina 203)

InScenio FM-Master 3 (tot 16000)

Artikelnr. 36311 (NL) / 55859 (B) (pagina 203)

InScenio FM-Profimaster (tot 20000)

Artikelnr. 56886 (NL) (pagina 203)

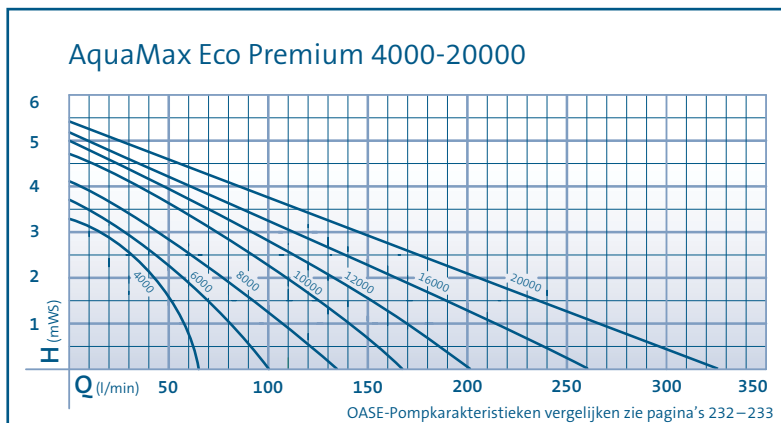
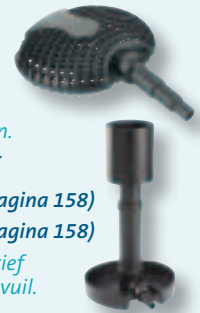

Passende filters en filtersystemen op pagina 82

TECHNISCHE GEGEVENS

	AquaMax Eco Premium 4000	AquaMax Eco Premium 6000	AquaMax Eco Premium 8000	AquaMax Eco Premium 10000	AquaMax Eco Premium 12000	AquaMax Eco Premium 16000	AquaMax Eco Premium 20000
Afmetingen (L x B x H)	mm 340 x 280 x 165						
Nominale spanning	220-240 V / 50/60 Hz						
Vermogensopname	W 35	45	60	88	110	145	180
Lengte stroomkabel	m 10,00						
Nettogewicht	kg 5,30			5,40		5,70	
Garantie (+ aanvraaggarantie)*P.237	Jaar 3 + 2						
Liter per minuut max.	l/min 66	100	133	166	200	260	325
Liter per uur max.	l/u 4000	6000	8000	10000	12000	15600	19500
Meter waterkolom max.	m 3,30	3,70	4,10	4,70	5,00	5,20	5,40
Aansluiting perszijde	mm 50						
Aansluiting perszijde	2"						
Aansluiting aanzuigzijde	mm 50						
Aansluiting aanzuigzijde	2"						
Aansluiting voor slangen	mm 25 / 32 / 38			25 / 32 / 38 / 50			
Aansluiting voor slangen	1", 1¼", 1½"			1", 1¼", 1½", 2"			
Filteroppervlak	cm² 1000						
Transport van grove vuildeeltjes max.	mm 10					11	
Elektronisch regelbaar	Ja						
Soort opstelling	Nat en droog opstelbaar						
VE handelaars	ST 2						
AVP / ST	€ 299,99	369,99	419,99	469,99	529,99	599,99	669,99
Artikelnr.	50734	50736	50740	51078	50742	50745	56406



*1 Uitsluitend AquaMax Eco Premium 12000/16000/20000



Schematische weergave: Filter- en beeklooppomp AquaMax Eco Premium 12 V (PRO) ingezet in een zwembijver, in combinatie met een OASE drukfilter FiltoClear (PRO)

AQUAMAX Eco PREMIUM 12 V ^{PLUS} Eco

Efficiënte waterbeweging in meerdere vijverzones, nu ook in zwembijvers

Innovatie: »Environmental Function Control«

De pompen schakelen bij drooglopen of blokkeren automatisch uit en voorkomen beschadiging van het apparaat.



AquaMax Eco Premium 6000 / 12 V



PRO

- Met veilige 12 Volt-techniek perfect voor de inzet in zwembijvers
- Uitstekende energiebalans: betrouwbare transportcapaciteit bij nog minder energieverbruik
- Uitstekende energiebalans: betrouwbare transportcapaciteit bij nog minder energieverbruik
- Unieke, gepatenteerde vorstbescherming: tot -20°C is de pomp beschermd tegen vorstschade
- Elegant design met slimme bedieningselementen
- Optimaal bedieningscomfort door ergonomische en goed toegankelijke grepen
- Betrouwbaar transport van plantendelen of visuitwerpselen tot een grootte van 11 mm
- Bescherming tegen drooglopen of blokkeren door »Environmental Function Control« (EFC by OASE)
- MADE IN GERMANY: precieze en betrouwbare Duitse ingenieurskunst op hoog kwaliteitsniveau

PRODUCTDETAILS



Regeling + 2de ingang

Doorstroming van 0 tot 100% mechanisch regelbaar. Ideaal om de capaciteit van de skimmer of de satellietfilter (toebereiden) 4-traps in te stellen. 2de ingang maakt het mogelijk om een satellietfilter of oppervlakskimmer (toebereiden) aan te sluiten.



12V voedingseenheid

Door veilige, kleine spanning optimaal geschikt voor zwembijvers. De voedingsseenheid moet minstens 2 m van de vijver vandaan opgesteld worden.

AquaMax Eco Premium 6000 - 12000/12V

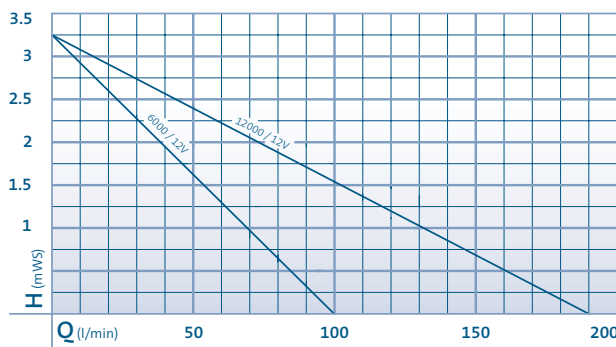

OASE-Pompkarakteristieken vergelijken zie pagina's 232-233



TECHNISCHE GEGEVENS Passende filters en filtersystemen vanaf pagina 82

		AquaMax Eco Premium 6000/12 V	AquaMax Eco Premium 12000/12 V
Afmetingen (L x B x H)	mm	340 x 280 x 165	
Nominale spanning (primair, secundair)		230 V / 50 Hz, 12 V / DC	
Vermogensopname	W	55	100
Kabellengte 12 V apparaat	m	2,50 (voedingseenheid) + 8,00	
Nettogewicht	kg	8,70	10,60
Garantie (+ aanvraaggarantie)*P.237	Jaar	3 + 2	
Liter per minuut max.	l/min	100	190
Liter per uur max.	l/u	6000	11400
Meter waterkolom max.	m	3,20	
Aansluiting perszijde	mm	50	
Aansluiting perszijde		2"	
Aansluiting aanzuigzijde	mm	50	
Aansluiting aanzuigzijde		2"	
Aansluiting voor slangen	mm	25/32/38	25/32/38/50
Aansluiting voor slangen		1", 1¼", 1½"	1", 1¼", 1½", 2"
Filteroppervlak	cm²	1000	
Transport van grove vuildeeltjes max.	mm	10	11
Elektronisch regelbaar		Nee	
Soort opstelling		Nat en droog opstelbaar	
VE handelaars	ST	2	
AVP/ST	€	469,00	699,99
Artikelnr.		50730	50382



Extra's

Top-3 Producteigenschappen

- Buitengewone energie-efficiëntie én een uitstekende transportcapaciteit
- Perfect in zwembijvers dankzij de veilige 12 Volt-techniek
- Gelijktijdige toevoer van vuildeeltjes door de aansluiting van filtertoebereiden op de gepatenteerde, tweede ingang

Toebereiden

Satellietfilter AquaMax Eco

Om het vuile water op nog een tweede plaats van de vijverbodem weg te kunnen zuigen.

Artikelnr. 57177 / AVP/ST 29,00 €



AquaSkim 20

Artikelnr. 51236 (pagina 158)

AquaSkim 40

Artikelnr. 56907 (pagina 158)

Ontdoet het vijveroppervlak effectief van bladeren, voerresten of ander vuil.



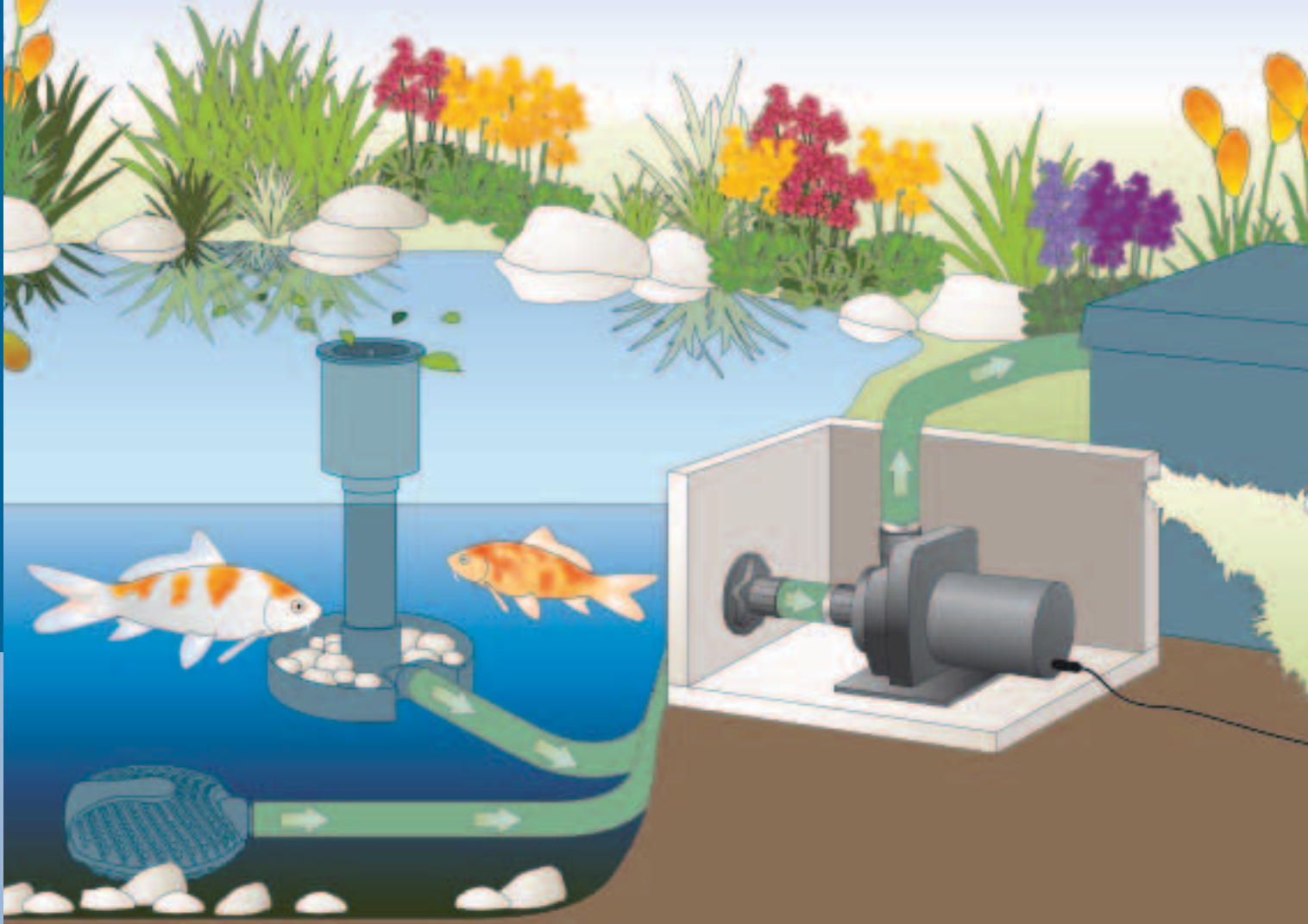

Schematische weergave: Droge opstelling van de filter- en beeklooppomp AquaMax Dry 14000 (PRO) terwijl ook de skimmer en de satellietfilter tegelijkertijd in werking zijn

AQUAMAX DRY

Speciaal voor aparte, droge opstelling



PRO

- Sterke filterpomp voor de installatie in een aparte, droge pompkamer
- Uiterst geluidsarme motor
- Transporteert grove vuildeeltjes tot een grootte van 8 mm
- Zeer stabiel door de solide standvoet
- Bij de levering inbegrepen: 2 slangaansluitingen 1"–1 ½" en 2 RVS slangklemmen 1 ½"
- Ook geschikt voor gebruik bij zwembijvers (in een buiten de vijver opgestelde pompkamer geplaatst)

PRODUCTDETAILS



Transport van grove vuildeeltjes
De pomp transporteert tot 8 mm grote vuildeeltjes zoals bijv. visuitwerpselen of afgestorven plantendelen.

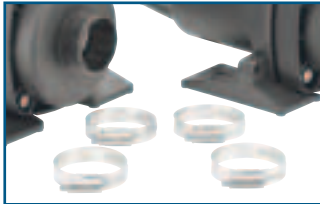

Slangklemmen
De RVS slangklemmen 1½" zijn bij de levering inbegrepen.

Extra's

Top-3 Producteigenschappen

- Geluidsarme pomp speciaal voor de droge opstelling
- Enorm stabiel door de solide standvoet
- Elektronisch regelbaar met de OASE tuinstekkerdoos InScenio FM-Master 3

Aanbeveling

De AquaMax Dry moet onder de waterpiegel in een aparte pompkamer geïnstalleerd worden. Een groot voordeel van een droge opstelling is daarom het uiterst veilige gebruik, vooral bij zwembijvers. In de kamer is de pomp gemakkelijk toegankelijk voor onderhoud. Wij adviseren om hierbij de OASE trekschuiven te gebruiken die de pomp voor de duur van het onderhoud waterdicht houden. Om het vuil nog effectiever uit de vijver te verwijderen, kunnen bovendien een satellietfilter of een skimmer via een Y-verdeler op de pomp aangesloten worden.

AquaMax Dry 6000 – 14000

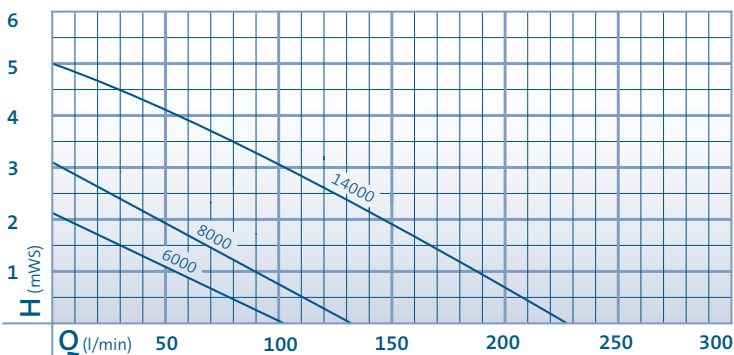

OASE-Pompkarakteristieken vergelijken zie pagina's 232–233



TECHNISCHE GEGEVENS

Passende filters en filtersystemen vanaf pagina 82

		AquaMax Dry 6000	AquaMax Dry 8000	AquaMax Dry 14000
Afmetingen (L x B x H)	mm	200 x 150 x 150		210 x 150 x 170
Nominale spanning		220–240 V / 50 Hz		
Vermogensopname	W	75	100	230
Lengte stroomkabel	m	10,00		
Nettogewicht	kg	3,10	3,20	5,00
Garantie (+ aanvraaggarantie)*P.237	Jaar	3 + 2		
Liter per minuut max.	l/min	100	125	225
Liter per uur max.	l/u	6000	7500	13500
Meter waterkolom max.	m	2,20	3,00	5,00
Aansluiting perszijde	mm	38		
Aansluiting perszijde		1½"		
Aansluiting aanzuigzijde	mm	38		
Aansluiting aanzuigzijde		1½"		
Aansluiting voor slangen	mm	25 / 32 / 38		
Aansluiting voor slangen		1", 1¼", 1½"		
Transport van grove vuildeeltjes max.	mm	8		
Elektronisch regelbaar		Ja		
Soort opstelling		Alleen droog opstelbaar		
VE handelaars	ST	2		
AVP / ST	€	319,99	419,99	559,99
Artikelnr.		50393	50066	50068



Toebehoren

Satellietfilter AquaMax Eco

Om het vuile water op nog een tweede plaats van de vijverbodem weg te kunnen zuigen.
Artikelnr. 57177 / AVP / ST 29,00 €



AquaSkim 20

Artikelnr. 51236 (pagina 158)

AquaSkim 40

Artikelnr. 56907 (pagina 158)

Ontdoet het vijveroppervlak effectief van bladeren, voerresten of ander vuil.



InScenio Dimmer

Artikelnr. 51160 (pagina 203)

InScenio FM-Master 3

Op afstand bedienbare tuinstekkerdoos voor de elektronische regeling.

Artikelnr. 36311 (NL) / 55859 (B) (pagina 203)



Y-verdeler 1½"

Waterverdeler met 1 ingang en 2 uitgangen. Allebei de uitgangen individueel te regelen. Alleen onder water gebruiken a.u.b!

Artikelnr. 56668 (pagina 219)



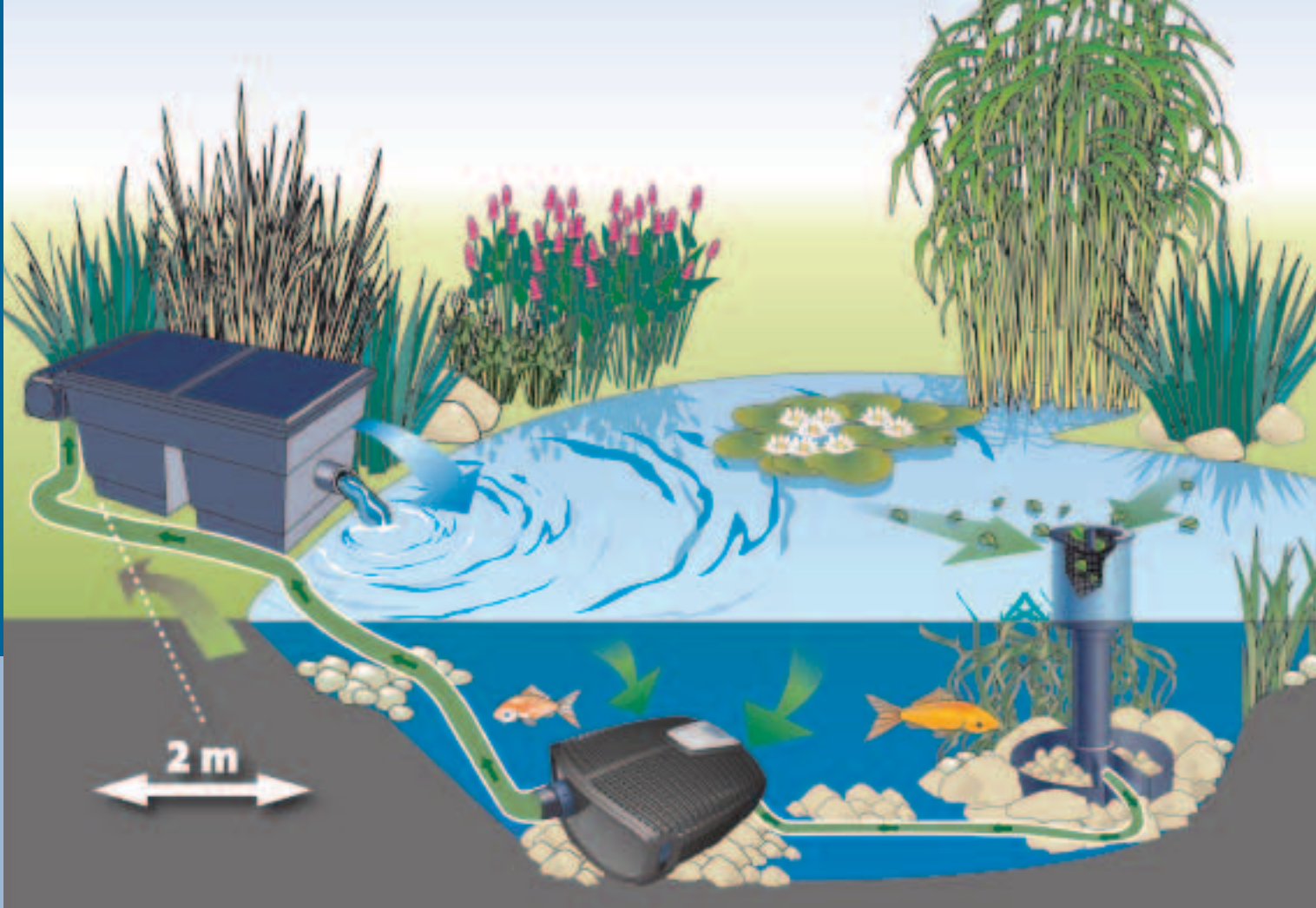

Schematische weergave: Filter- en beeklooppomp AquaMax Eco Twin in combinatie met een OASE doorstroomfilter en de extra aangesloten OASE skimmer AquaSkim 40

AQUAMAX Eco TWIN ^{PLUS} Eco

Bijzonder sterk, met een flexibele capaciteitsaanpassing



Innovatie: »Environmental Function Control«

De pompen schakelen bij drooglopen of blokkeren automatisch uit en voorkomen beschadiging van het apparaat.



PRO

- Bijzonder sterke filterpomp met individueel regelbare transportcapaciteit van de 2 motoren d.m.v. een afstandsbediening
- Daardoor reducering van het stroomverbruik en een effectieve capaciteitsaanpassing aan de filteractiviteit
- Weinig onderhoud nodig dankzij de rondomfilter met groot oppervlak
- Gepatenteerd klepmechanisme garandeert een optimale benutting van het transportvolume
- Transport van grove vuildeeltjes tot 11 mm korrelgrootte
- Naast de vijverbodemfiltering is de gelijktijdige aansluiting van een satellietfilter of skimmer mogelijk
- Unieke, gepatenteerde vorstbescherming: tot -20°C wordt de pomp daarom niet beschadigd
- Bescherming tegen drooglopen of blokkeren door »Environmental Function Control« (EFC by OASE)
- Geschikt voor gebruik bij zwembijvers (in een buiten de vijver opgestelde pompkamer geplaatst)
- MADE IN GERMANY: precieze en betrouwbare Duitse ingenieurskunst op hoog kwaliteitsniveau

PRODUCTDETAILS



Regeling met LED display

Via een afstandsbediening kunnen de motoren apart in- of uitgeschakeld of ook samen geregeld worden. Digitale weergave van het betreffende capaciteitsniveau.



»Intelligente« klep

Het gepatenteerde »intelligente« klepmechanisme binnenin de AquaMax Eco Twin zorgt, wanneer slechts één motor wordt gebruikt, voor een optimaal gebruik van de aparte transporthoeveelheden.



Flexibele regeling van de 2 motoren

De verschillende water aanzuigfuncties kunnen individueel geschakeld en geregeld worden. De volgende combinaties zijn mogelijk:

1. Vijverbodemfiltering en satellietfilter
2. Vijverbodemfiltering en skimmer
3. Zuivere vijverbodemfiltering



TECHNISCHE GEGEVENS

Passende filters en filtersystemen vanaf pagina 82

		AquaMax Eco Twin 20000	AquaMax Eco Twin 30000
Afmetingen (L x B x H)	mm	380 x 360 x 205	
Nominale spanning		220–240 V / 50/60 Hz	
Vermogensopname	W	198	320
Lengte stroomkabel	m	10,00	
Nettogewicht	kg	11,00	
Garantie (+ aanvraaggarantie)*P.237	Jaar	3 + 2	
Liter per minuut max.	l/min	335	450
Liter per uur max.	l/u	20000	27000
Meter waterkolom max.	m	4,50	5,20
Aansluiting perszijde	mm	50	
Aansluiting perszijde		2"	
Aansluiting aanzuigzijde	mm	50	
Aansluiting aanzuigzijde		2"	
Aansluiting voor slangen	mm	25 / 32 / 38 / 50	
Aansluiting voor slangen		1", 1¼", 1½", 2"	
Filteroppervlak	cm²	1300	
Transport van grove vuildeeltjes max.	mm	11	
Elektronisch regelbaar		Ja	
Soort opstelling		Alleen nat opstelbaar	
VE handelaars	ST	2	
AVP / ST	€	759,99	999,99
Artikelnr.		50708	50710



Extra's

Top-3 Producteigenschappen

- Flexibele schakeling van de transportcapaciteit
- Aan/Uit/regeling comfortabel per afstandsbediening
- Gepatenteerde vorstbescherming tot -20 °C

Aanbeveling

Afhankelijk van de mate waarop het vuil in het vijverwater terecht komt, kunt u bepalen van waaruit het water naar de filter getransporteerd moet worden. Via een afstandsbediening kunt u de vijverbodemfiltering regelen of afzetten en zich uitsluitend op het oppervlak of de vijverrand concentreren. Zo zet u de pomp heel effectief in.

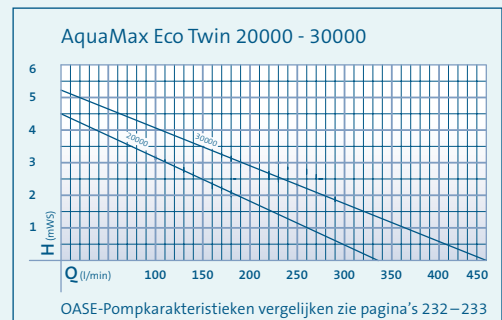

Toebehoren

Satellietfilter AquaMax Eco

Om het vuile water op nog een tweede plaats van de vijverbodem weg te kunnen zuigen.

Artikelnr. 57177 / AVP / ST 29,00 €



AquaSkim 40

Ontdoet het vijveroppervlak effectief van bladeren, voerresten of ander vuil.

Artikelnr. 56907 (pagina 158)



InScenio 230

Spatwaterdichte tuinstekkerdoos om het hele jaar door te gebruiken, biedt aansluitmogelijkheden voor max. 4 apparaten.

Artikelnr. 55433 (NL) / 55860 (B) (pagina 203)



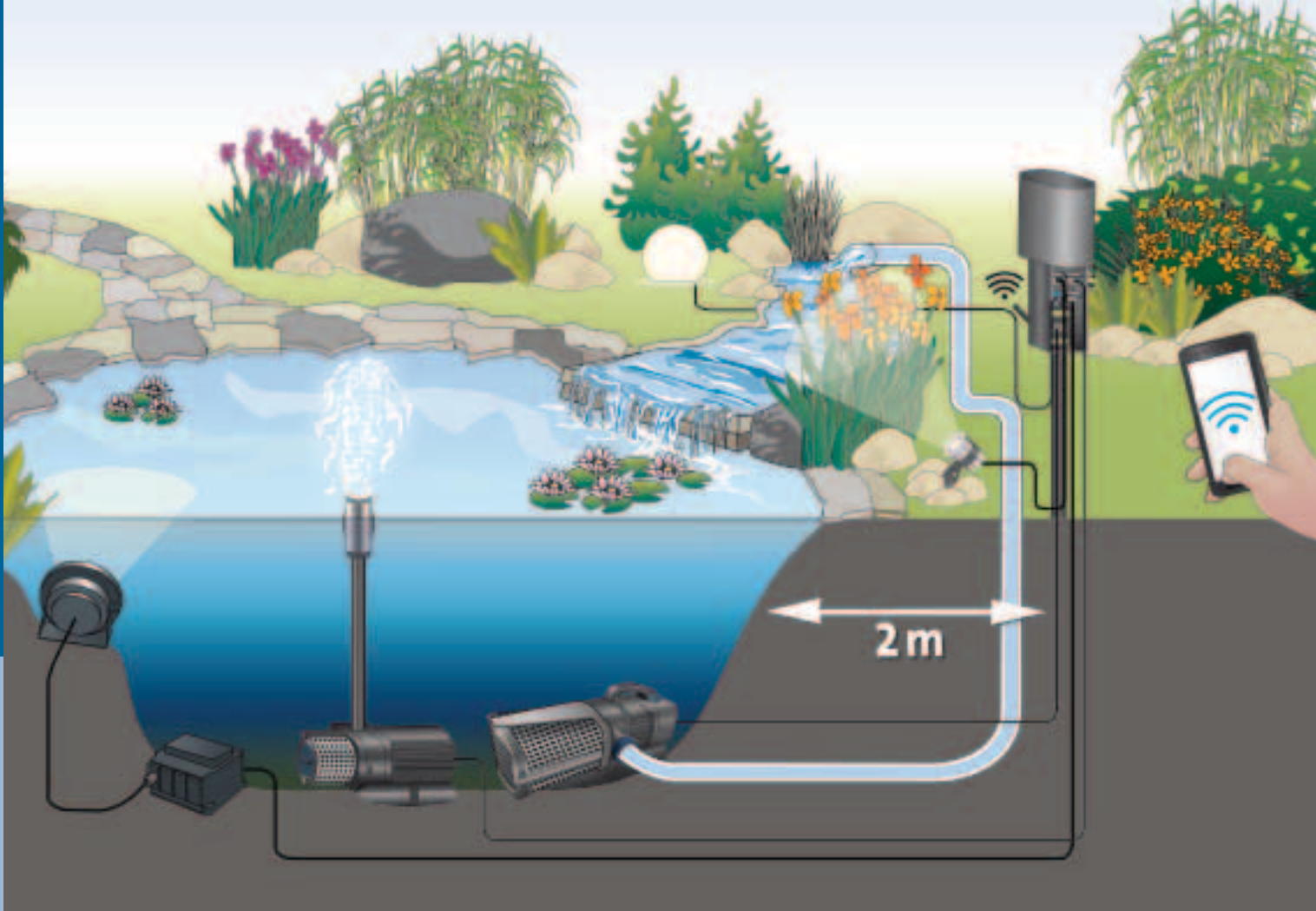

Schematische weergave: Filter- en beeklooppomp AquaMax Eco Expert in combinatie met OASE InScenio FM-Master WLAN

AQUAMAX ECO EXPERT ^{PLUS} Eco

*De volgende krachtige generatie –
uiterst energie-efficiënt*

»Seasonal Flow Control«

De pompen passen zich het hele jaar door aan de vijverecologie aan en ondersteunen de vijverbiologie door de temperatuurafhankelijke circulatie van het water.

»Environmental Function Control«

De pompen schakelen bij drooglopen of blokkeren automatisch uit en voorkomen beschadiging van het apparaat.



- Nieuwe, energie-efficiënte pompengeneratie voor uiterst krachtig en zuinig transportvermogen
- Perfect voor gebruik in veeleisende filterinstallaties of voor grote beeklopen en watervallen
- Zeer goede effectiviteit en tevens een uitstekend transport van grove vuildeeltjes tot een korrelgrootte van 11 mm
- Robuuste en duurzame behuizing met RVS voor stabiliteit en duurzaamheid
- Unieke, gepatenteerde vorstbescherming: tot -20°C wordt de pomp daarom niet beschadigd
- Bescherming tegen drooglopen en blokkeren door »Environmental Function Control« (EFC by OASE)
- Nat en droog opstelbaar
- Buitengewoon geluidsarm draaiende pomp, ideaal voor gebruik in een pompkamer
- Gepatenteerde »Seasonal Flow Control« als intelligente en milieubewuste regeling van de waterhoeveelheid en de transporthoogte
- Bij ingeschakelde SFC functie is 30% extra energiebesparing mogelijk
- MADE IN GERMANY: precieze en betrouwbare Duitse ingenieurskunst op hoog kwaliteitsniveau
- Leverbaar vanaf maart 2015

PRODUCTDETAILS

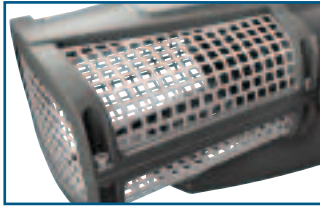

Robuuste filterkorf

Door deze robuuste RVS filterkorf worden vuildeeltjes met een grootte tot 11 mm probleemloos getransporteerd.



Compacte poot

Geïntegreerde montageboringen in de poot vereenvoudigen zo nodig een vaste installatie op de bodem.



Handige bediening

Door de handgreep die ergonomisch en optimaal t.o.v. het zwaartepunt van de machine uitgericht is, wordt het transport en de uitlijning van de pomp heel gemakkelijk gemaakt. De schakelaar voor de SFC-functie bevindt zich praktisch direct aan de greep.



Aansluiting voor DMX-RDM regelapparaten

De AquaMax Eco Expert pompen kunnen innovatief, comfortabel en handig via een DMX-RDM aansluiting door regelapparaten zoals de AquaMax Eco Control geregeld en gecontroleerd worden.

TECHNISCHE GEGEVENS



		NIEUW	
		AquaMax Eco Expert 21000	AquaMax Eco Expert 26000
Afmetingen (L x B x H)	mm	490 x 215 x 210	
Nominale spanning		220–240 V / 50 / 60 Hz	
Vermogensopname	W	350	440
Lengte stroomkabel	m	10,00	
Nettogewicht	kg	13,90	
Garantie (+ aanvraaggarantie)*P.237	Jaar	3 + 2	
Liter per minuut max.	l/min	350	433
Liter per uur max.	l/u	21000	26000
Meter waterkolom max.	m	8,00	8,50
Aansluiting perszijde	mm	50	
Aansluiting perszijde		2"	
Aansluiting aanzuigzijde	mm	50	
Aansluiting aanzuigzijde		2"	
Aansluiting voor slangen	mm	38 / 50	
Aansluiting voor slangen		1½", 2"	
Aansluiting DMX-RDM		Ja	
Elektronisch regelbaar		Ja	
Filteroppervlak	cm ²	1060	
Transport van grove vuildeeltjes max.	mm	11	
Soort opstelling		Nat en droog opstelbaar	
VE handelaars	ST	2	
AVP / ST	€	999,99	1199,00
Artikelnr.		39916	39917



Extra's

Top-3 Producteigenschappen

- Uiterst sterke krachtpatser met een laag energieverbruik bespaart veel stroom
- Gepatenteerde vorstbescherming tot -20 °C
- Maakt het mogelijk om met de inschakelbare SFC-functie nog eens 30% energiekosten te besparen, afhankelijk van de watertemperatuur

Aanbeveling

De energie-efficiënte en sterke AquaMax Eco Expert is uitstekend geschikt om grote filterinstallaties, veeleisende beeklopen en watervallen van water te voorzien.

Innovatieve controller en nieuwe FM-Master WLAN met DMX-RDM-interface voor individuele capaciteitsregeling en -opvraag als toebehoren.

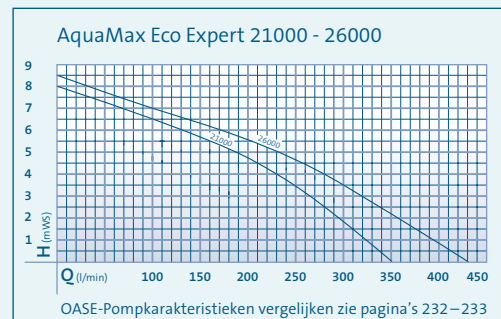

Toebehoren

AquaMax Eco Control

Met het slimme DMX-RDM regelapparaat AquaMax Eco Control kan de capaciteit van de aangesloten pompen direct aan de controller tegelijkertijd opgevraagd en geregeld worden! Inclusief verlicht display, zonder aparte stroomvoorziening!

Artikelnr. 40247 / AVP / ST 169,00 €



InScenio FM-Master WLAN

Deze innovatieve tuinstekkerdoos is via smartphone of tablet regelbaar. Naast de 4 stopcontacten met geïntegreerde tijd klok heeft deze stekkerdoos ook een DMX-RDM-aansluiting voor de AquaMax Eco Expert.

Artikelnr. 40243 (NL) / AVP / ST 459,00 €

Artikelnr. 40245 (B) / AVP / ST 459,00 € (pagina 200)





AQUAMAX EXPERT

Extreme capaciteit voor veeleisende, grote installaties



- Excellente transportcapaciteiten voor veeleisende filter installaties of grote beeklopen en watervallen
- Transport van grove vuildeeltjes tot een korrelgrootte van 8 mm
- Elektronisch regelbaar via afstandsbediening met de InScenio FM-ProfiMaster (pagina 203)
- Gemakkelijk in grote installaties te installeren dankzij de zijdelingse 2"-drukaansluiting
- Hoge stabiliteit, vooral bij hoge capaciteiten
- Ergonomische draaggreep voor een veilig transport
- Nat en droog opstelbaar
- Unieke, gepatenteerde vorstbescherming: tot -20°C wordt de pomp daarom niet beschadigd
- Geschikt voor gebruik bij zwembijvers (in een buiten de vijver opgestelde pompkamer geplaatst)

PRODUCTDETAILS



Robuuste filterkorf

Door deze robuuste rvs filterkorf worden vuildeeltjes met een grootte tot 8 mm probleemloos getransporteerd.

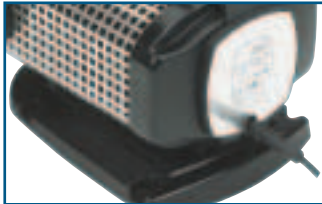

Compacte poot

Geïntegreerde montageboringen in de poot vereenvoudigen zo nodig een vaste installatie op de bodem.

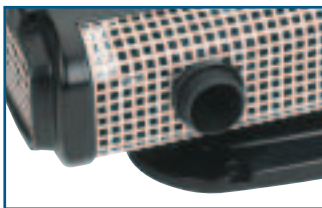

Zijdelingse drukaansluiting

Zijdelingse 2"-drukaansluiting voor een eenvoudigere montage in grote installaties.



Ergonomische handgreep

Door de handgreep die ergonomisch en optimaal t.o.v. het zwaartepunt van de machine uitgericht is, wordt het transport en de plaatsing van de pomp heel gemakkelijk gemaakt

TECHNISCHE GEGEVENS



		AquaMax Expert 20000	AquaMax Expert 30000	AquaMax Expert 40000
Afmetingen (L x B x H)	mm	420 x 240 x 260		461 x 258 x 293
Nominale spanning		220–240 V / 50 Hz		
Vermogensopname	W	450	650	1100
Lengte stroomkabel	m	10,00		
Nettogewicht	kg	13,90		19,20
Garantie (+ aanvraaggarantie)*P.237	Jaar	3 + 2		
Liter per minuut max.	l/min	333	500	683
Liter per uur max.	l/u	20000	30000	41000
Meter waterkolom max.	m	8,00	8,50	10,00
Aansluiting perszijde	mm	50		
Aansluiting perszijde		2"		
Aansluiting aanzuigzijde	mm	50		63
Aansluiting aanzuigzijde		2"		
Aansluiting voor slangen	mm	38 / 50		
Aansluiting voor slangen		1½", 2"		
Filteroppervlak	cm²	1320		1620
Transport van grove vuildeeltjes max.	mm	8		
Elektronisch regelbaar		Ja		
Soort opstelling		Nat en droog opstelbaar		
VE handelaars	ST	2		
AVP / ST	€	989,99	1179,00	1579,00
Artikelnr.		56873	56874	56875



Extra's

Top-3 Producteigenschappen

- Sterke pompen voor grote installaties
- Gepatenteerde vorstbescherming tot -20 °C

Aanbeveling

De sterke AquaMax Expert is uitstekend geschikt om filterinstallaties, beeklopen en watervallen in grotere installaties van water te voorzien.

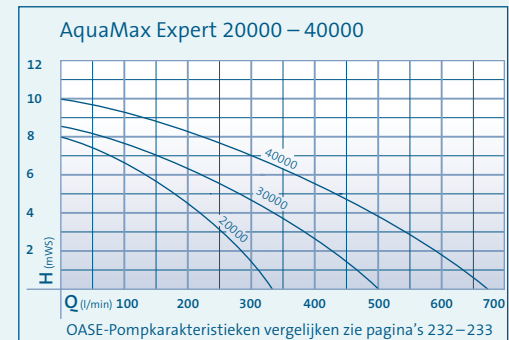

Toebehoren



InScenio FM-Profimaster

Op afstand bedienbare tuinstekkerdoos voor de elektronische regeling.

Artikelnr. 56886 (NL) (pagina 203)



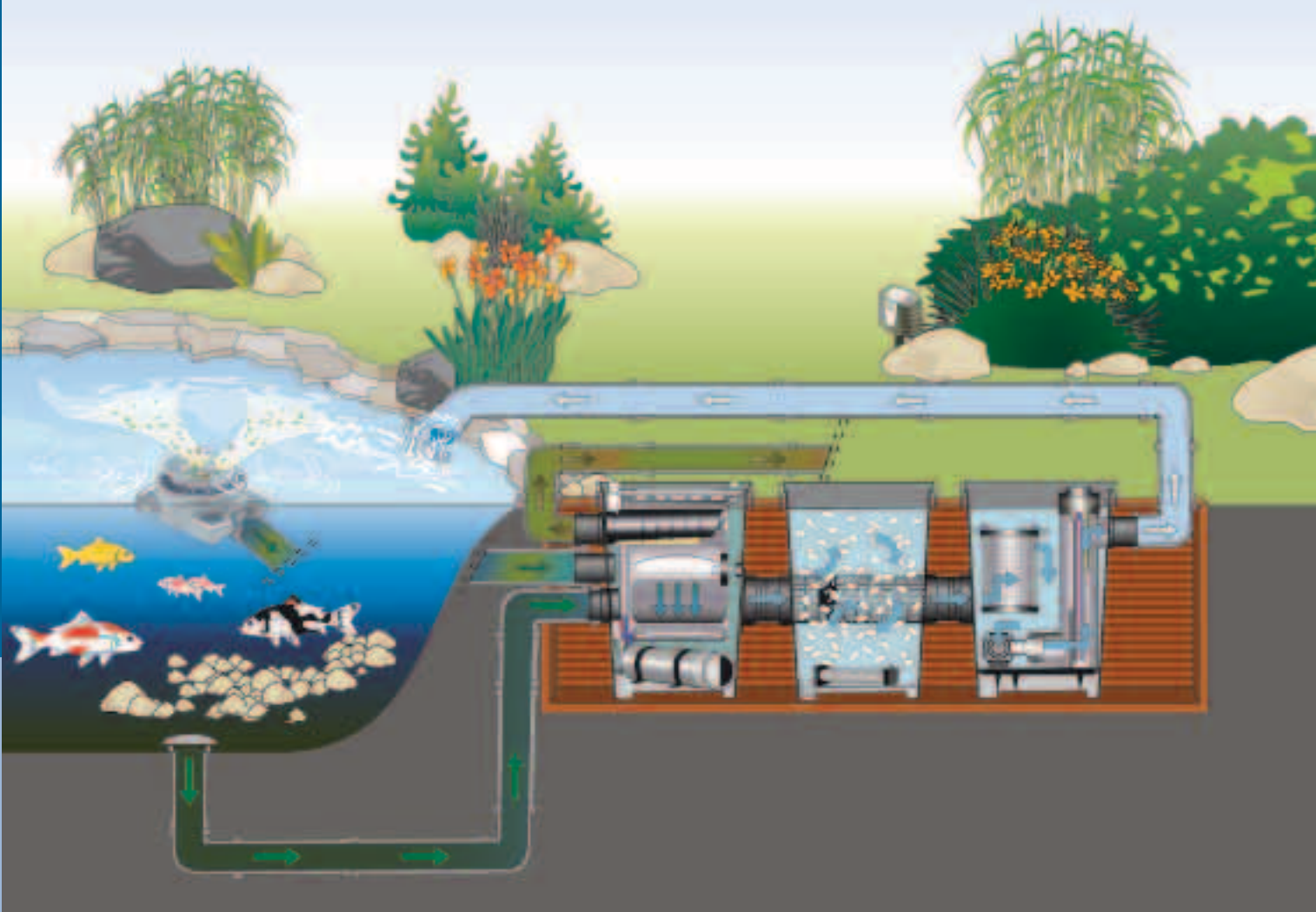

Schematische weergave: Gravitatiepomp AquaMax Eco Gravity in combinatie met de OASE modulefilters ProfiClear Premium

AQUAMAX ECO GRAVITY *Eco*

Voor filterinstallaties die bij koi- en zwembijvers geplaatst zijn en die op zwaartekracht werken.

»Environmental Function Control«

De pompen schakelen bij drooglopen of blokkeren automatisch uit en voorkomen beschadiging van het apparaat.



- Energie-efficiënte filterpomp met een grote en betrouwbare transportcapaciteit voor grotere vijvers met intensief gebruik
- Transport van grove vuildeeltjes t/m 6 mm korrelgrootte
- Hoge stabiliteit dankzij de afneembare montage- en standvoet
- Nat en droog opstelbaar
- Unieke, gepatenteerde vorstbescherming: tot -20°C wordt de pomp daarom niet beschadigd
- Bij de levering inbegrepen: adapter-set voor slang- (50 mm / DA 63) en buisaansluiting (DN 75 / DN 110)
- Bescherming tegen drooglopen of blokkeren door »Environmental Function Control« (EFC by OASE)
- Geschikt voor gebruik bij zwembijvers (in een buiten de vijver opgestelde pompkamer geplaatst)

PRODUCTDETAILS



Roestvrijstalen pomp- bescherming

Door deze hoogwaardige rvs filterkorf worden grove vuildeeltjes met een grootte tot 6 mm probleemloos getransporteerd.

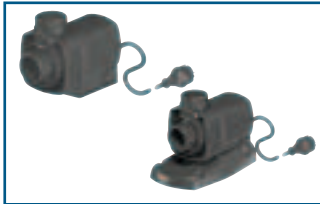

Afneembare standvoet

Door de demonteerbare voetbuis kan de pomp op een zeer kleine ruimte worden geïnstalleerd.



Adapterset

De meegeleverde adapterset maakt het mogelijk om slangen (2"/DA 63) en buizen (DN 75/DN 110) aan te sluiten.

Extra's

Top-3 Producteigenschappen

- Perfect afgestemd op de eisen van gravitatie-filterinstallaties
- Grote transportcapaciteit bij een gering stroomverbruik
- Gepatenteerde vorstbescherming tot -20°C

Aanbeveling

Deze sterke gravitatiepompen zijn uitstekend geschikt om grotere filterinstallaties van water te voorzien. Ideaal in combinatie met de OASE modulefilters ProfiClear Classic en ProfiClear Premium (pagina's 116–129).

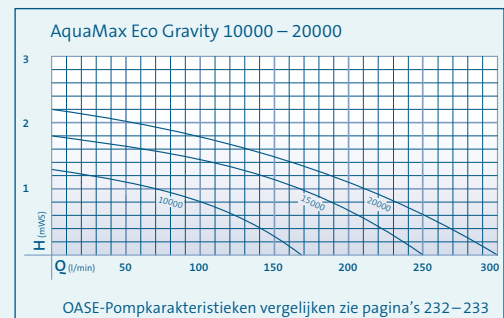

TECHNISCHE GEGEVENS

Passende filters en filtersystemen vanaf pagina 82

		AquaMax Eco Gravity 10000	AquaMax Eco Gravity 15000	AquaMax Eco Gravity 20000
Afmetingen (L x B x H)	mm	272 x 142 x 182		
Nominale spanning		220–240 V / 50 Hz		
Vermogensopname	W	65	85	120
Lengte stroomkabel	m	10,00		
Nettogewicht	kg	4,20	4,50	
Garantie (+ aanvraaggarantie)*P.237	Jaar	3 + 2		
Liter per minuut max.	l/min	167	250	300
Liter per uur max.	l/u	10000	15000	18000
Meter waterkolom max.	m	1,30	1,80	2,20
Aansluiting perszijde	mm	50		
Aansluiting perszijde		2"		
Aansluiting aanzuigzijde	mm	50		
Aansluiting aanzuigzijde		2"		
Aansluiting voor slangen	mm	50 / 63		
Aansluiting voor slangen		2", DA 63, DA 75, DA 110		
Filteroppervlak	cm ²	200		
Transport van grove vuildeeltjes max.	mm	6		
Elektronisch regelbaar		Nee		
Soort opstelling		Nat en droog opstelbaar		
VE handelaars	ST	2		
AVP / ST	€	389,00	489,00	599,99
Artikelnr.		57091	57092	57093



FILTERS & BELUCHTERS

Filters

- 84 Filtersystemen
- 86 Filters vergelijken
- 88 Raadgever drukfilters
- 90 Onderwaterfilters
- 92 Drukfilters
- 98 Raadgever doorstroomfilters
- 100 Doorstroomfilters

Modulefilters

- 116 Raadgever modulefilters
- 118 ProfiClear: In een gepompt systeem
- 119 ProfiClear: In een gravitatiesysteem
- 120 ProfiClear Classic
- 122 ProfiClear Premium

UVC voorzuiveringsapparaten / beluchters

- 132 Raadgever UVC voorzuiveringsapparaten
- 134 UVC-voorzuiveringsapparaten
- 142 Raadgever vijverbeluchters
- 144 Vijverbeluchters
- 150 Beluchtingsaggregaat



INTELLIGENTE PRODUCTEN EN COMPLETE SYSTEMEN – UW EXPERTS VOOR HELDER WATER

Veel tuinbezitters willen gewoon van hun vijver genieten, er plezier aan beleven of nieuwe details ontdekken. Niemand denkt graag aan het werk dat dit met zich meebrengt. Geen probleem, OASE biedt hiervoor producten en systemen die het werk voor u gemakkelijker maken, of zelfs helemaal van u overnemen. Om het even of u de voorkeur geeft aan een tuinvijver met vissen, een grotere koivijver of

zelfs een zwembijver – het water wordt en blijft helder! Hierop verleent OASE zelfs een helderwater garantie^{*P.236}. Uit filters, UVC voorzuiveringsapparaten en beluchters kunt u de producten kiezen die perfect bij uw individuele vijveromgeving passen. Voor heel kleine vijvers of bakken zijn de onderwaterfilters (pagina 90) met meervoudige functies zeer geschikt, terwijl drukfilters (pagina 92) ideaal zijn voor kleine



»Alles ontdekken –
maar het beste samen!«

**BioTec
Premium**

Compacte, sterke filter
met trommelfiltertech-
niek en intelligente
zelfreiniging!
Vanaf pag. 114

tot middelgrote vijvers met en zonder beekloop. Aan de hoge eisen die door middelgrote tot grote vijvers en koivijvers aan de filtercapaciteit worden gesteld, voldoen vooral de OASE doorstroomfilters (pagina 98). De filtercapaciteit wordt door uiterst effectieve UVC voorzuiveringsapparaten en betrouwbare vijverbeluchters vergroot. Omdat deze componenten perfect op elkaar afgestemd zijn, vormen ze een team

van experts dat als complete set, maar ook als individuele combinatie gegarandeerd voor helder water*^{P.236} in uw vijver zorgt. Ontdek nu de nieuwe, sterke filter voor grotere vijvers tussen de 40 m³ en 80 m³. De BioTec Premium beschikt over een volautomatische verwijdering van grove vuildeeltjes, een intelligente zelfbesturing en een hoogst betrouwbare filtercapaciteit. Kijk zelf op pagina 114.

Filtersystemen van OASE: gegarandeerd helder water* P.236

Elke tuinbezitter heeft zijn eigen voorstelling over hoe hij met water vorm aan zijn tuin wil geven. Daarom stelt elke vijver zijn heel eigen eisen aan een filtersysteem. Of uw vijver groot is of klein, met visbestand of zonder – de perfect op elkaar afgestemde producten van OASE maken het voor u gemakkelijk om de juiste oplossing te vinden.

In principe bestaat een filtersysteem uit:

- een filterpomp voor de watertoevoer naar de filter
- een vijverfilter die voor de biologisch-mechanische reiniging zorgt, en
- een UVC voorzuiveringsapparaat ter bestrijding van zweefalgen en kiemen.

Of een onderwater-, druk-, doorstroom- of een modulefilter ingezet wordt, is afhankelijk van verschillende factoren, zoals bv. het soort vijver, het vijvervolume en het visbestand.

Afhankelijk van het soort vijver, de grootte en het visbestand ervan kiest men een onderwater-, druk-, doorstroom- of modulefilter. Als de filter over meerdere functies moet beschikken, zoals bv. de watertoevoer naar een beekloop of ook als fontein, is het raadzaam om dit vooraf mee in te plannen. Als het visbestand groeit, moet ook rekening worden gehouden met een grotere capaciteit van de filter. Want hoe hoger de toevoer van levensmiddelen door het grotere aantal vissen is, hoe groter de capaciteit van de filter moet zijn.

De belangrijkste voorwaarde voor de keuze van het juiste filtersysteem is de correcte berekening van het watervolume in de vijver (= vijvervolume): **Vijvervolume in m³ = lengte x breedte x diepte / 2 (bij rechthoekige vijvers alleen l x b x d)**

Voorbeeld: 3 m x 4 m x 1 m / 2 = 6 m³ komt overeen met 6000 liter

Tip!

Filtersystemen met helderwater garantie^{P.236}
Voor elke waterwereld – van tuinvijvers
met en zonder vissen, ecologische biotopen
tot moderne waterbassins – heeft OASE
de optimale filter. Met helderwater garantie!
Meer informatie hierover vindt u op
pagina 236 of op:*

www.oase-livingwater.com



Keuze snel gemaakt:

Na de berekening van het vijvervolume kunt u nu heel gemakkelijk de filtercomponenten vinden die helemaal op uw vijver afgestemd zijn.

De speciaal door OASE ontwikkelde keuzeschijf geeft u afhankelijk van het volume een passende filterpomp in combinatie met een advies voor een filter en een UVC voorzuiveringsapparaat aan.

Hierbij krijgt u ondersteuning van uw persoonlijke OASE handelaar die u op voor Nederland: http://www.oase-livingwater.com/nl_NL voor België: http://www.oase-livingwater.com/nl_BE vindt.



OASE FILTERSYSTEMEN IN ÉÉN OOGOPSLAG

Dit beknopte overzicht noemt de vier filtercategorieën en legt in het kort uit wat de belangrijkste kenmerken van het betreffende systeem zijn.

ONDERWATERFILTERS (pagina 90)

Met de OASE onderwaterfilters creëert u een klein waterparadijs, ook als u maar weinig plaats heeft.

Optimaal geschikt voor:

- decoratieve bassins, zoals bv. zinken tobbes of wijnvaten
- kant-en-klare bassins tot een inhoud van 5000 liter
- kleine vijvers
- als aanvullend filterelement met fontein



Filtral UVC 2500 (START) Filtral UVC 5000 (START)

DRUKFILTERS (vanaf pagina 92)

Drukfilters zijn geschikt voor kleine tot middelgrote vijvers. Het water kan zonodig naar hoger gelegen beeklopen worden geleid, omdat de pompdruk door de filter behouden blijft.

Optimaal geschikt voor:

- middelgrote vijvers tot 30 m³
- directe watertoevoer naar beeklopen of fonteinen
- architectonische bassins zonder zichtbare techniek



BioPress Set 6000 (START) FiltoClear Set 12000 (PRO)

DOORSTROOMFILTERS (vanaf pagina 98)

Doorstroomfilters worden bij middelgrote tot grote vijvers of bij koivijvers ingebouwd. Ze staan boven de waterpiegel aan een vijverrand of boven een beekloop. Zo stroomt het water drukloos terug de vijver in.

Optimaal geschikt voor:

- grotere vijvers tot 140 m³
- vijvers met visbestand
- hoge circulatievolumes



BioTec Premium 80000



BioSmart Set 5000 (START) FiltoMatic CWS Set 7000 (PRO)

MODULEFILTERS (vanaf pagina 116)

Grote natuervijvers of zwemvijvers met en zonder kois – deze modulaire systemen blijven steeds flexibel.

Optimaal geschikt voor:

- grote vijvers, zwemvijvers, koivijvers en meertjes



ProfiClear Premium

Filters vergelijken

Belangrijke aanwijzing
Houd er a.u.b. rekening mee dat er bij de aanleg van een koivijver een minimale vijvergrootte van 5 m³ ingepland moet worden!



Vijvers met beplanting, zonder visbestand



Vijvers met beplanting en visbestand tot 1 kg/1000 l



Vijvers met beplanting en visbestand tot 1 – 2 kg/1000 l (koivijvers)



Onderwaterfilter Filtral UVC



Drukfilter FiltoClear Set

Sets	Onderwaterfilters	UVC-vermogen	Filter- & beeklooppomp	+ Beluchter (toebehoren)	Geschikt voor vijvervolume in m ³			Artikelnr.	AVP / ST in €
Uitleg bij de tabel: In de gemarkeerde regels vindt u de complete filtersets. De andere samenstellingen zijn verdere mogelijke combinaties voor verschillende eisen en vijvergroottes.									
Filtral UVC 2500	(filter geïntegreerd)	7 W (UVC geïntegreerd)	(pomp geïntegreerd)	–	2,5	1,3	–	50446	129,99
Filtral UVC 5000	(filter geïntegreerd)	11 W (UVC geïntegreerd)	(pomp geïntegreerd)	–	5,0	2,5	–	57379	199,99
Helderwater garantie** 236 volgens Secchi tot een zichtdiepte van 1 m.									

Sets	Drukfilter	UVC-vermogen	Filter- & beeklooppomp	+ Beluchter (toebehoren)	Geschikt voor vijvervolume in m ³			Artikelnr.	AVP / ST in €
Uitleg bij de tabel: In de gemarkeerde regels vindt u de complete filtersets. De andere samenstellingen zijn verdere mogelijke combinaties voor verschillende eisen en vijvergroottes.									
BioPress									
Set 4000	BioPress 4000	7 W (UVC geïntegreerd)	FP 1500	–	4	2	1	50499	169,99
Set 6000	BioPress 6000	9 W (UVC geïntegreerd)	FP 2500	–	6	3	1,5	50453	249,99
Set 10000	BioPress 10000	14 W (UVC geïntegreerd)	FP 3500	–	10	5	2,5	50455	299,99
Bij de BioPress sets werd uitgegaan van: een slang van 5 m en 1" en met een transporthoogte van max. 0,5 m									
FiltoClear									
	FiltoClear 3000	9 W (UVC geïntegreerd)	AquaMax Eco Classic 2500	–	1,5	0,75	–		
	Optioneel inzetbaar ter verhoging van de filtercapaciteit			+ OxyTex Set 500	1,7	1	–		
Set 3000	FiltoClear 3000	9 W (UVC geïntegreerd)	AquaMax Eco Premium 4000	–	3	1,5	–	50864	499,99
	Optioneel inzetbaar ter verhoging van de filtercapaciteit			+ OxyTex Set 500	3,5	1,8	–		
	FiltoClear 6000	11 W (UVC geïntegreerd)	AquaMax Eco Premium 4000	–	4	2	–		
	Optioneel inzetbaar ter verhoging van de filtercapaciteit			+ OxyTex Set 500	4,5	2,5	–		
Set 6000	FiltoClear 6000	11 W (UVC geïntegreerd)	AquaMax Eco Premium 6000	–	6	3	–	50867	619,99
	Optioneel inzetbaar ter verhoging van de filtercapaciteit			+ OxyTex Set 500	7	3,5	–		
	FiltoClear 12000	18 W (UVC geïntegreerd)	AquaMax Eco Premium 4000	–	6	3	1,5		
	Optioneel inzetbaar ter verhoging van de filtercapaciteit			+ OxyTex Set 1000	7	3,5	1,5		
	FiltoClear 12000	18 W (UVC geïntegreerd)	AquaMax Eco Premium 6000	–	8	4	2		
	Optioneel inzetbaar ter verhoging van de filtercapaciteit			+ OxyTex Set 1000	10	5	2,5		
Set 12000	FiltoClear 12000	18 W (UVC geïntegreerd)	AquaMax Eco Premium 8000	–	12	6	3	51250	769,99
	Optioneel inzetbaar ter verhoging van de filtercapaciteit			+ OxyTex Set 1000	14	7	3,5		
	FiltoClear 16000	24 W (UVC geïntegreerd)	AquaMax Eco Premium 6000	–	9	5	2,5		
	Optioneel inzetbaar ter verhoging van de filtercapaciteit			+ OxyTex Set 1000	10	5	2,5		
	FiltoClear 16000	24 W (UVC geïntegreerd)	AquaMax Eco Premium 8000	–	12	6	3		
	Optioneel inzetbaar ter verhoging van de filtercapaciteit			+ OxyTex Set 1000	15	8	4		
Set 16000	FiltoClear 16000	24 W (UVC geïntegreerd)	AquaMax Eco Premium 10000	–	16	8	4	51253	919,99
	Optioneel inzetbaar ter verhoging van de filtercapaciteit			+ OxyTex Set 1000	19	9,5	5		
	FiltoClear 20000	36 W (UVC geïntegreerd)	AquaMax Eco Premium 10000	–	18	9	4,5		
	Optioneel inzetbaar ter verhoging van de filtercapaciteit			+ OxyTex Set 2000	22	11	5,5		
Set 20000	FiltoClear 20000	36 W (UVC geïntegreerd)	AquaMax Eco Premium 12000	–	20	10	5	50877	1049,00
	Optioneel inzetbaar ter verhoging van de filtercapaciteit			+ OxyTex Set 2000	25	12,5	6		
	FiltoClear 30000	55 W (UVC geïntegreerd)	AquaMax Eco Premium 12000	–	26	13	6,5		
	Optioneel inzetbaar ter verhoging van de filtercapaciteit			+ OxyTex Set 2000	32	16	8		
Set 30000	FiltoClear 30000	55 W (UVC geïntegreerd)	AquaMax Eco Premium 16000	–	30	15	7,5	50885	1099,00
	Optioneel inzetbaar ter verhoging van de filtercapaciteit			+ OxyTex Set 2000	36	18	9		

Bij de hierboven aangegeven vijverafmetingen (FiltoClear/Sets) werd uitgegaan van een transporthoogte van 1 m en een slang van 5 m met 1½". Bij een langere slangverbinding en/of een grotere transporthoogte moeten grotere pompen gebruikt worden. Helderwater garantie** 236 volgens Secchi tot een zichtdiepte van 1 m. Houd er a.u.b. rekening mee dat een intensievere planning noodzakelijk is, als er sprake is van extreme temperatuurschommelingen, wrijvingsverlies bij slangleidingen van meer dan 5 m of sterk zonlicht door de bijzondere ligging van de vijver.

PROFICLEAR PREMIUM

- Perfect voor koivijvers, zwembijvers en andere grote vijvers
- Nieuw modulefilter-systeem voor professionele waterkwaliteit
- Intelligent zelfreinigend en zelfregelend systeem



Doorstreamfilter BioSmart

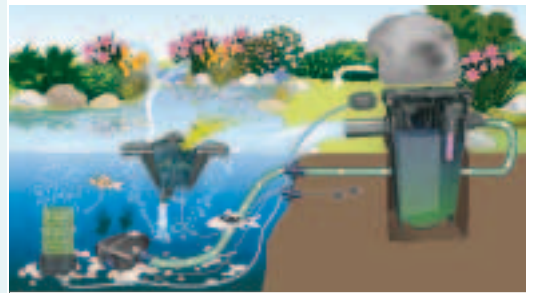

Doorstreamfilter FiltoMatic CWS

Alle details vanaf pagina 116

Sets	Doorstreamfilters	UVC-voorzuiwingsapparaat / UVC-vermogen	Filter- & beeklooppomp	+ Beluchter (toebehoren)	Geschikt voor vijfervolume in m ³			Artikelnr.	AVP / ST in €
------	-------------------	-----------------------------------------	------------------------	--------------------------	----------------------------------------------	--	--	------------	---------------

Uitleg bij de tabel:

In de gemarkeerde regels vindt u de complete filtersets. De andere samenstellingen zijn verdere mogelijke combinaties voor verschillende eisen en vijvergroottes.



BioSmart

Set 5000	BioSmart 5000	7 W (UVC geïntegreerd)	FP 1500	–	5	2,5	1,3	50525	159,99
Set 7000	BioSmart 7000	9 W (UVC geïntegreerd)	FP 2500	–	7	3,5	1,7	50449	239,99
Set 14000	BioSmart 14000	11 W (UVC geïntegreerd)	FP 3500	–	14	7	3,5	50451	299,99
	BioSmart UVC 16000	11 W (UVC geïntegreerd)	AquaMax Eco Classic 2500	–	8	4	2		
	BioSmart UVC 16000	11 W (UVC geïntegreerd)	AquaMax Eco Classic 3500	–	14	7	3,5		
Set 18000	BioSmart 18000	Vitronic 18 W	AquaMax Eco Classic 5500	–	18	9	4,5	56777	499,99
Set 24000	BioSmart 36000	Vitronic 24 W	AquaMax Eco Classic 5500	–	24	12	6	56781	679,99
Set 36000	BioSmart 36000	Vitronic 36 W	AquaMax Eco Classic 11500	–	36	18	9	56789	799,99
	BioSmart 36000	Vitronic 36 W	AquaMax Eco Classic 8500	–	30	15	7,5		

Bij de BioSmart Sets 5000/7000/14000/16000: werd uitgegaan van: een slang van 3 m en ¾" en een transporthoogte van max. 0,5 m
 Bij de BioSmart Sets 24000/36000: werd uitgegaan van: een slang van 5 m en 1½" met een transporthoogte van max. 0,5 m

FiltoMatic

CWS Set 7000	FiltoMatic CWS 7000	11 W (UVC geïntegreerd)	AquaMax Eco Premium 4000	–	7	3,5	1,8	50865	629,99
Optioneel inzetbaar ter verhoging van de filtercapaciteit				+ OxyTex Set 500	8,5	4,5	2,3		
CWS Set 14000	FiltoMatic CWS 14000	24 W (UVC geïntegreerd)	AquaMax Eco Premium 6000	–	14	7	3,5	50866	829,99
Optioneel inzetbaar ter verhoging van de filtercapaciteit				+ OxyTex Set 1000	17	8,5	4,5		
CWS Set 25000	FiltoMatic CWS 25000	24 W (UVC geïntegreerd)	AquaMax Eco Premium 8000	–	25	12,5	7	50872	1199,00
Optioneel inzetbaar ter verhoging van de filtercapaciteit				+ OxyTex Set 2000	31	15,5	8,5		

Bij de hierboven aangegeven vijverafmetingen (FiltoMatic CWS) werd uitgegaan van een transporthoogte van 0 tot 1,2 m en een slanglengte van 5 m bij een slangdiameter van 1½". Bij een langere slangverbinding en/of een grotere transporthoogte moeten grotere pompen gebruikt worden. Helderwater garantie^{49,236} volgens Secchi tot een zichtdiepte van 1 m.

BioTec

	BioTec ScreenMatic 12	Bitron C 36 W	AquaMax Eco Premium 6000/12 V	–	20	10	5		
	BioTec ScreenMatic 12	Bitron C 36 W	AquaMax Eco Premium 8000	–	28	14	7		
	BioTec ScreenMatic 12	Bitron C 36 W	AquaMax Eco Premium 10000	–	30	15	8		
BioTec ScreenMatic Set 40000	BioTec ScreenMatic 12	Bitron C 36 W	AquaMax Eco Premium 12000	–	40	20	10	50875	1549,00
	BioTec ScreenMatic 18	Bitron C 55 W	AquaMax Eco Premium 6000/12 V	–	24	12	6		
	BioTec ScreenMatic 18	Bitron C 55 W	AquaMax Eco Premium 8000	–	32	16	8		
	BioTec ScreenMatic 18	Bitron C 55 W	AquaMax Eco Premium 10000	–	36	18	9		
	BioTec ScreenMatic 18	Bitron C 55 W	AquaMax Eco Premium 12000/12V	–	44	22	11		
BioTec ScreenMatic Set 54000	BioTec ScreenMatic 18	Bitron C 55 W	AquaMax Eco Premium 16000	–	54	27	14	50882	1749,00
	BioTec 30	Bitron C 72 W	AquaMax Eco Premium 12000/12V	–	50	25	13		
	BioTec 30	Bitron C 72 W	AquaMax Eco Premium 16000	–	65	32	16		
	BioTec Premium 80000	Bitron C 55 W	AquaMax Eco Premium 12000/12V	–	48	24	12		
	BioTec Premium 80000	Bitron C 72 W	AquaMax Eco Premium 16000	–	65	32	16		
	BioTec Premium 80000	Bitron C 110 W	AquaMax Eco Premium/Twin 20000	–	80	40	20		
	BioTec Premium 80000	Bitron Eco 120 W	AquaMax Eco Premium/Twin 20000	–	80	40	20		
	BioTec 30	Bitron C 110 W	AquaMax Eco Premium 16000	–	90	45	22		
	BioTec 30	Bitron C 110 W	AquaMax Eco Premium/Twin 20000	–	100	50	25		
	BioTec 30	Bitron Eco 120 W	AquaMax Eco Twin 30000	–	120	60	30		
	BioTec ScreenMatic 36	Bitron C 110 W	AquaMax Eco Premium 12000/12V	–	80	40	20		
	BioTec ScreenMatic 36	Bitron C 110 W	AquaMax Eco Premium 16000	–	110	55	25		
	BioTec ScreenMatic 36	Bitron Eco 120 W	AquaMax Eco Premium/Twin 20000	–	120	60	30		
	BioTec ScreenMatic 36	Bitron Eco 180 W	AquaMax Eco Twin 30000	–	140	70	35		

Bij de hierboven aangegeven vijverafmetingen (BioTec) werd uitgegaan van een transporthoogte van 1 m en een slang van 5 m en 1½". Bij een langere slangverbinding en/of een grotere transporthoogte moeten grotere pompen gebruikt worden. Helderwater garantie^{49,236} volgens Secchi tot een zichtdiepte van 1 m. Houd er a.u.b. rekening mee dat een intensievere planning noodzakelijk is, als er sprake is van extreme temperatuurschommelingen, wrijvingsverlies bij slangleidingen van meer dan 5 m of sterk zonlicht door de bijzondere ligging van de vijver.



Meer informatie via de
OASE app
Verkrijgbaar in de Apple-
& Google-Play-Store

Drukfilters: onzichtbare hulp

Drukfilters zijn compacte filters die meerdere taken tegelijkertijd kunnen vervullen. Eerst wordt het water door de filterpomp naar de drukfilter getransporteerd waarin de verschillende filtermousses voor de reiniging van het water zorgen. Zweefalgen en zelfs schadelijke kiemen worden hierbij effectief verwijderd door het geïntegreerde UVC voorzuiveringsapparaat. Als het water vervolgens naar buiten stroomt, kan het dankzij de permanente druk zelfs beeklopen tot een hoogte van 1,50 m van water voorzien. Want in tegenstelling tot doorstroomfilters behouden drukfilters de pompdruk overal in de hele filter. Deze functie maakt het voor tuin-

bezitters bijzonder gemakkelijk om de drukfilter te »verbergen«. Want drukfilters kunnen in de grond ingegraven worden, ook onder de waterspiegel, en blijven zo onzichtbaar. Een bijkomend voordeel bij drukfilters is, dat ze comfortabel van buitenaf gereinigd en onderhouden kunnen worden – zonder dat het deksel geopend hoeft te worden. Compact en effectief met de beproefde OASE helderwatergarantie*^{P.236}!

- ✓ Ideaal voor beeklopen met hoogteverschil
- ✓ Comfortabele reiniging van buitenaf
- ✓ Eenvoudig te verbergen – ook onder de waterspiegel



Raadgever



IN DE BODEM VERBORGEN LIGT de filter die door de pomp gevoed wordt. Het water kan zonodig naar hoger gelegen beeklopen worden geleid.

Drukfilters



BIOPRESS SETS De starter onder de OASE drukfilters met een betrouwbare filtercapaciteit en basisfuncties. De BioPress is als set met pomp en slang verkrijgbaar en is geschikt voor vijvers tot 10 m³.

- Optimale filterbiologie en effectieve afbraak van voedingsstoffen dankzij de verschillende filtermedia
- Geïntegreerd UVC voorzuiveringsapparaat voor het verwijderen van kiemen, zweefalgen en vertroebelende stoffen
- Eenvoudige, gepatenteerde reinigingsfunctie van buitenaf dankzij de greep in het deksel



FILTOCLEAR De expert onder de OASE drukfilters met een eerste klas filtercapaciteit en speciale functies. De FiltoClear is apart en tevens als set met een passende pomp verkrijgbaar. Geschikt voor vijvers tot 30 m³

- Effectieve afbraak van voedingsstoffen dankzij het grote filteroppervlak
- Geïntegreerd UVC voorzuiveringsapparaat voor het verwijderen van kiemen, zweefalgen en vertroebelende stoffen
- Gepatenteerde reinigingsfunctie van buitenaf zonder het deksel te openen, incl. handige terugspoelfunctie
- Geïntegreerde controlefunctie van het UVC voorzuiveringsapparaat, de filterdoorstroming en de vervuiling

Tip!

Voor kleine vijvers en decoratieve bassins (bv. een klein architectonisch bassin of een wijnvat) met een inhoud van 5000 liter is de onderwaterfilter Filtral de optimale compacte oplossing bestaande uit een filter, UVC voorzuiveringsapparaat en een fontein. Nadere informatie over deze filters vindt u op pagina 90.





Schematische weergave: Onderwaterfilter Filtral UVC in een vijverbassin geplaatst

FILTRAL UVC



*P. 236

Onderwaterfilter met UVC en fontein



- Geschikt voor vijvers en kant-en-klare bassins tot max. 5 m³
- Een multitalent met filterfunctie en fontein
- Inclusief OASE helderwater garantie*^{P.236}
- Compacte filtereenheid met UVC technologie en 4 verschillende filtermaterialen
- Pomp voor attractieve fonteinen reeds geïntegreerd
- In hoogte verstelbaar fonteinopzetstuk voor het aanpassen aan de individuele waterdiepte
- Regelbaar aftakstuk voor het gebruik van spuitfiguren of kleine beeklopen
- Individuele regeling van het watervolume en de fonteinhoogte
- Wordt compleet onder water opgesteld – het uiterlijk van de vijver blijft ongerept
- Visuele functiecontrole van het UVC voorzuiveringsapparaat
- Bij de levering inbegrepen: 3 fonteinopzetstukken voor individuele fonteinen

PRODUCTDETAILS



Filtermedia en UVC

Twee verschillende filtermousses, bio-oppervlakelementen en filtergesteente zorgen voor de mechanische en biologische reiniging. 7/11 Watt UVC vermogen voor helder en gezond water.

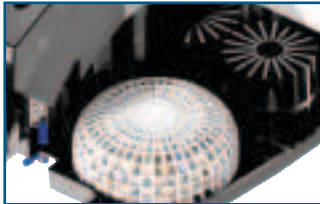

Biokernen en filtergesteente

Het filtergesteente in de netzak en de bio-oppervlakelementen bieden voldoende vestigingsoppervlak voor de micro-organismen.



Vulkaan		Lava		Magma		
Ø cm	H cm	Ø cm	H cm	Ø cm	H cm	
55	60	20	–	50	60	Filtral UVC 2500
100	100	40	–	100	100	Filtral UVC 5000

TECHNISCHE GEGEVENS



		Filtral UVC 2500	Filtral UVC 5000
Afmetingen (L x B x H)	mm	247 x 183 x 160	380 x 290 x 160
Nominale spanning		230 V / 50 Hz	
Vermogensopname	W	20	35
Lengte stroomkabel	m	10,00	
Nettogewicht	kg	3,18	4,96
Garantie* ^{P.237}	Jaar	2	
UVC vermogen	W	7	11
Pompcapaciteit max.	l/u	1000	2500
Liter per uur max.	l/u	600	1100
Meter waterkolom max.	m	1,30	2,30
Filteroppervlak	cm ²	232	564
Aantal filtermousses blauw	ST	1	
Aantal filtermousses zwart	ST	1	
Aantal bio-oppervlakelementen	ST	2	8
Speciaal filtergranulaat	kg	0,20	0,40
Temperatuurindicatie		Nee	
Aansluiting perszijde	mm	13	
Aansluiting perszijde		½"	
Geschikt voor vijvers tot max.	m ³	2,5	5,0
Geschikt voor vijvers met visbestand	m ³	1,3	2,5
VE handelaars	ST	4	2
AVP/ST	€	129,99	199,99
Artikelnr.		50446	57379



Extra's

Top-3 Producteigenschappen

- Multifunctionele, compacte oplossing voor kant-en-klare vijverbassins en kleine vijvers tot 5 m³
- Gegarandeerd*^{P.236} helder water en mooie fonteinen
- Vrijwel onzichtbaar in de vijver op te stellen

Aanbeveling

Om het volle prestatieniveau van de UVC lichtgolven te garanderen, moeten de UVC lampen regelmatig vervangen worden, idealiter in de lente, vóór de start van het seizoen!

Toebehoren

Tradux

Wand- en foliedoorvoer om kabels en slangen onderwater te kunnen leggen.

Artikelnr. 57154 (pagina 218)



Vervanglamp UVC 7 W

Vervanglamp voor de geïntegreerde UVC eenheid in de Filtral UVC 2500.

Artikelnr. 57111 (pagina 221)



Vervanglamp UVC 11 W

Vervanglamp voor de geïntegreerde UVC eenheid in de Filtral UVC 5000.

Artikelnr. 56112 (pagina 221)

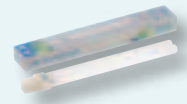

Vervangfilterset Filtral UVC 2500

Bestaande uit filtermousses, bio-oppervlakelementen en filtergesteente.

Artikelnr. 13705 (pagina 220)



Vervangfilterset Filtral UVC 5000

Artikelnr. 35836 (pagina 220)



Schematische weergave: Drukfilter in combinatie met filter- en beeklooppomp

BIOPRESS SETS *P. 236

Solide drukfilterset met UVC en filterpomp

BioPress Set 4000



- Geschikt voor vijvers tot 10 m³
- Combinatie van mechanisch-biologische reiniging en effectieve UVC techniek
- Inclusief OASE helderwater garantie*^{P. 236}
- Ideaal voor de watertoevoer naar hoger gelegen beeklopen
- In het deksel geïntegreerde, gepatenteerde reinigingsfunctie maakt het reinigen van de filter gemakkelijker
- Snelsluiting om de filter gemakkelijk te openen en te sluiten
- Kan compleet ingegraven en dus vrijwel onzichtbaar in de watertuin geïntegreerd worden
- Met alle slangaansluitingen voor een snelle en probleemloze montage

Vanaf BioPress Set 6000

- Verschillende filtermaterialen voor de optimale vestiging van de vijverbiologie

BioPress Set 4000

- Bij de levering inbegrepen: slang van 4,5 m met 3/4" en OASE filterpomp 1500: 25 W; 1500 l/u Qmax; 1,9 m Hmax

BioPress Set 6000

- Bij de levering inbegrepen: slang van 5 m met 1" en OASE filterpomp 2500: 40 W; 2500 l/u Qmax; 2,2 m Hmax

BioPress Set 10000

- Bij de levering inbegrepen: slang van 5 m met 1" en OASE filterpomp 3500: 70 W; 3400 l/u Qmax; 2,7 m Hmax



START

PRODUCTDETAILS



Reinigingshandgreep

Heel eenvoudig te onderhouden door in het deksel geïntegreerde reinigingsfunctie



Snelsluiting

Om de filter tijdens onderhoudswerkzaamheden gemakkelijk te openen en te sluiten.



Geïntegreerde UVC-eenheid

De in het deksel geïntegreerde UVC eenheid zorgt voor een snelle vernietiging van algen en ziektekiemen in het vijverwater.



Filtermaterialen

Bio-filteroppervlakken, met de speciaal ontwikkelde doorstroomgeleiding, bieden buiten de filtermousses bovendien een extra vestigingsoppervlak voor filter organismen en bewegen zich volkomen vrij in de waterstroom (uitsluitend BioPress 6000/10000).

TECHNISCHE GEGEVENS



		BioPress Set 4000	BioPress Set 6000	BioPress Set 10000
Afmetingen (Ø x H)	mm	225 x 335	350 x 450	350 x 570
Nominale spanning		230 V / 50 Hz		
Vermogensopname UVC	W	11	12	14
Vermogensopname pomp	W	25	40	75
Lengte stroomkabel UVC	m	3,00		
Lengte stroomkabel pomp	m	10,00		
Nettogewicht	kg	5,22	8,24	9,66
Garantie*P.237	Jaar	2		
UVC vermogen	W	7	9	11
Aantal filtermousses blauw	ST	1	2	
Aantal filtermousses zwart	ST	2	1	2
Aantal bio-oppervlakelementen	ST		20	30
Vervuilinggraadindicatie		Ja		
Temperatuurindicatie		Nee		
Aansluitingen ingang	mm	19/25/32/38		
Aansluitingen ingang		¼", 1", 1¼", 1½"		
Aansluitingen uitgang	mm	19/25/32/38		
Aansluitingen uitgang		¼", 1", 1¼", 1½"		
Max. bedrijfsdruk	bar	0,20		
Geschikt voor vijvers tot max.	m³	4,0	6,0	10,0
Geschikt voor vijvers met visbestand	m³	2,0	3,0	5,0
Geschikt voor vijvers met kois	m³	1,0	1,5	2,5
VE handelaars	ST	1		
AVP/ST	€	169,99	249,99	299,99
Artikelnr.		50499	50453	50455



Extra's

Top-3 Producteigenschappen

- Gegarandeerd*P.236 helder water door de ideale combinatie van filter, pomp, UVC techniek
- Zeer eenvoudig te onderhouden dankzij gepatenteerde reinigingsfunctie in het deksel
- Kan tot aan het deksel ingegraven en dus perfect in de omgeving geïntegreerd worden

Aanbeveling

Om het volle prestatieniveau van de UVC lichtgolven te garanderen, moeten de UVC lampen regelmatig vervangen worden, idealiter in de lente, voor de start van het seizoen!

Toebehoren



Vervanglamp UVC 7 W
voor BioPress Set 4000
Artikelnr. 57111 (pagina 221)

Vervanglamp UVC 9 W
voor BioPress Set 6000
Artikelnr. 54984 (pagina 221)

Vervanglamp UVC 11 W
voor BioPress Set 10000
Artikelnr. 56112 (pagina 221)

Vervangmousse-set
BioPress Set 4000
Artikelnr. 15558 (pagina 220)

Vervangmousse-set
BioPress Set 6000/10000
Artikelnr. 15564 (pagina 220)

FiltoCap zand
Decoratieve rotsafdekking,
passend voor alle BioPress
en FiltoClear filters.
Artikelnr. 50420 (pagina 226)



AquaActiv BioKick 200 ml
Om de optimale filterwerking
te verkrijgen is een »injectie«
met OASE BioKick filterstar-
ter absoluut noodzakelijk.
Deze starter moet bij elke
ingebruikname van de filter
(bijv. in de lente) toegevoegd
worden.
Artikelnr. 50295 (pagina 175)





Extra's

Top-3 Producteigenschappen

- Gegarandeerd helder water door de ideale combinatie van filtersysteem en UVC techniek
- Comfortabele reiniging dankzij de gepatenteerde Easy-Clean technologie
- Vrijwel onzichtbaar in de omgeving te integreren

Aanbeveling

Fontein en/of beeklopen moeten een maximaal hoogteverschil van 1,5 m t.o.v. de filter hebben.

Schematische weergave: Drukfilter FiltoClear in combinatie met een filter- en beeklooppomp

FILTOCLEAR *P. 236

Drukfilter met UVC en gepatenteerde reinigingsfunctie



PRO

- Geschikt voor vijvers tot 30 m³
- Combinatie van mechanisch-biologische reiniging en effectieve UVC techniek
- Inclusief OASE helderwater garantie*^{P.236}
- Ideaal voor het voeden van hoger gelegen beeklopen en architectonische bassins
- Gepatenteerde Easy-Clean technologie voor eenvoudige en comfortabele reiniging zonder de filter te openen
- Reinigings- en terugspoelfunctie eenvoudig aan het deksel te bedienen
- Controlemogelijkheid van UVC voorzuiveringsapparaat, filtervervuiling en waterdoorstroming
- Optimaal in de natuurlijke omgeving geïntegreerd, omdat de filter ingegraven en van een zandsteenachtige afdekking voorzien wordt.
- Compacte filtergrootte met een hoge filtercapaciteit – perfect voor architectonische bassins en tuinen met weinig plaats
- Hoogwaardig slagvast materiaal

Vanaf FiltoClear 12000

- Incl. UVC helderspouf functie voor het eenvoudig reinigen van de UVC filtereenheid
- Incl. 2"-slingaansluiting

PRODUCTDETAILS



Easy Clean technologie:
Draaischakelaar op »Filteren«
Algen en kiemen worden door het UVC voorzuiveringsapparaat verwijderd. Het »behandelde« water loopt door de fijne, mechanische en grootporige biologische filterelementen van de filtereenheid die vervolgens de schadelijke stoffen afbreken en het water zuiveren.

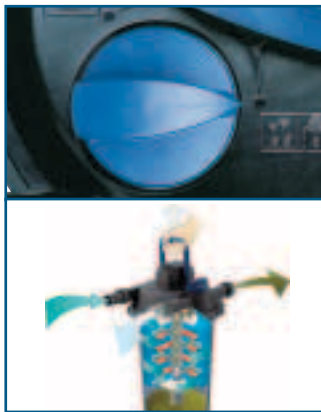

Easy Clean technologie:
Draaischakelaar op »Reinigen«
U activeert de reinigingsfunctie door aan de draaischakelaar te draaien. Vervolgens beweegt u de reinigingshendel omhoog en omlaag en de filterelementen worden »uitgewrongen«. Tegelijkertijd stroomt er vijverwater het filter in en dit voert het vuile water af. Daarna zet u de schakelaar weer terug in de filterstand.

Toebehoren



Vervanglamp

UVC 9 W	Artikelnr. 54984 (pagina 221)
UVC 11 W	Artikelnr. 56112 (pagina 221)
UVC 18 W	Artikelnr. 56236 (pagina 221)
UVC 24 W	Artikelnr. 56237 (pagina 221)
UVC 36 W	Artikelnr. 55432 (pagina 221)
UVC 55 W	Artikelnr. 56636 (pagina 221)

Vervangmousse-set

FiltoClear 3000	Artikelnr. 56109 (pagina 220)
FiltoClear 6000	Artikelnr. 56110 (pagina 220)
FiltoClear 12000	Artikelnr. 51255 (pagina 220)
FiltoClear 16000	Artikelnr. 51258 (pagina 220)
FiltoClear 20000/30000	Artikelnr. 51290 (pagina 220)

FiltoCap zand

Decoratieve rotsafdekking, passend voor alle BioPress en FiltoClear filters.
Artikelnr. 50420 (pagina 226)



AquaActiv BioKick 200 ml

Om de optimale filterwerking te verkrijgen is een »injectie« met OASE BioKick filterstarter absoluut noodzakelijk. Deze starter moet bij elke ingebruikname van de filter (bijv. in de lente) toegevoegd worden.

Artikelnr. 50295 (pagina 175)



TECHNISCHE GEGEVENS

Passende filter- en beeklooppompen op pagina 68



		FiltoClear 3000	FiltoClear 6000	FiltoClear 12000	FiltoClear 16000	FiltoClear 20000	FiltoClear 30000
Afmetingen (Ø x H)	mm	380 x 310	380 x 430	380 x 510	380 x 630	380 x 750	
Nominale spanning		230 V / 50 Hz		220–240 V / 50/60 Hz			
Vermogensopname	W	14	15	18	24	36	55
Lengte stroomkabel	m	5,00					
Nettogewicht	kg	5,58	6,18	6,90	7,60	8,50	
Garantie (+ aanvraaggarantie)*P.237	Jaar	2 + 1					
UVC vermogen	W	9	11	18	24	36	55
Aantal filtermousses blauw	ST	2	3		4	5	
Aantal filtermousses rood	ST	1	3	2	3	4	
Vervuilinggraadindicatie		Ja					
Temperatuurindicatie		Nee					
Aansluitingen ingang	mm	19 / 25 / 32 / 38			38 / 50		
Aansluitingen ingang		¾", 1", 1¼", 1½"			1½", 2"		
Aansluitingen uitgang	mm	19 / 25 / 32 / 38			38 / 50		
Aansluitingen uitgang		¾", 1", 1¼", 1½"			1½", 2"		
Aansluitingen vuiluitgang	mm	19 / 25 / 32 / 38			38 / 50		38 / 50
Aansluitingen vuiluitgang		¾", 1", 1¼", 1½"			1½", 2"		1½", 2"
Liter per uur max.	l/u	4000	6000	8000	10000	12000	
Max. bedrijfsdruk	bar	0,20					
Geschikt voor vijvers tot max.	m³	3,0	6,0	12,0	16,0	20,0	30,0
Geschikt voor vijvers met visbestand	m³	1,5	3,0	6,0	8,0	10,0	15,0
Geschikt voor vijvers met kois*1	m³	–	1,5	3,0	4,0	5,0	7,5
VE handelaars	ST	2					
AVP / ST	€	229,99	289,99	399,99	499,99	549,99	599,99
Artikelnr.		55997	55998	51244	51247	50576	50577



*1 Aanwijzing: Houd er a.u.b. rekening mee dat er bij de aanleg van een koivijver een minimale vijvergrootte van 5 m³ ingepland moet worden!



Extra's



Schematische weergave: Drukfilter FiltoClear in combinatie met een filter- en beeklooppomp

Top-3 Producteigenschappen

- Gegarandeerd helder water door de ideale combinatie van filtersysteem en UVC techniek
- Optimaal op elkaar afgestemde sets
- Attractief prijsvoordeel vergeleken met een aparte aankoop

Aanbeveling

De OASE drukfilters kunnen in de grond geplaatst en met de passende FiltoCap afdekking onopvallend in het tuinlandschap geïntegreerd worden. De filtercapaciteit van de hele set kan nog verhoogd worden door de innovatieve OxyTex Sets aan te sluiten.

FILTOCLEAR SETS



*P. 236

Comfortabele drukfiltersystemen met UVC en filterpomp

FiltoClear Set 16000







- Geschikt voor vijvers tot 30 m³
- Inclusief OASE helderwater garantie*^{P.236}
- Filtertechniek gemakkelijk gekozen en klaar voor aansluiting
- Een complete set omvat: FiltoClear drukfilter incl. UVC voorzuiveringsapparaat en passende filter- en beeklooppomp AquaMax Eco Premium
- FiltoClear: grote filtercapaciteit op heel weinig ruimte, met gepatenteerde reinigingsfunctie
- AquaMax Eco Premium: uiterst energie-efficiënte transportcapaciteit
- Ideaal voor het voeden van hoger gelegen beeklopen en architectonische bassins
- Optimaal in de natuurlijke omgeving geïntegreerd, omdat de filter ingegraven en van een zandsteenachtige afdekking voorzien wordt

Uw set-voordelen:

- Optimaal op elkaar afgestemd
- Natuurlijk met helderwater garantie*^{FP.236}
- Attractief prijsvoordeel vergeleken met een aparte aankoop!
- 100 ml Biokick GRATIS!

Bespaar met een complete set tot 110,- €!

KEUZETABEL DRUKFILTERSYSTEMEN FILTOCLEAR

Sets	Drukfilter	UVC-vermogen	Filter- en beeklooppomp	+ Beluchter (toebehoren)	Geschikt voor vijfervolume in m ³		Artikelnr.	AVP / ST in €	
Uitleg bij de tabel: In de gemarkeerde regels vindt u de FiltoClear Sets. De andere samenstellingen zijn verdere mogelijke combinaties voor verschillende eisen en vijvergroottes en kunnen apart besteld worden.									
	FiltoClear 3000	9 W (UVC geïntegreerd)	AquaMax Eco Classic 2500	–	1,5	0,75	–		
		Optioneel inzetbaar ter verhoging van de filtercapaciteit		+ OxyTex Set 500	1,7	1	–		
Set 3000	FiltoClear 3000	9 W (UVC geïntegreerd)	AquaMax Eco Premium 4000	–	3	1,5	–	50864 499,99	
		Optioneel inzetbaar ter verhoging van de filtercapaciteit		+ OxyTex Set 500	3,5	1,8	–		
	FiltoClear 6000	11 W (UVC geïntegreerd)	AquaMax Eco Premium 4000	–	4	2	–		
		Optioneel inzetbaar ter verhoging van de filtercapaciteit		+ OxyTex Set 500	4,5	2,5	–		
Set 6000	FiltoClear 6000	11 W (UVC geïntegreerd)	AquaMax Eco Premium 6000	–	6	3	–	50867 619,99	
		Optioneel inzetbaar ter verhoging van de filtercapaciteit		+ OxyTex Set 500	7	3,5	–		
	FiltoClear 12000	18 W (UVC geïntegreerd)	AquaMax Eco Premium 4000	–	6	3	–		
		Optioneel inzetbaar ter verhoging van de filtercapaciteit		+ OxyTex Set 1000	7	3,5	–		
	FiltoClear 12000	18 W (UVC geïntegreerd)	AquaMax Eco Premium 6000	–	8	4	2		
		Optioneel inzetbaar ter verhoging van de filtercapaciteit		+ OxyTex Set 1000	10	5	2,5		
Set 12000	FiltoClear 12000	18 W (UVC geïntegreerd)	AquaMax Eco Premium 8000	–	12	6	3	51250 769,99	
		Optioneel inzetbaar ter verhoging van de filtercapaciteit		+ OxyTex Set 1000	14	7	3,5		
	FiltoClear 16000	24 W (UVC geïntegreerd)	AquaMax Eco Premium 6000	–	9	5	2,5		
		Optioneel inzetbaar ter verhoging van de filtercapaciteit		+ OxyTex Set 1000	10	5	2,5		
	FiltoClear 16000	24 W (UVC geïntegreerd)	AquaMax Eco Premium 8000	–	12	6	3		
		Optioneel inzetbaar ter verhoging van de filtercapaciteit		+ OxyTex Set 1000	15	8	4		
Set 16000	FiltoClear 16000	24 W (UVC geïntegreerd)	AquaMax Eco Premium 10000	–	16	8	4	51253 919,99	
		Optioneel inzetbaar ter verhoging van de filtercapaciteit		+ OxyTex Set 1000	19	9,5	5		
	FiltoClear 20000	36 W (UVC geïntegreerd)	AquaMax Eco Premium 10000	–	18	9	4,5		
		Optioneel inzetbaar ter verhoging van de filtercapaciteit		+ OxyTex Set 2000	22	11	5,5		
Set 20000	FiltoClear 20000	36 W (UVC geïntegreerd)	AquaMax Eco Premium 12000	–	20	10	5	50877 1049,00	
		Optioneel inzetbaar ter verhoging van de filtercapaciteit		+ OxyTex Set 2000	25	12,5	6		
	FiltoClear 30000	55 W (UVC geïntegreerd)	AquaMax Eco Premium 12000	–	26	13	6,5		
		Optioneel inzetbaar ter verhoging van de filtercapaciteit		+ OxyTex Set 2000	32	16	8		
Set 30000	FiltoClear 30000	55 W (UVC geïntegreerd)	AquaMax Eco Premium 16000	–	30	15	7,5	50885 1099,00	
		Optioneel inzetbaar ter verhoging van de filtercapaciteit		+ OxyTex Set 2000	36	18	9		

Bij de hierboven aangegeven vijverafmetingen (FiltoClear/Sets) werd uitgegaan van een transporthoogte van 1 m en een slang van 5 m met 1½". Bij een langere slangverbinding en/of een grotere transporthoogte moeten grotere pompen gebruikt worden. Helderwater garantie*^{FP.236} volgens Secchi tot een zichtdiepte van 1 m. Houd er a.u.b. rekening mee dat een intensievere planning noodzakelijk is, als er sprake is van extreme temperatuurschommelingen, wrijvingsverlies bij slangleidingen van meer dan 5 m of sterk zonlicht door de bijzondere ligging van de vijver (op het zuiden).

Belangrijke aanwijzing Houd er a.u.b. rekening mee dat er bij de aanleg van een koivijver een minimale vijvergrootte van 5 m³ ingepland moet worden!

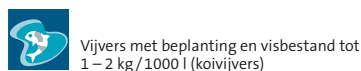
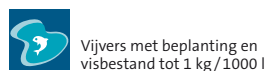



Meer informatie via de
OASE app
Verkrijgbaar in de Apple-
& Google-Play-Store

Doorstroomfilters: de eenvoudige weg naar helder water

Een doorstroomfilter wordt door een pomp gevoed die in het water ligt. De filter vormt het hoogste punt van deze reinigingskringloop van waaruit het water weer terug naar de vijver stroomt. Voor de reiniging van het water zorgen speciale filtermousses die niet alleen mechanisch, maar ook biologisch werken, want hierin vormen zich na verloop van tijd vlijtige micro-organismen die de overtollige voedingsstoffen in het water afbreken. Het voordeel van doorstroomfilters:

ze liggen boven de grond en zijn daardoor gemakkelijk te bereiken. De reiniging en het onderhoud is dus snel gebeurd. Het assortiment van OASE biedt hier veel innovatieve producten. Dankzij de systemen met zelfreinigingsfunctie zoals de FiltoMatic CWS, de ScreenMatic voorfilter of de nieuwe BioTec Premium voor grote vijvers hoeft u niet meer urenlang de vijver of de filter schoon te maken. Zo blijft er voor u meer tijd over om van uw vijver te genieten.



Raadgever

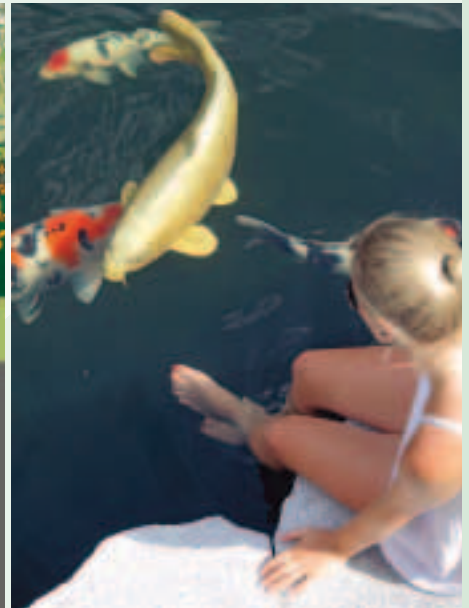
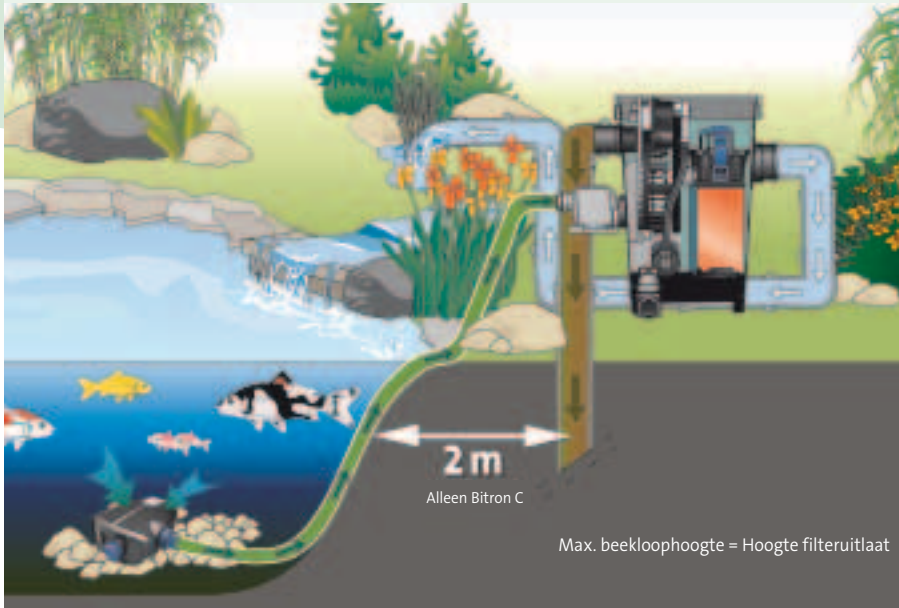

DOORSTROOMFILTERS worden bij middelgrote tot grote vijvers of kleine koi vijvers gebruikt. Ze staan boven de waterspiegel aan de vijverrand of boven een beekloop, zodat het water zonder druk terug naar de vijver stroomt.

DOORSTROOMFILTERS

BIOSMART De combinatie van filterschuim en geïntegreerd UVC voorzuiveringsapparaat zorgt voor een optimale filtercapaciteit. Hij is dankzij de bodemafvoer gemakkelijk te reinigen en is een ideaal model voor beginners. Nu nieuwe filtergroottes: BioSmart 18000 en 36000!



FILTOMATIC CWS De zelfreinigende filter regelt zo nodig de geïntegreerde vuilwaterpomp en een UVC voorzuiveringsapparaat. Uitvoerige informatie over het Clear Water System vindt u op pagina 104/105.



BIOtec SCREENMATIC MET VOORZUIVERINGSFASE Bijzonder weinig onderhoud vereist door de automatische Screenmatic, de afscheiding van grove vuildeeltjes.



BIOtec PREMIUM Hoogste comfort dankzij trommel-filtertechniek, gepaard gaande met geïntegreerde BioTec filtertechnologie – de BioTec Premium vormt een bijzonder compact en sterk filterpakket. De waterdichte Controller herkent hierbij verontreinigingen in de voorafscheider en regelt de zelfreinigingsfunctie volautomatisch.

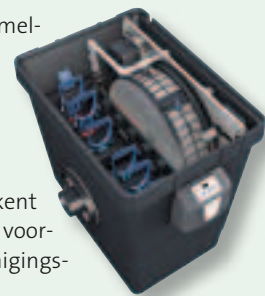

Tip!

OASE Filtersets – de complete oplossingen met perfect op elkaar afgestemde componenten.

BIOSMART SETS
incl. pomp, UVC en slang

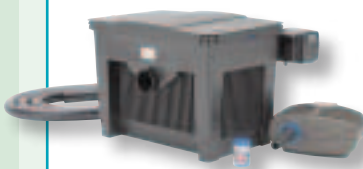

FILTOMATIC CWS SETS
incl. pomp, UVC



BIOtec SCREENMATIC SETS
incl. pomp, UVC





Schematische weergave: BioSmart UVC 16000 in combinatie met de filter- en beeklooppomp AquaMax Eco Classic



Schematische weergave: BioSmart 36000 in combinatie met de filter- en beeklooppomp AquaMax Eco Classic



BIOSMART



*P. 236

Solide doorstroomfilter voor tuinvijvers

BioSmart UVC 16000



BioSmart 18000 / 36000



START

- Geschikt voor vijvers tot 36 m³
- Extra zuurstofverrijking door speciale watergeleiding
- Reinigingshandgrepen voor een gemakkelijk onderhoud
- Inclusief indicatoren voor de vervuilingsgraad en watertemperatuur
- Bodemafvoer voor eenvoudige verwijdering van grove vuildeeltjes
- Filterbehuizing kan voor 1/3 ingegraven worden
- Optimaal afgestemd op de OASE filter- en beeklooppompen AquaMax (vanaf pagina 60)

BioSmart UVC 16000

- Gegarandeerd helder water*^{P. 236} door de combinatie van mechanisch-biologische reiniging en effectieve UVC techniek

BioSmart 18000 / 36000

- Optimaal te combineren met de UVC voorzuiveringsapparaten Bitron C 24–36 W en Vitronic 18–36 W

PRODUCTDETAILS



Nitrificatie- en denitrificatiezone

In de verschillende mousses worden de giftige stikstoffen in ammoniak en nitraat omgezet in ongevaarlijke eindproducten, zoals gasvormig stikstof.



Temperatuurindicatie

De thermometer geeft steeds de actuele watertemperatuur aan.



UVC eenheid*

De geïntegreerde UVC eenheid zorgt voor een snelle vernietiging van zweefalgen en ziektekiemen.



Geïntegreerde bodemaflloop

Nadat de reinigingshendel*2 omhoog is getrokken, kan de bodemaflvoer geopend en kunnen de grove vuildeeltjes verwijderd worden.



TECHNISCHE GEGEVENS Passende filter- en beeklooppompen vanaf pagina 66

		BioSmart UVC 16000	BioSmart 18000	BioSmart 36000
Afmetingen (L x B x H)	mm	380 x 560 x 410	382 x 555 x 408	767 x 555 x 408
Nominale spanning		230 V / 50 Hz	–	–
Vermogensopname	W	14	–	–
Lengte stroomkabel	m	3,00	–	–
Nettogewicht	kg	5,40	5,80	10,70
Garantie*P.237	Jaar	2	3	3
UVC vermogen	W	11	–	–
Totaal aantal filtermousses	ST	6	4	9
Aantal filtermousses blauw	ST	3	2	4
Aantal filtermousses rood	ST	3	1	4
Aantal filtermousses groen	ST	–	1	–
Temperatuurindicatie		Ja		
Aansluitingen ingang	mm	19 / 25 / 32 / 38	25 / 32 / 38	
Aansluitingen ingang		¼", 1", 1¼", 1½"		
Aansluitingen uitgang		DN 75		
Aansluitingen vuiluitgang	mm	38	–	
Aansluitingen vuiluitgang		1½"	DN 50	
Liter per uur max.	l/u	5500		8000
Geschikt voor vijvers tot max.	m³	16,0	18,0	36,0
Geschikt voor vijvers met visbestand	m³	8,0	9,0	18,0
Geschikt voor vijvers met kois*3	m³	4,0	4,5	9,0
VE handelaars	ST	1		
AVP / ST	€	199,99	149,99	299,99
Artikelnr.		57377	56776	56641



*1 BioSmart UVC 16000 *2 BioSmart 18000/36000

*3 Aanwijzing: Houd er a.u.b. rekening mee dat er bij de aanleg van een koi vijver een minimale vijvergrootte van 5 m³ ingepland moet worden!

Extra's

Top-3 Producteigenschappen

- Ideale doorstroomfilter voor een vijverstart met betrouwbare filtercapaciteit
- Eenvoudig te onderhouden dankzij reinigingshandgrepen en bodemaflvoer
- Vervuilingsgraad- en temperatuurindicatie voor een comfortabele filtercontrole

Aanbeveling

De perfecte aanvulling op de doorstroomfilter: Dankzij het vernuftige, nieuwe design kunnen de UVC voorzuiveringsapparaten Vitronic 18W – 36W nu heel eenvoudig op de BioSmart 18000 en 36000 aangesloten worden.

Toebehoren



Vervanglamp UVC 11 W
voor BioSmart UVC 16000
Artikelnr. 56112 (pagina 221)



Vervangmousse BioSmart UVC 16000
Rood Artikelnr. 35791 (pagina 220)
Blauw Artikelnr. 35792 (pagina 220)

Vervangmousse BioSmart 18000/36000
Rood Artikelnr. 56677 (pagina 220)
Blauw Artikelnr. 56678 (pagina 220)
Groen Artikelnr. 56679 (pagina 220)

Afvoerbuisk
Zwart DN 75 / 480 mm Artikelnr. 55043 (pagina 222)

T-stuk
Zwart DN 75 Artikelnr. 55046 (pagina 222)

Verbindingsboog
Zwart DN 75 / 45° Artikelnr. 55044 (pagina 222)
Zwart DN 75 / 87° Artikelnr. 55045 (pagina 222)

AquaActiv BioKick 200 ml

Om de optimale filterwerking te verkrijgen is een »injectie« met OASE BioKick filterstarter absoluut noodzakelijk. Deze starter moet bij elke ingebruikname van de filter (bijv. in de lente) toegevoegd worden.

Artikelnr. 50295 (pagina 175)

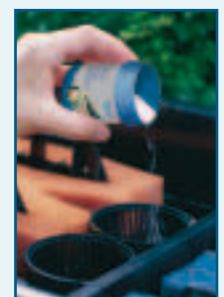



Schematische weergave: BioSmart Set componenten in functie

Extra's

Top-3 Producteigenschappen

- Gegarandeerd helder water door de ideale combinatie van filtersysteem en UVC techniek
- Complete, optimaal op elkaar afgestemde sets
- Eenvoudig filteronderhoud door vervuilingsgraadindicatie, reinigingshandgrepen en bodemafvoer

Aanbeveling

Om het volle prestatieniveau van de UVC lichtgolven te garanderen, moeten de UVC lampen regelmatig vervangen worden, idealiter in de lente, voor de start van het seizoen!

BIOSMART SETS



*P. 236

Solide doorstroomfilterset met UVC en filterpomp

BioSmart Set 5000



- Geschikt voor vijvers tot 36 m³
- Combinatie van mechanisch-biologische reiniging en effectieve UVC techniek
- Incl. OASE helderwater garantie*^{P. 236}
- Zuurstofverrijking door speciale watergeleiding
- Reinigingshandgrepen voor een gemakkelijk onderhoud
- Incl. indicatoren voor de vervuilingsgraad en watertemperatuur
- Bodemafvoer voor eenvoudige verwijdering van grove vuildeeltjes
- Filterbehuizing kan voor 1/3 ingegraven worden
- Filters en pompen zijn optimaal op elkaar afgestemd
- Incl. 100 ml BioKick filterstarter*¹

BioSmart Set 5000

- Bij de levering inbegrepen: slang van 3 m met 3/4" en OASE filterpomp 1500: 25 W; 1.500 l/u Qmax; 1,9 m Hmax

BioSmart Set 18000

NIEUW



BioSmart Set 7000

- Bij de levering inbegrepen: slang van 3 m met 3/4" en OASE filterpomp 2500: 40 W; 2.500 l/u Qmax; 2,2 m Hmax

BioSmart Set 14000

- Bij de levering inbegrepen: slang van 3 m met 3/4" en OASE filterpomp 3500: 70 W; 3.400 l/u Qmax; 2,7 m Hmax

BioSmart Set 18000

- Bij de levering inbegrepen: Vitronic UVC 18 W; slang van 5 m met 1 1/2" een OASE AquaMax Eco Classic 5500: 60 W; 5.300 l/u Qmax; 2,8 m Hmax

BioSmart Set 24000

- Bij de levering inbegrepen: Vitronic UVC 24 W; 5 m 1 1/2"-slang en OASE AquaMax Eco Classic 5500: 60 W; 5300 l/u Qmax; 2,8 m Hmax

BioSmart Set 36000

- Bij de levering inbegrepen: Vitronic UVC 36 W; 5m 1 1/2"-slang en OASE AquaMax Eco Classic 11500: 100 W; 11000 l/u Qmax; 3,3 m Hmax

START

PRODUCTDETAILS

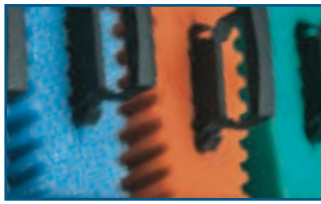

Nitrificatie- en denitrificatiezone

In de verschillende mousses worden de giftige stikstoffen in ammoniak en nitraat omgezet in ongevaarlijke eindproducten, zoals gasvormig stikstof.



Temperatuurindicatie

De thermometer geeft steeds de actuele watertemperatuur aan.



Geïntegreerde bodemaflloop

Nadat de reinigingshendel omhoog is getrokken, kan de bodemaflvoer geopend en de grove vuildeeltjes afgevoerd worden uitsluitend BioSmart Set 18/24/36000



UVC eenheid

De in de filter geïntegreerde resp. in de set inbegrepen UVC eenheid zorgt voor een snelle vernietiging van algen en ziektekiemen.

Toebehoren

Vervanglamp UVC

UVC 7 W	Artikelnr. 57111	(pagina 221)
UVC 9 W	Artikelnr. 54984	(pagina 221)
UVC 11 W	Artikelnr. 56112	(pagina 221)
UVC 18 W	Artikelnr. 56236	(pagina 221)
UVC 24 W	Artikelnr. 56237	(pagina 221)
UVC 36 W	Artikelnr. 55432	(pagina 221)

Vervangmousse BioSmart 5000/7000/14000

Rood	Artikelnr. 35791	(pagina 220)
Blauw	Artikelnr. 35792	(pagina 220)

Vervangmousse BioSmart 18/24/36000

Rood	Artikelnr. 56677	(pagina 220)
Blauw	Artikelnr. 56678	(pagina 220)
Groen	Artikelnr. 56679	(pagina 220)

Afvoerbuis

Zwart DN 50/480 mm	Artikelnr. 50829	(pagina 222)
Zwart DN 75/480 mm	Artikelnr. 55043	(pagina 222)

Verbindingsboog

Zwart DN 50/45°	Artikelnr. 50833	(pagina 222)
Zwart DN 75/45°	Artikelnr. 55044	(pagina 222)
Zwart DN 75/87°	Artikelnr. 55045	(pagina 222)

T-stuk

Zwart DN 75	Artikelnr. 55046	(pagina 222)
-------------	------------------	--------------

AquaActiv BioKick 200 ml

Om de optimale filterwerking te verkrijgen is een »injectie« met OASE BioKick filterstarter absoluut noodzakelijk. Deze starter moet bij elke ingebruikname van de filter (bijv. in de lente) toegevoegd worden.
Artikelnr. 50295 (pagina 175)

TECHNISCHE GEGEVENS

		BioSmart Set	BioSmart Set	BioSmart Set	BioSmart Set	BioSmart Set	BioSmart Set
		5000	7000	14000	18000	24000	36000
Afmetingen (L x B x H)	mm	280 x 380 x 410		380 x 560 x 410	559 x 596 x 408	920 x 555 x 405	920 x 600 x 405
Nominale spanning		230 V / 50 Hz			220 – 240 V / 50/60 Hz		
Vermogensopname UVC	W	11	12	14	18	24	36
Vermogensopname pomp	W	25	40	70	60		100
Lengte stroomkabel UVC	m	3,00			5,00		
Lengte stroomkabel pomp	m	10,00					
Nettogewicht	kg	5,50	6,16	9,20	13,80	19,00	21,00
Garantie* ^{P.237}	Jaar	2					
UVC vermogen	W	7	9	11	18	24	36
Aantal filtermousses blauw	ST	1	2	3	2	4	
Aantal filtermousses rood	ST	1		3	1	4	
Aantal filtermousses groen	ST		–			1	
Temperatuurindicatie		Ja					
Aansluitingen ingang	mm	19 / 25 / 32 / 38					
Aansluitingen ingang		¾", 1", 1¼", 1½"					
Aansluitingen uitgang		DN 50			DN 75		
Aansluitingen vuiluitgang	mm	38			–		
Aansluitingen vuiluitgang		1½"			DN 50		
Geschikt voor vijvers tot max.	m³	5,0	7,0	14,0	18,0	24,0	36,0
Geschikt voor vijvers met visbestand	m³	2,5	3,5	7,0	9,0	12,0	18,0
Geschikt voor vijvers met koi's* ¹	m³	1,3	1,7	3,5	4,5	6,0	9,0
VE handelaars	ST	1					
AVP / ST	€	159,99	239,99	299,99	499,99	679,99	799,99
Artikelnr.		50525	50449	50451	56777	56781	56789



*¹ Aanwijzing: Houd er a.u.b. rekening mee dat er bij de aanleg van een koivijver een minimale vijvergrootte van 5 m³ ingepland moet worden!



FILTO Matic CWS



*P. 236

Vijvermanager met automatische zelfreiniging

- Geschikt voor vijvers tot 25 m³
- Intelligente vijvermanager door innovatieve regelenheid met temperatuurindicatie
- Tot 40% besparing op de stroomkosten*¹ door op de behoeftes afgestemde regeling van de UVC eenheid met gepatenteerde zelfreiniging en zuurstofverrijking
- Incl. OASE helderwater garantie*^{P.236}
- Vrijwel onzichtbaar, omdat de filter voor 70% aan de vijverrand ingegraven kan worden
- Autom. verwijdering van het slib door de zelfreinigende functie van de filter
- Comfortabele reiniging van de filtermousses
- Optimale voorwaarden voor de filterbiologie door bijzonder lange standtijden en hoogwaardige filtermousses
- Minder draadalgae door permanente verwijdering van fosfaat en voedingsstoffen
- Intervalreiniging, UVC- en pompfunctie ook handmatig regelbaar
- Optimale verhouding van de apparaatmaten en de biologisch-mechanische reinigingscapaciteit
- Dankzij de UVC bedrijfsuren teller vastleggen wanneer het verlichtingsmiddel vervangen moet worden
- Eenvoudig te installeren, onderhoudsarm en gebruiksvriendelijk
- Leverbaar in drie verschillende groottes



PRO

FiltoMatic 25000

- UVC met geïntegreerde rvs reflector voor een nog effectievere verwijdering van ziektekiemen

PRODUCTDETAILS



Automatische regeleenheid

De innovatieve regeling zorgt voor stroombesparing door UVC eenheid met klokpuls en automatische reinigingsintervallen.



Filterdeksel

Eenvoudig met één hand te openen en te sluiten. Het ingebouwde klikmechanisme voorkomt onbedoeld openen.



Compacte bouwwijze

Sterke filterwerking op zeer weinig ruimte. Het apparaat kan met de FiltoMatic Cap vrijwel onzichtbaar aan de vijverrand ingegraven worden.



Reiniging

Behalve de volautomatische verwijdering van het slib wordt het filterschuim gemakkelijk gereinigd zonder de handen vuil te maken.



TECHNISCHE GEGEVENS

Passende filter- en beeklooppompen op pagina 68

		FiltoMatic CWS 7000	FiltoMatic CWS 14000	FiltoMatic CWS 25000
Afmetingen (L x B x H)	mm	380 x 380 x 520	380 x 380 x 720	380 x 580 x 720
Nominale spanning		230 V / 50 Hz		
Vermogensopname	W	17	27	
Vermogensopname reiniging	W	41	54	
Lengte stroomkabel	m	10,00		
Nettogewicht	kg	9,64	10,70	13,92
Garantie (+ aanvraaggarantie)*P.237	Jaar	2 + 1		
UVC vermogen	W	11	24	
Totaal aantal filtermousses	ST	3		6
Temperatuurindicatie		digitaal		
UVC bedrijfsurenteller		8000 u		
Aansluitingen ingang	mm	38		
Aansluitingen ingang		1½"		
Aansluitingen uitgang		DN 75		
Aansluitingen vuiluitgang		DN 40		
Liter per uur min.	l/u	2500	3500	3500
Liter per uur max.	l/u	4000	5000	6000
Geschikt voor vijvers tot max.	m³	7,0	14,0	25,0
Geschikt voor vijvers met visbestand	m³	3,5	7,0	12,5
Geschikt voor vijvers met koi's*1	m³	2,0	3,5	6,5
VE handelaars	ST	2		
AVP / ST	€	359,99	549,99	849,99
Artikelnr.		50906	50910	50925



*1 Aanwijzing: Houd er a.u.b. rekening mee dat er bij de aanleg van een koivijver een minimale vijvergrootte van 5 m³ ingepland moet worden!

*2 Vergeleken met apparaten zonder stroombesparingsfunctie die continu in werking zijn.

Extra's

Top-3 Producteigenschappen

- Tot 40% besparing op de stroomkosten*² door op de behoeftes afgestemde regeling van de UVC eenheid
- Vrijwel onzichtbaar, omdat de filter voor 70% aan de vijverrand ingegraven kan worden
- Bijzonder onderhoudsarm en gebruiksvriendelijk

Aanbeveling

Ontdek ook de andere bestanddelen van het Clear Water System: de filterpomp AquaMax Eco Premium, de oppervlakafzuiger SwimSkim 50 en de beluchter OxyTex.



Toebehoren

Vervanglamp UVC

UVC 11 W
UVC 24 W

Artikelnr. 56112 (pagina 221)
Artikelnr. 56237 (pagina 221)



Set filtermousses

FiltoMatic CWS 7000 Artikelnr. 50901 (pagina 220)
FiltoMatic CWS 14000 Artikelnr. 50904 (pagina 220)
FiltoMatic CWS 25000 Artikelnr. 50904 (pagina 220)

Afvoerbuïs

Zwart DN 75 / 480 mm Artikelnr. 55043 (pagina 222)
Zwart DN 40 / 480 mm Artikelnr. 50307

T-stuk

Zwart DN 75 Artikelnr. 55046 (pagina 222)

Verbindingsboog

Zwart DN 40 / 45° Artikelnr. 50308 (pagina 222)
Zwart DN 75 / 45° Artikelnr. 55044 (pagina 222)
Zwart DN 75 / 87° Artikelnr. 55045 (pagina 222)

Decoratieve rotsafdekking

passend voor alle FiltoMatic CWS filters



FiltoMatic Cap

CWS L Artikelnr. 50268 (pagina 226)
CWS XL Artikelnr. 50269 (pagina 226)

AquaActiv BioKick 200 ml

Om de optimale filterwerking te verkrijgen is een »injectie« met OASE BioKick filterstarter absoluut noodzakelijk. Deze starter moet bij elke ingebruikname van de filter (bijv. in de lente) toegevoegd worden.

Artikelnr. 50295 (pagina 175)





Extra's



Schematische weergave: Samenwerking van de functies in het Clear Water System

Top-3 Producteigenschappen

- *Intelligente functies doen het werk aan de vijver*
- *Eersteklas, sterke afzonderlijke producten – perfect op elkaar afgestemd*
- *Filtercapaciteit kan door vijverbeluchter OxyTex uitgebreid worden*

Aanbeveling

Met de natuurlijk uitziende rotsafdekking FiltroMatic Cap CWS kan de FiltoMatic vrijwel onzichtbaar in het vijverlandschap geïntegreerd worden.

FILTOMATIC CWS SETS



*P. 236

Comfort-filteroplossingen voor elke vijver



- Geschikt voor vijvers tot 25 m³
- Incl. OASE helderwater garantie*^{P.236}
- Filtertechniek gemakkelijk gekozen en klaar voor aansluiting
- Een complete set omvat: intelligente doorstroomfilter FiltoMatic CWS met geïntegreerd UVC voorzuiveringsapparaat en passende filterpomp AquaMax Eco Premium
- Intelligente vijvermanager door innovatieve regelenheid met temperatuurindicatie
- Tot 40% besparing op de stroomkosten*¹ door op de behoeftes afgestemde regeling van de UVC eenheid met gepatenteerde zelfreiniging en zuurstofverrijking
- Autom. verwijdering van het slib door de zelfreinigende functie van de filter
- Optimale voorwaarden voor de filterbiologie door bijzonder lange standtijden en hoogwaardige filtermousses
- Minder draadalgen door permanente verwijdering van fosfaat en voedingsstoffen
- Optimale verhouding van de apparaatmaten en de biologisch-mechanische reinigingscapaciteit
- Kan door de vijverbeluchter OxyTex uitgebreid worden, als meer filtercapaciteit nodig is, of de vijver of het visbestand vergroot wordt (zie keuzetabel)
- Leverbaar in drie groottes incl. 100 ml BioKick

*¹ Vergelijken met apparaten zonder stroombesparingsfunctie die continu in werking zijn.

PRODUCTDETAILS



Automatische regelbaarheid

De innovatieve regeling zorgt voor stroombesparing door UVC eenheid met klokpuls en automatische reinigingsintervallen.



Compacte bouwwijze

Sterke filterwerking op zeer weinig ruimte. Het apparaat kan met de FiltoMatic Cap vrijwel onzichtbaar aan de vijverrand ingegraven worden.

Uw set-voordelen:

- Optimaal op elkaar afgestemd
- Natuurlijk met helderwater garantie*^{p. 236}
- Attractief prijsvoordeel vergeleken met een aparte aankoop!
- 100 ml Biokick GRATIS!

Bespaar met een complete set tot 99,- €!

Toebehoren

Decoratieve rotsafdekking
passend voor elke FiltoMatic CWS Filter



FiltoMatic Cap

CWS L Artikelnr. 50268 (pagina 226)

CWS XL Artikelnr. 50269 (pagina 226)



OxyTex Set 1000

Op een plant lijkende vijverbeluchter met groot vestigingsoppervlak.

Artikelnr. 50249 (pagina 146)



SwimSkim 50

Sterke oppervlakafzuiger met extra grondel- en beluchtingsfunctie.

Artikelnr. 50170 (pagina 156)



InScenio FM-Master 3

Op afstand bedienbare tuinstekkerdoos voor de elektronische regeling.

Artikelnr. 36311 (NL) / 55859 (B) (pagina 203)



KEUZETABEL DOORSTROOMFILTERSYSTEMEN FILTOMATIC CWS

Sets	Doorstroomfilters	UVC-vermogen	Filter- en beeklooppomp	+ Beluchter (toebehoren)	Geschikt voor vijvervolume in m ³			Artikelnr.	AVP / ST in €
Uitleg bij de tabel: In de gemarkeerde regels vindt u de FiltoMatic CWS Sets. De andere samenstellingen zijn verdere mogelijke combinaties voor verschillende eisen en vijvergroottes en kunnen apart besteld worden.									
CWS Set 7000	FiltoMatic CWS 7000	11 W (UVC geïntegreerd)	AquaMax Eco Premium 4000	–	7	3,5	1,8	50865	629,99
		Optioneel inzetbaar ter verhoging van de filtercapaciteit		+ OxyTex Set 500	8,5	4,5	2,3		
CWS Set 14000	FiltoMatic CWS 14000	24 W (UVC geïntegreerd)	AquaMax Eco Premium 6000	–	14	7	3,5	50866	829,99
		Optioneel inzetbaar ter verhoging van de filtercapaciteit		+ OxyTex Set 1000	17	8,5	4,5		
CWS Set 25000	FiltoMatic CWS 25000	24 W (UVC geïntegreerd)	AquaMax Eco Premium 8000	–	25	12,5	7	50872	1199,00
		Optioneel inzetbaar ter verhoging van de filtercapaciteit		+ OxyTex Set 2000	31	15,5	8,5		

Bij de hierboven aangegeven vijverafmetingen (FiltoMatic CWS) werd uitgegaan van een transporthoogte van 0 tot 1,2 m en een slanglengte van 5 m bij een slangdiameter van 1½". Bij een langere slangverbinding en/of een grotere transporthoogte moeten grotere pompen gebruikt worden. Helderwater garantie*^{p. 236} volgens Secchi tot een zichtdiepte van 1 m.



Vijvers met beplanting, zonder visbestand



Vijvers met beplanting en visbestand tot 1 kg/1000 l



Vijvers met beplanting en visbestand tot 1 – 2 kg/1000 l (koi vijvers)

Belangrijke aanwijzing
Houd er a.u.b. rekening mee dat er bij de aanleg van een koi vijver een minimale vijvergrootte van 5 m³ ingepland moet worden!

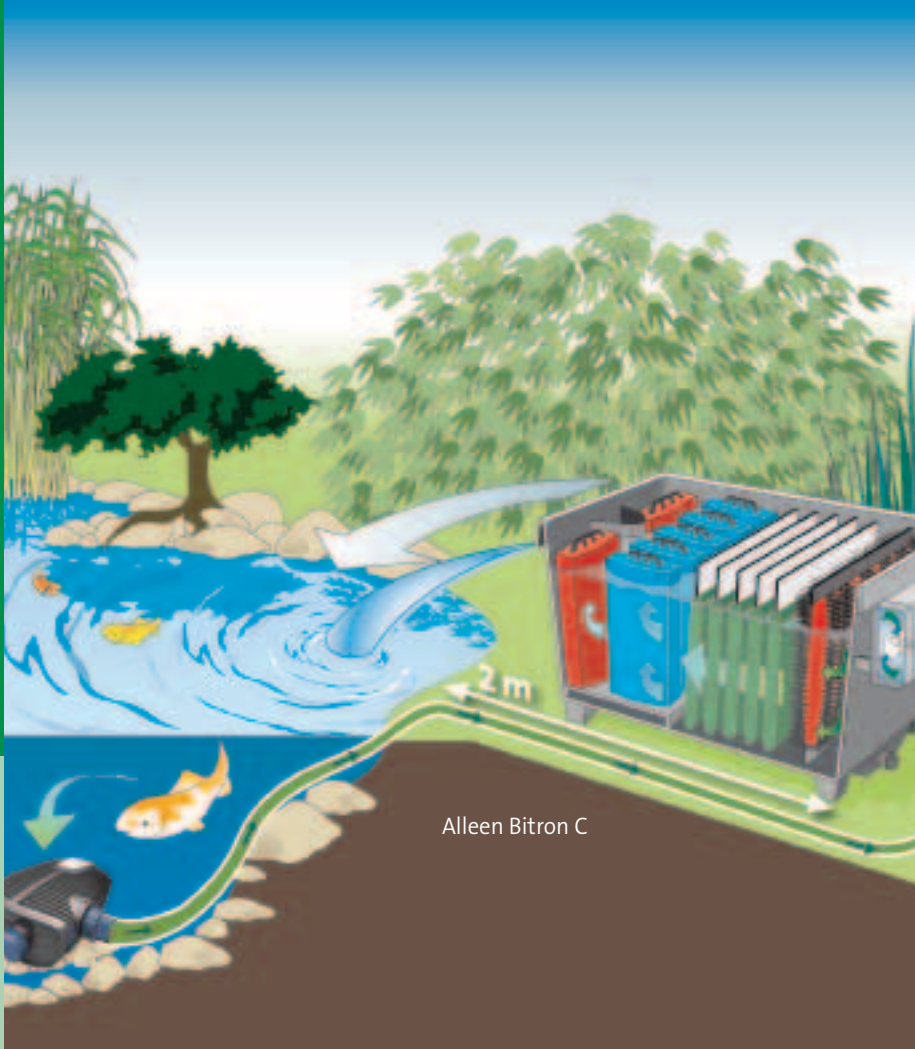

Schematische weergave: BioTec 30 in functie met een filter- en beeklooppomp en een Bitron C

BIO TEC



*P. 236

Meerzone-filter voor grotere tuin- en visvijvers



- Geschikt voor vijvers tot 120 m³
- Meerzone-filter met speciale filtermousses
- Uiterst effectieve mechanisch-biologische afbraak van schadelijke stoffen en voedingsstoffen
- Grote oppervlakken voor de vestiging van de filterbiologie
- Afscheiding van grove vuildeeltjes door filterborstels
- Bodemafvoer voor het eenvoudig wegspoelen van de grove vuildeeltjes
- Eenvoudige reiniging en onderhoud
- Aansluitmogelijkheid voor OASE UVC voorzuiveringsapparaten Bitron
- Hoogwaardig GVK materiaal en eersteklas verwerking

PRODUCTDETAILS

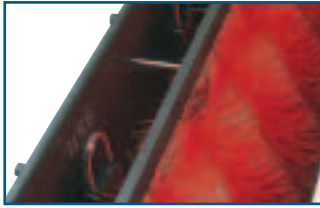

Borstels & gevlochten matten
Voor het afscheiden van grove vuildeeltjes



Filtermousses
Voor de optimale vestiging van micro-organismen die de schadelijke stoffen en voedingsstoffen afbreken.



Kogelkraan
Door de afvoer van helder water terug naar de vijver wordt het waterniveau in de filter verlaagd en wordt een waterbesparende filterreiniging mogelijk gemaakt.



Uitloopkamer
met DN 110 aansluiting.

TECHNISCHE GEGEVENS

		BioTec 30
Afmetingen (L x B x H)	mm	1200 x 800 x 730
Nettogewicht	kg	81,50
Garantie* ^{P.237}	Jaar	3
Aantal filterborstels	ST	6
Aantal filtermatten	ST	5
Totaal aantal filtermousses	ST	14
Aantal filtermousses blauw	ST	10
Aantal filtermousses rood	ST	4
Temperatuurindicatie		Nee
Aansluitingen ingang	mm	25 / 32 / 38 / 50
Aansluitingen ingang		1", 1¼", 1½", 2"
Aansluitingen uitgang		DN 110
Aansluitingen vuiluitgang		DN 75
Liter per uur max.	l/u	23000
Geschikt voor vijvers tot max.	m³	120,0
Geschikt voor vijvers met visbestand	m³	60,0
Geschikt voor vijvers met koi's* ¹	m³	30,0
Aansluiting aan		Bitron C 72–110 W, Bitron Eco 120–240 W
VE handelaars	ST	2
AVP / ST	€	1799,00
Artikelnr.		55421



*¹ Aanwijzing: Houd er a.u.b. rekening mee dat er bij de aanleg van een koi vijver een minimale vijvergrootte van 5 m³ ingepland moet worden!

Extra's

Top-3 Producteigenschappen

- Groot vestigingsoppervlak voor de filterbiologie
- Onderhoudsarm meerzone-filtersysteem
- Voor grote vijvers tot 120 m³

Aanbeveling

De doorstroomfilter BioTec 30 is een belangrijk bestanddeel van de BioTec filter-systemen, zie keuzetabel (pagina 113).

Passende filter- en beeklooppompen: AquaMax Eco Premium 12000/16000/20000 (pagina 68), AquaMax Eco Twin 20000/30000 (pagina 74)

Passende UVC-voorzuiveringsapparaten: Bitron C 72 W–110 W (pagina 136) Bitron Eco 120 W–220 W (pagina 138)

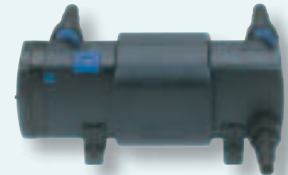

Toebehoren

Vervangmousse

Blauw BioTec 5/10/30 4x Artikelnr. 54031 (pagina 220)
Rood BioTec 5/10/30 2x Artikelnr. 54030 (pagina 220)

Afvoerbuis

Zwart DN 75/480 mm Artikelnr. 55043 (pagina 222)
Zwart DN 110/480 mm Artikelnr. 50427 (pagina 222)

T-stuk

Zwart DN 75 Artikelnr. 55046 (pagina 222)

Verbindingsboog

Zwart DN 75/45° Artikelnr. 55044 (pagina 222)
Zwart DN 75/87° Artikelnr. 55045 (pagina 222)
Zwart DN 110/45° Artikelnr. 50430 (pagina 222)

AquaActiv BioKick Premium

BioKick Premium, de filterstarter voor experts, met meer dan 50 miljard micro-organismen/ml. Zorgt onmiddellijk voor voldoende biologie in de filter, zowel bij een hernieuwde start of na de reiniging.

Artikelnr. 51280 (pagina 175)



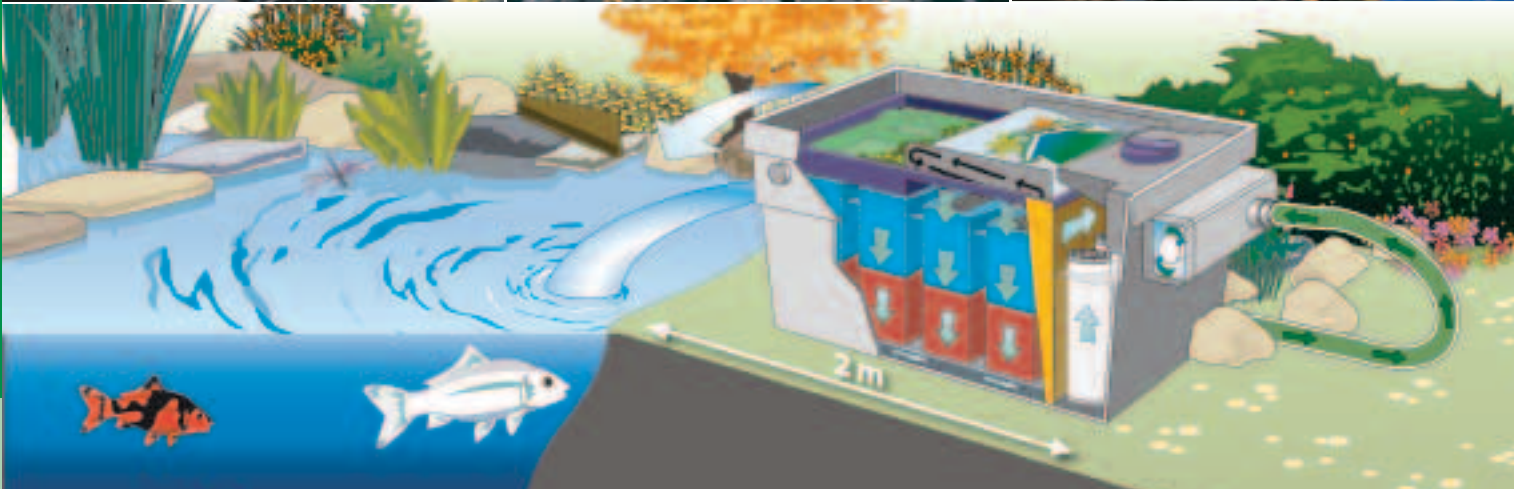
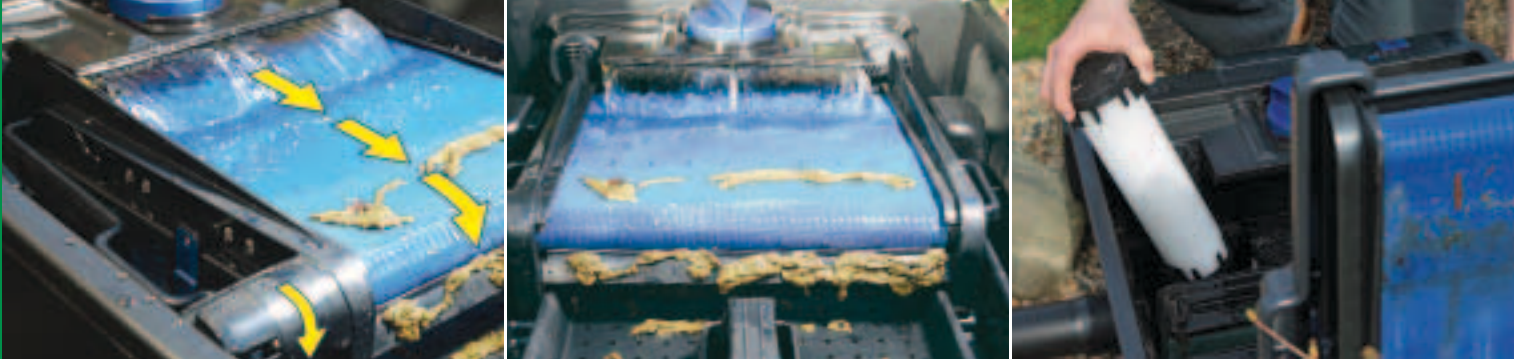

Schematische weergave: UVC-voorzuierversapparat in combinatie met de OASE doorstroomfilter BioTec ScreenMatic

BIO TEC SCREENMATIC



*P. 236

Sterke filter met automatische afscheiding van grove vuildeeltjes

BioTec ScreenMatic 12



BioTec ScreenMatic 36



PRO

- Geschikt voor vijvers tot 140 m³
- Uiterst effectieve doorstroomfilter, ook voor middelgrote koi vijvers
- Incl. OASE helderwater garantie*^{P. 236}
- Duidelijk minder onderhoud van de filter nodig, omdat de grove vuildeeltjes afgescheiden worden, voordat het water in de filter stroomt
- Automatische interval-reiniging van het ScreenMatic zeef
- Opvangreservoir om afgescheiden grove stoffen te verwijderen
- Verschillende filtermedia en grote vestigingsoppervlakken voor een optimale ontwikkeling van de filterbiologie
- Stroomsnelheid van het binnenstromende water individueel regelbaar, afhankelijk van de hoeveelheid grove vuildeeltjes
- Bodemafoer met schuif voor het verwijderen van vuil uit het filtersysteem
- Gemakkelijke reiniging van de filtermousses direct in de filter, zonder verwijdering van de mousses
- Zonodig gebruik van de PhosLess filterkolommen voor de reductie van draadalgen (optioneel toebehoren)
- Optimaal afgestemd op OASE AquaMax Eco filterpompen
- Directe aansluitmogelijkheid voor UVC voorzuiveringsapparaten Bitron C/Eco

PRODUCTDETAILS



Plaatsingsmogelijkheid

Vrije toegang tot de mouses door de plaatsingsmogelijkheid van 90°, voor een eenvoudig en snel onderhoud.



Waterverdeler met doorstroomregelaar

Aanpassing van het ScreenMatic zeef aan verschillende pompcapaciteiten voor een optimale functie.



Elektromotor

Voor de elektrische aandrijving van de ScreenMatic voorafscheider in intervallen van 30 minuten.

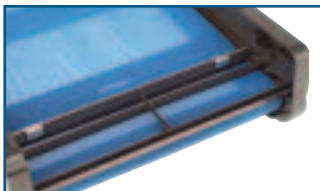

Drievoudige afscheider

Ontdoet de ScreenMatic in drie stappen van het verzamelde vuil.

TECHNISCHE GEGEVENS



	BioTec ScreenMatic 12	BioTec ScreenMatic 18	BioTec ScreenMatic 36
Afmetingen (L x B x H)	788 x 590 x 445	788 x 590 x 545	1200 x 800 x 760
Nominale spanning (primair, secundair)	230 V / 50 Hz, 12 V		
Vermogensopname	5		
Kabellengte 12 V apparaat	2,10 (voedingseenheid) + 5,00		
Nettogewicht	19,88	23,24	93,50
Garantie* ^{P.237}	3		
Totaal aantal filtermousses	16		36
Aantal filtermousses blauw	8		18
Aantal filtermousses rood	8		18
Speciaal filtergranulaat	3,00	6,00	18,00
Temperatuurindicatie	Nee		
Afscheiding van grove vuildeeltjes	300		
Aansluitingen ingang	25 / 32 / 38		25 / 32 / 38 / 50
Aansluitingen ingang	1", 1¼", 1½"		1", 1¼", 1½", 2"
Aansluitingen uitgang	DN 75		DN 110
Aansluitingen vuiluitgang	DN 50		DN 75
Liter per uur max.	10000	12000	23000
Geschikt voor vijvers tot max.	40,0	54,0	140,0
Geschikt voor vijvers met visbestand	20,0	27,0	70,0
Geschikt voor vijvers met koi's ^{*1}	10,0	13,5	35,0
Aansluiting aan	Bitron C 36–110 W + Eco 120–240 W		
VE handelaars	2		
AVP / ST	€ 679,99	€ 789,99	€ 1799,00
Artikelnr.	57127	57128	51259



Extra's

Top-3 Producteigenschappen

- Helder en gezond vijverwater bij minimaal onderhoud
- Lange standtijden omdat de grove vuildeeltjes automatisch afgescheiden worden, voordat het water in de filter stroomt
- Ideaal vestigingsoppervlak voor micro-organismen die de schadelijke stoffen en de voedingsstoffen afbreken

Aanbeveling

De doorstroomfilter BioTec ScreenMatic is een belangrijk bestanddeel van de BioTec filtersystemen, zie keuzetabel (pagina 113).

Passende filter- en beeklooppompen: AquaMax Eco Premium 6000 / 8000 / 10000 / 12000 / 16000 / 20000 (pagina 68), AquaMax Eco Twin 20000 / 30000 (pagina 74)

Passende UVC voorzuiveringsapparaten: Bitron C 36 W – 110 W (pagina 136) Bitron Eco 120 – 240 W (pagina 138)

Toebehoren

Vervangmousse

- Blauw BioTec 12 Artikelnr. 56738 (pagina 220)
- Rood BioTec 12 Artikelnr. 56739 (pagina 220)
- Blauw BioTec 18/36 Artikelnr. 56737 (pagina 220)
- Rood BioTec 18/36 Artikelnr. 56736 (pagina 220)

Afvoerbuïs

- Zwart DN 75/480 mm Artikelnr. 55043 (pagina 222)
- Zwart DN 110/480 mm Artikelnr. 50427 (pagina 222)

Verbindingsboog

- Zwart DN 75/45° Artikelnr. 55044 (pagina 222)
- Zwart DN 75/87° Artikelnr. 55045 (pagina 222)
- Zwart DN 110/45° Artikelnr. 50430 (pagina 222)

AquaActiv PhosLess Algenprotect

Bindt overtollige fosfaten en zware metalen zoals lood en koper.

Artikelnr. 36981 (pagina 177)

AquaActiv PhosLess Navulverpakking

Artikelnr. 57477 (pagina 177)



AquaActiv BioKick Premium

BioKick Premium, de filterstarter voor experts, met meer dan 50 miljard micro-organismen/ml. Zorgt onmiddellijk voor voldoende biologie in de filter, zowel bij een hernieuwde start als na de reiniging.

Artikelnr. 51280 (pagina 175)



*1 Aanwijzing: Houd er a.u.b. rekening mee dat er bij de aanleg van een koivijver een minimale vijvergrootte van 5 m³ ingepland moet worden!



Extra's



Top-3 Producteigenschappen

- Afscheider voor grove vuiltjes ontziet de filtermousses en verlengt de standtijd van de filter
- Eersteklas, sterke afzonderlijke producten – perfect op elkaar afgestemd
- Eenvoudig te installeren

Aanbeveling

Filtermousses mogen zo min mogelijk gereinigd worden, omdat bij elke reiniging waardevolle bacterieculturen verloren gaan die zich slechts langzaam weer vestigen!

BIO TEC SCREENMATIC SETS



*P. 236

Doorstroomfiltersystemen met UVC, pomp en automatische afscheiding van grove vuildeeltjes



PRO



- Geschikt voor vijvers van 5 – 140 m³
- Filtertechniek gemakkelijk gekozen en klaar voor aansluiting
- Een complete set omvat: Doorstroomfilter BioTec ScreenMatic met zelfreinigend UVC voorzuiveringsapparaat Bitron en energie-efficiënte filterpomp AquaMax Eco Premium
- Incl. OASE helderwater garantie*^{P.236}
- Combinatie van mechanisch-biologische reiniging en effectieve UVC techniek
- Snel en eenvoudig in gebruik te nemen
- Bij de levering inbegrepen: BioKick filterstarter voor de allereerste vestiging van micro-organismen

Uw set-voordelen:

- Optimaal op elkaar afgestemd
- Natuurlijk met helderwater garantie*^{P.236}
- Attractief prijsvoordeel vergeleken met een aparte aankoop!
- 100 ml Biokick GRATIS!

Bespaar met een complete set tot 100,- €!

KEUZETABEL DOORSTROOMFILTERSYSTEMEN BIOTEC

Sets	Doorstroomfilters	UVC-voorzui- ringsapparaat / UVC-vermogen	Filter- en beeklooppomp	Geschikt voor vijfervolume in m ³			Artikelnr.	AVP / ST in €
Uitleg bij de tabel: In de gemarkeerde regels vindt u de BioTec ScreenMatic Sets. De andere samenstellingen zijn verdere mogelijke combinaties voor verschillende eisen en vijvergroottes en kunnen apart besteld worden.								
	BioTec ScreenMatic 12	Bitron C 36 W	AquaMax Eco Premium 6000/12 V	20	10	5		
	BioTec ScreenMatic 12	Bitron C 36 W	AquaMax Eco Premium 8000	28	14	7		
	BioTec ScreenMatic 12	Bitron C 36 W	AquaMax Eco Premium 10000	30	15	8		
BioTec ScreenMatic Set 40000	BioTec ScreenMatic 12	Bitron C 36 W	AquaMax Eco Premium 12000	40	20	10	50875	1549,00
	BioTec ScreenMatic 18	Bitron C 55 W	AquaMax Eco Premium 6000/12 V	24	12	6		
	BioTec ScreenMatic 18	Bitron C 55 W	AquaMax Eco Premium 8000	32	16	8		
	BioTec ScreenMatic 18	Bitron C 55 W	AquaMax Eco Premium 10000	36	18	9		
	BioTec ScreenMatic 18	Bitron C 55 W	AquaMax Eco Premium 12000/12 V	44	22	11		
BioTec ScreenMatic Set 54000	BioTec ScreenMatic 18	Bitron C 55 W	AquaMax Eco Premium 16000	54	27	14	50882	1749,00
	BioTec 30	Bitron C 72 W	AquaMax Eco Premium 12000/12 V	50	25	13		
	BioTec 30	Bitron C 72 W	AquaMax Eco Premium 16000	65	32	16		
	BioTec 30	Bitron C 72 W	AquaMax Eco Premium 20000/Twin 20000	70	35	18		
	BioTec Premium 80000	Bitron C 55 W	AquaMax Eco Premium 12000/12 V	48	24	12		
	BioTec Premium 80000	Bitron C 72 W	AquaMax Eco Premium 16000	65	32	16		
	BioTec Premium 80000	Bitron C 110 W	AquaMax Eco Premium/Twin 20000	80	40	20		
	BioTec Premium 80000	Bitron Eco 120 W	AquaMax Eco Premium/Twin 20000	80	40	20		
	BioTec 30	Bitron C 110 W	AquaMax Eco Premium 12000/12 V	68	34	17		
	BioTec 30	Bitron C 110 W	AquaMax Eco Premium 16000	90	45	22		
	BioTec 30	Bitron C 110 W	AquaMax Eco Premium 20000/Twin 20000	100	50	25		
	BioTec 30	Bitron Eco 120 W	AquaMax Eco Twin 30000	120	60	30		
	BioTec ScreenMatic 36	Bitron C 110 W	AquaMax Eco Premium 12000/12 V	80	40	20		
	BioTec ScreenMatic 36	Bitron C 110 W	AquaMax Eco Premium 16000	110	55	25		
	BioTec ScreenMatic 36	Bitron Eco 120 W	AquaMax Eco Premium 20000/Twin 20000	120	60	30		
	BioTec ScreenMatic 36	Bitron Eco 180 W	AquaMax Eco Twin 30000	140	70	35		

Bij de hierboven aangegeven vijverafmetingen (BioTec) werd uitgegaan van een transporthoogte van 1 m en een slang van 5 m en 1½" tot 2". Bij een langere slangverbinding en/of een grotere transporthoogte moeten grotere pompen gebruikt worden. Helderwater garantie*^{P.236} volgens Secchi tot een zichtdiepte van 1 m. Graag ermee rekening houden dat, in geval van extreme temperatuurschommelingen, wrijvingsverliezen bij slangleidingen van meer dan 10 m of sterk zonlicht door de bijzondere ligging (zuidgericht) een van deze aanbevelingen afwijkende planning vereist kan zijn.

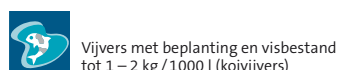
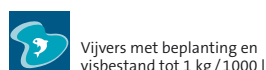
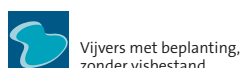

Belangrijke aanwijzing
Houd er a.u.b. rekening mee dat er bij de aanleg van een koivijver een minimale vijvergrootte van 5 m³ ingepland moet worden!

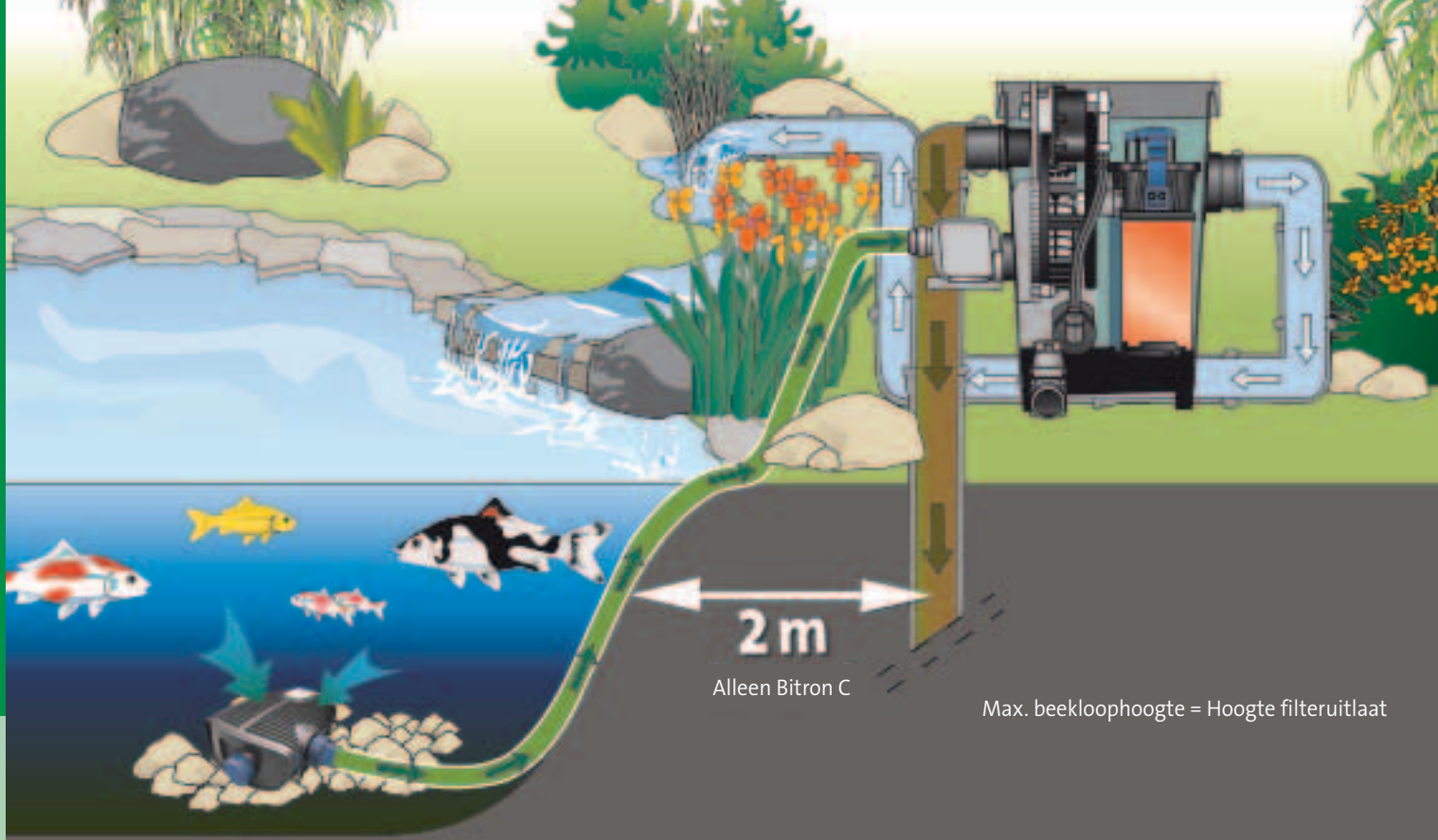

Schematische weergave: UVC-voorzuierversapparaten in combinatie met de OASE doorstroomfilter BioTec Premium

BIO TEC PREMIUM



*P. 236

Compacte, sterke filter met trommelfiltertechniek



- Intelligent filtersysteem voor natuurlijke vijvers tot 80 m³ en visvijvers tot 40 m³
- De volautomatische afscheiding van grove vuildeeltjes spoelt het vuil dankzij de trommelfiltertechniek heel eenvoudig uit de filter
- Optimale voorwaarden voor de filterbiologie door bijzonder lange retentietijden en hoogwaardige filtermousses
- Uitstekende filtercapaciteit met intelligente controlefuncties
- Een microcontroller-systeem controleert en regelt de hoofdfuncties en de bediening is kinderlijk eenvoudig (Plug & Play)
- De filter wordt uitsluitend met gereinigd water gespoeld. Daardoor is geen aansluiting voor vers water nodig
- Sterke kwalitatief hoogwaardige drukpomp, geïntegreerd om de trommel te spoelen
- Onvergelijkbaar geluidsarm door omvangrijke geluiddemping
- Zeer goede filtercapaciteit tot 150 µm en een doorstroming tot 12500 l/u voor helder zicht
- Afzonderlijk (zonder gereedschap) te verwijderen zeefelementen en een vrijlooptechniek voor een gemakkelijke toegang tot de trommel
- Vuilharken aan de zeven zorgen ervoor dat draadalgen en andere grotere deeltjes betrouwbaar uit de trommel verwijderd worden
- Minder draadalgen door permanente verwijdering van fosfaat en voedingsstoffen
- Vuiluitlaat incl. trekschuif
- Innovatief en betrouwbaar product »Made in Germany«* (*met uitzondering van een drukpomp)
- Beschikbaar vanaf maart 2015

PRODUCTDETAILS



Vernuftige trommelfiltertechniek

De innovatieve en zelfreinigende voorafscheider scheidt op betrouwbare wijze vaste en vloeibare deeltjes tot 150 micron. En dat zonder een extra reiniging.



Intelligente schakelcentrale

Een microcontroller-systeem controleert en regelt de hoofdfuncties en de bediening is kinderlijk eenvoudig (Plug & Play).



Vlijtige filterbiologie

In de geïntegreerde filtermousses kunnen de micro-organismen perfect werken en schadelijke voedingsstoffen afbreken. De lange retentietijden door de voorafscheider-functie zijn hiervoor ideaal. Inclusief een comfortabele reiniging – zonder de handen vuil te maken.

TECHNISCHE GEGEVENS

NIEUW



		BioTec Premium 80000
Afmetingen (L x B x H)	mm	885 x 675 x 820
Nominale spanning		230 V / 50 Hz
Vermogensopname	W	5
Vermogensopname reiniging	W	670
Lengte stroomkabel	m	5,00 + 1,00
Nettogewicht	kg	65,00
Garantie (+ aanvraaggarantie)*P.237	Jaar	2 + 1
Regeleenheid		Microcontroller
Temperatuurindicatie		Digitaal
Afscheiding van grove vuildeeltjes	µm	150
Aantal sproeikoppen / spoelhoeveelheid		1 x 4,0 l / min
Spoelpomp		4 bar
Automatische spoeling		Sensor, tijdsinterval, handmatig
Filteroppervlak	cm²	1135
Materiaal		GVK Duroplast / RVS
Aantal filtermousses blauw	ST	4
Aantal filtermousses rood	ST	2
Aantal ingangen	ST	1
Aansluitingen ingang	mm / inch	50 mm / 2"
Aansluiting aan		Bitron Eco 120 – 240 W, Bitron C 36 – 110 W
Aantal uitgangen	ST	1
Aansluitingen uitgang		DN 110
Aansluitingen vuiluitgang		DN 75
Aansluiting spoelgoot		DN 110
Liter per uur min.	l/u	7500
Liter per uur max.	l/u	12500
Inbouwhoogte boven waterspiegel	cm	51
VE handelaars	ST	2
AVP / ST	€	2499,00
Artikelnr.		56755



Extra's

Top-3 Producteigenschappen

- Innovatief filtersysteem met uiterst effectieve filtercapaciteit
- Intelligent Controller-systeem met een eenvoudige bediening controleert, regelt en geeft de kernfuncties weer
- Professionele trommelfiltertechniek met lange retentietijden zorgt voor een efficiënte benutting van de filterbiologie

Aanbeveling

Als u een hogere biologische capaciteit nodig hebt, kunt u de BioTec Premium gewoon met andere modules uit de ProfiClear Classic serie uitbreiden.



Toebehoren

Set filtermousses BioTec Premium 80000
Artikelnr. 40456 (pagina 220)

Afvoerbuis

Zwart DN 75 / 480 mm
Artikelnr. 55043 (pagina 222)
Zwart DN 110 / 480 mm
Artikelnr. 50427 (pagina 222)

Verbindingsboog

Zwart DN 75 / 45°
Artikelnr. 55044 (pagina 222)
Zwart DN 110 / 45°
Artikelnr. 50430 (pagina 222)

AquaActiv BioKick Premium

BioKick Premium, de filterstarter voor experts, met meer dan 50 miljard micro-organismen / ml. Zorgt onmiddellijk voor voldoende biologie in de filter, zowel bij een hernieuwde start als na de reiniging.

Artikelnr. 51280 (pagina 175)

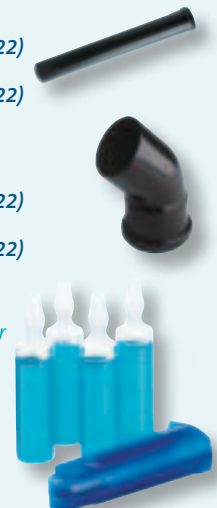

Modulefilters: Grote vijvers perfect onderhouden

De eigenaars van grote natuurvijvers of zwembijvers zijn veeleisend wat de filtercapaciteit en een comfortabele bediening betreft. Vooral koiliefhebbers willen dat flora en fauna optimaal verzorgd worden. Elke vijverbezitter kan de uitgekende en krachtige modulefiltersystemen van OASE geheel naar wens modulair uitbreiden. Bijzonder overtuigend is het

filtersysteem volgens het gravitatieprincipe dat het energieverbruik uiterst laag houdt. De filter kan hierbij onder de grond of het terras verborgen worden. Ontdek het systeem OASE ProfiClear Premium dat overtuigt door zijn professionele filtercapaciteit en innovatieve functies, bijvoorbeeld door de automatische zelfreiniging en de intelligente zelfcontrole!



Raadgever

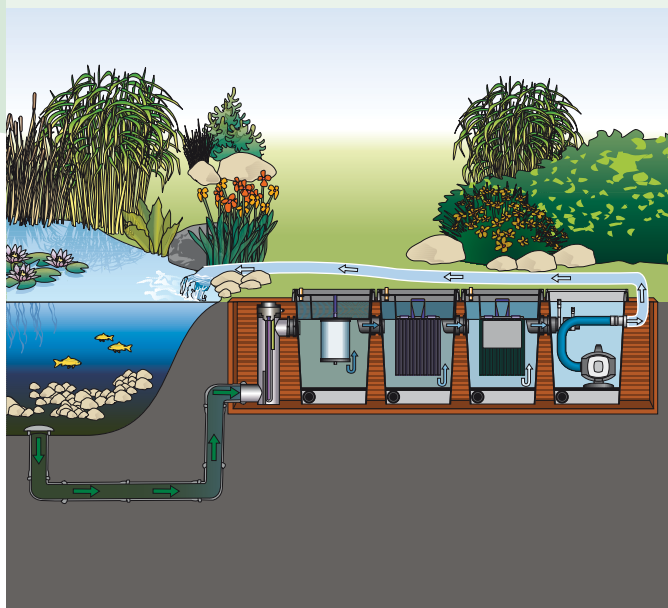

HET FILTERSISTEEM PROFICLEAR CLASSIC bestaat uit 4 modules, die samen voor heldere natuur-, zwem- of visvijvers zorgen.

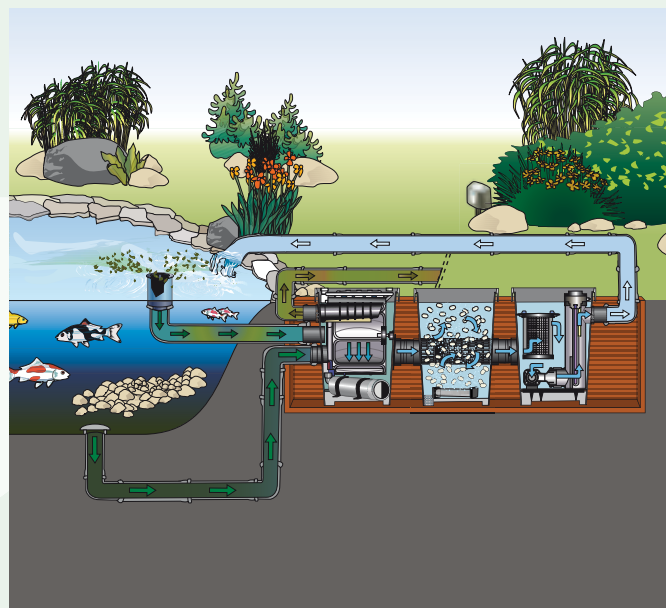

OP DIT INTELLIGENTE FILTERSISTEEM PROFICLEAR PREMIUM met 3 verschillende modules kunnen ook koibezitters volledig vertrouwen, want met het volautomatische systeem krijgen koi- en andere vijvers een uitstekende waterkwaliteit.

MODULEFILTERS

PROFICLEAR CLASSIC Dit betrouwbare filtersysteem overtuigt door zijn hoge filtercapaciteit en de flexibel uit te breiden modules. Deze maken een individuele capaciteitsaanpassing mogelijk, voor het geval de vijver of het visbestand vergroot wordt.

Bijzondere eigenschappen

- Grote filtercapaciteit voor grote natuur- en zwemvijvers tot 200 m³
- Kan zowel volgens gravitatieprincipe alsook in een gepompt systeem ingezet worden
- Bestaande uit 4 modules met flexibele uitbreidingsmogelijkheid
- Comfortabel gebruik: reiniging is slechts af en toe nodig
- Gemiddelde watercirculatie van 12 m³/uur
- Geluidsarme functie
- Gemiddelde ruimte vereist

PROFICLEAR PREMIUM Dit nieuwe, intelligente filtersysteem is de verdere ontwikkeling van de Classic serie en overtuigt door zijn weergaloze filtercapaciteit en buitengewone functies.

Bijzondere eigenschappen

- Eersteklas filtercapaciteit voor natuur- en zwemvijvers tot 260 m³, vooral voor koi vijvers tot 50 m³
- Kan zowel volgens gravitatieprincipe alsook in een gepompt systeem ingezet worden
- Bestaande uit 3 modules met flexibele aanpassing van de filtercapaciteit door uitbreiding met een extra Moving Bed module of vulling van de Individual module
- Hoogste comfort dankzij de intelligente zelfreiniging en betrouwbare zelfcontrole
- Hoogste watercirculatie met 33 m³/uur in het gravitatiesysteem
- Geluidsarme functie
- Weinig ruimte nodig

Tip!

Met de oppervlakafzuiger AquaSkim Gravity kunt u uw gravitatiesysteem met een skimmer uitrusten, ook als er geen zone met ondiep water is. Passend op alle DN 110 buizen.



De ProfiSkim Premium is geschikt voor vijveroppervlakken tot 65 m² en kan dankzij zijn RVS basis eenvoudig ingebouwd worden. Hij is voorzien van de aansluitmogelijkheden 2" en DN 110 en is zowel geschikt voor gebruik in gravitatiesystemen als in gepompte systemen.



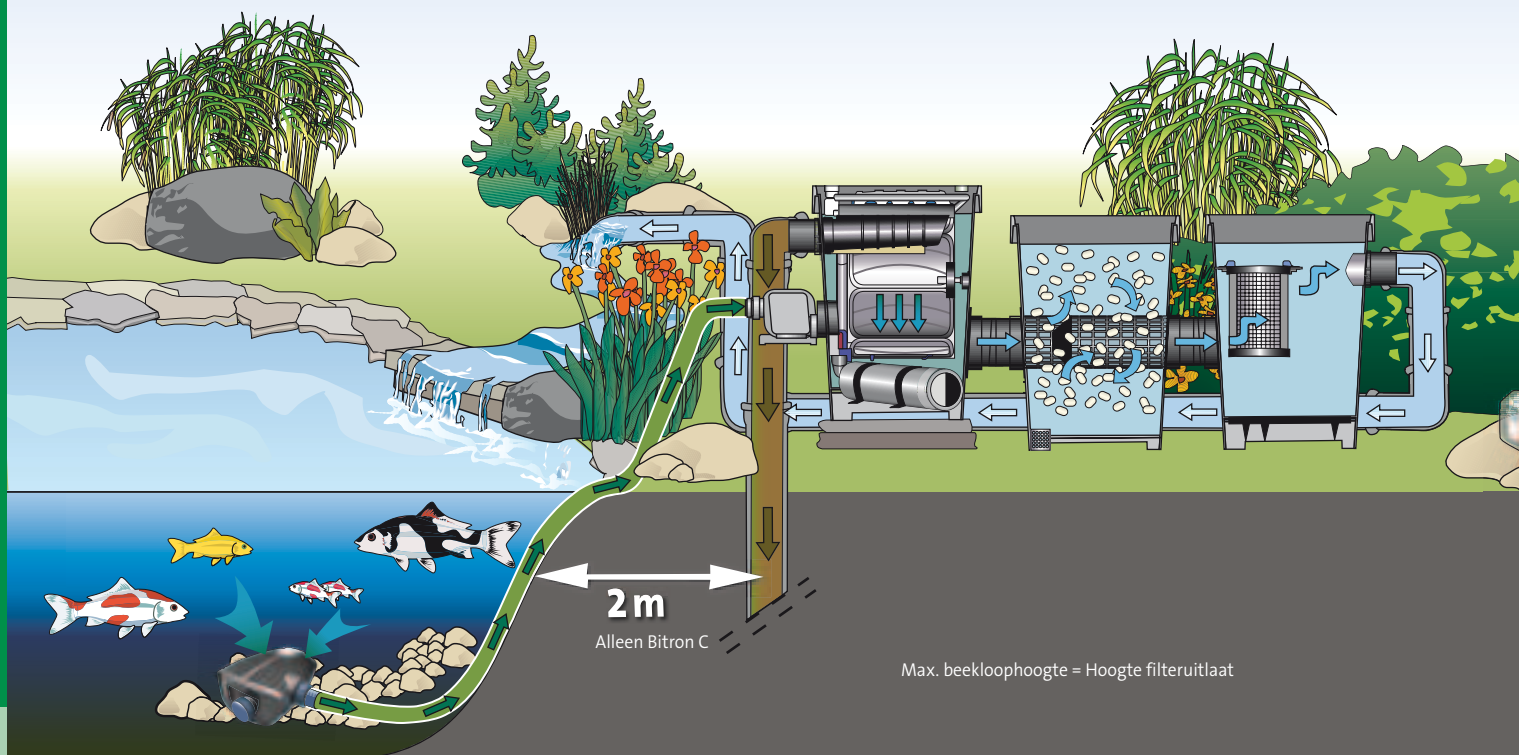

Max. beekloophoogte = Hoogte filteruitlaat

De ProfiClear kunnen afhankelijk van de situatie ter plaatse op twee verschillende manieren gebruikt worden: in een gepompt systeem of volgens het gravitatieprincipe.

ProfiClear: In een gepompt systeem

Bij gepompte systemen wordt het filtersysteem boven de grond geïnstalleerd en staat daardoor boven de waterspiegel van de vijver. Het vuile vijverwater wordt met een pomp uit de vijver of uit de op gelijke hoogte met het waterpeil geplaatste pompkamer in het filtersysteem gepompt. Het gereinigde water vloeit via een buisleiding, een beekloop of een waterval onder vrij verval weer terug. Hierbij ligt de bron van de beekloop niet hoger dan de filterafvoer.

SYSTEEMVOORDELEN IN ÉÉN OOGOPSLAG:

- Gemakkelijk naderhand aan te brengen bij reeds bestaande vijvers
- Gemakkelijk te installeren
- Eenvoudig te combineren met UVC apparaten (pagina 136)
- Eenvoudige uitbreiding van het systeem.
- Optimaal afgestemd op OASE AquaMax Eco Twin / Premium filterpompen (pag. 74 / 68)

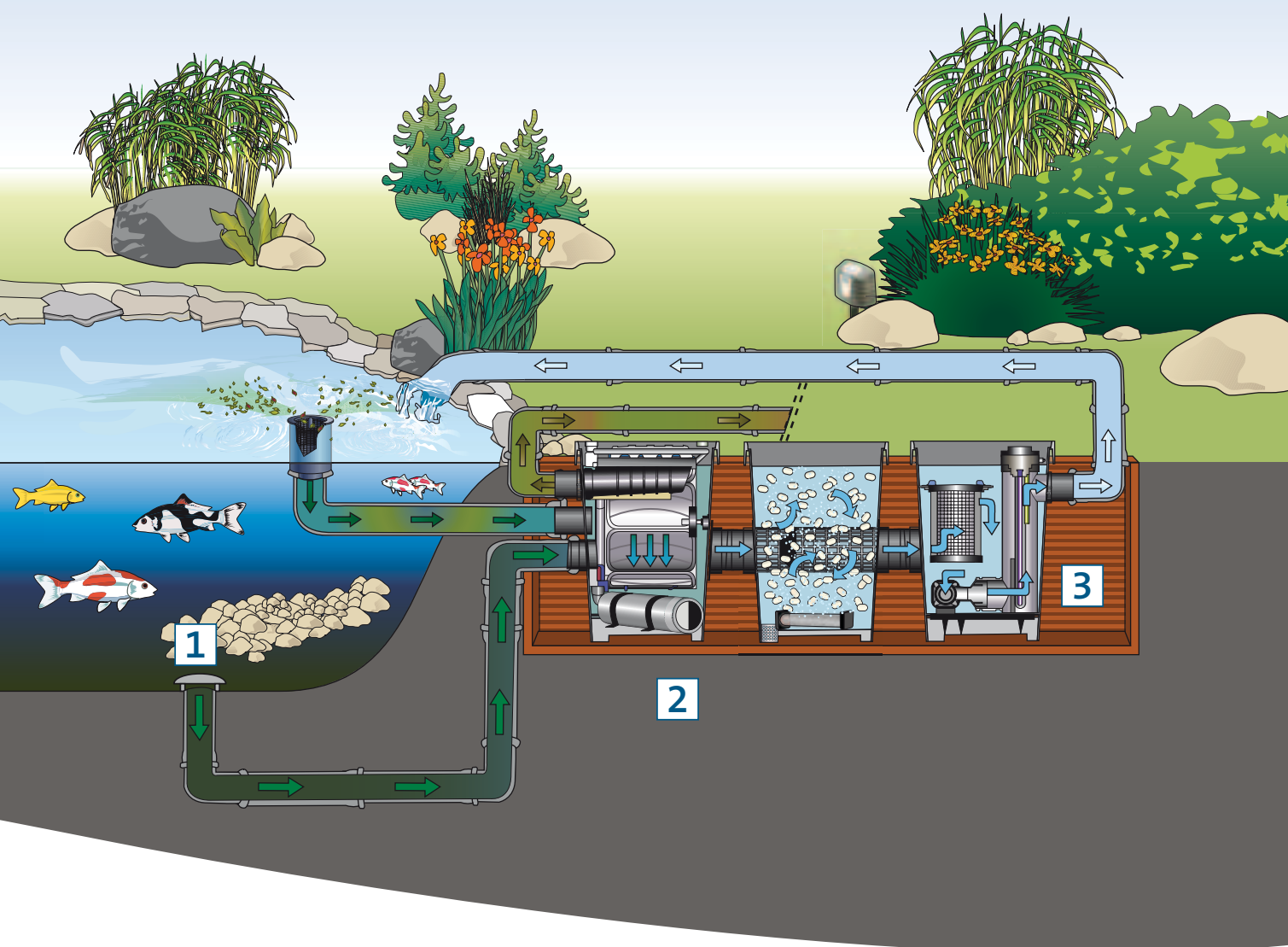

ProfiClear: In een gravitatiestelsel

Bij het gravitatiestelsel wordt het filtersysteem in de grond geplaatst, op gelijke hoogte met het waterpeil van de vijver. Het vuile vijverwater komt via de bodemafvoer **1** of een foliedoorvoer in de eerste filtermodule terecht **2**. Omdat de pomp niet aan het begin van het systeem staat, kan de afscheider van grove vuildeeltjes de zwevende stoffen heel effectief uit het water verwijderen. De pomp staat in de pompkamer aan het einde van het systeem **3** en transporteert het gereinigde water terug naar de vijver. Omdat er nauwelijks hoogteverschil overwonnen hoeft te worden, kunnen energie-efficiënte Aquamax Gravity Eco pompen ingezet worden.

SYSTEEMVOORDELEN IN ÉÉN OOGOPSLAG:

- Effectieve verwijdering van zwevende sedimenten door gebruik te maken van het gravitatieprincipe
- Energie-efficiënt, omdat er nauwelijks hoogteverschil en maar weinig wrijvingsverlies bestaat
- Onopvallend in de tuin te integreren
- UVC apparaten kunnen nageschakeld of met de nieuwe Bitron Gravity ook voorgeschakeld worden (pagina 140)
- Optimaal afgestemd op OASE AquaMax Eco Gravity filterpompen (pagina 80)

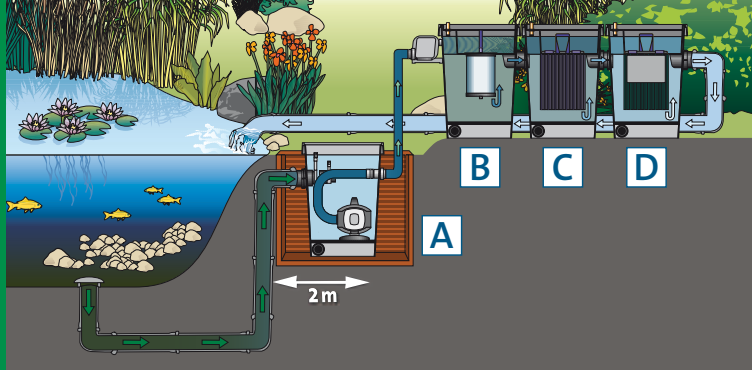

Modulefilter ProfiClear Classic gepompt

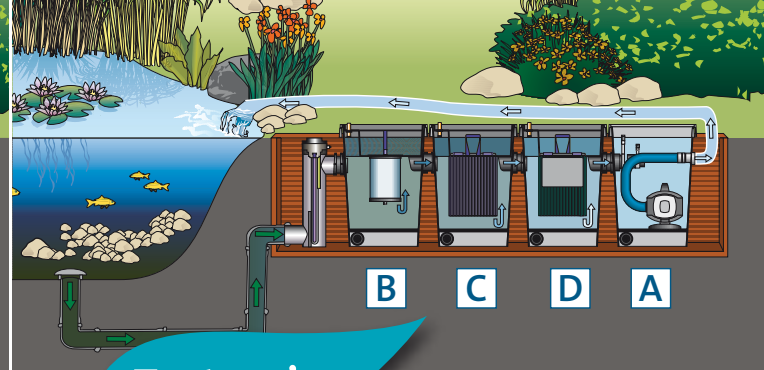

Modulefilter ProfiClear Classic Gravitatie

Extra's



Top-3 Producteigenschappen

- *Individueel op de grootte en het type van de vijver af te stemmen*
- *Kan uitgebreid worden als de vijver verandert*
- *Kan als bijzonder energiebesparend gravitatiesysteem gebruikt worden*

Aanbeveling

*Passende filter- en beeklooppompen:
AquaMax Eco Premium (pagina 68)
AquaMax Eco Gravity (pagina 80)*

Passende UVC voorzuiveringsapparaten:

*Bitron C 72 W/110 W (pagina 136)
Bitron Eco (pagina 138)
Bitron Gravity (pagina 140)*

PROFICLEAR CLASSIC  *P. 236

Betrouwbaar modulefiltersysteem voor grote vijvers

ProfiClear Classic pompkamer



PRO

- *Ideaal voor grote vijvers en zwembijvers tot 200 m³*
- *Modulair uitbreidbaar filtersysteem voor een individuele aanpassing aan de situatie ter plaatse*
- *Individuele oplossingen door de combinatie van verschillende componenten*
- *Geschikt voor vijvers van elke grootte en elk type*
- *Kan zowel als gepompte versie alsook als bijzonder energiebesparende gravitatiefilter gebruikt worden*
- *Afscheiding van grove vuildeeltjes met automatische reiniging (optioneel toebehoren)*
- *Onderhoudsvriendelijke reinigingsgrepen en bodemaafvoeren in elke filterkamer*
- *Hoogwaardig, slagvast GVK-duroplast en perfecte verwerking*
- *Optimaal afgestemd op OASE filterpompen*
- *Bij het gebruik van de fosfaatbindermodule bescherming tegen overmatige groei van draadalg*

TECHNISCHE GEGEVENS

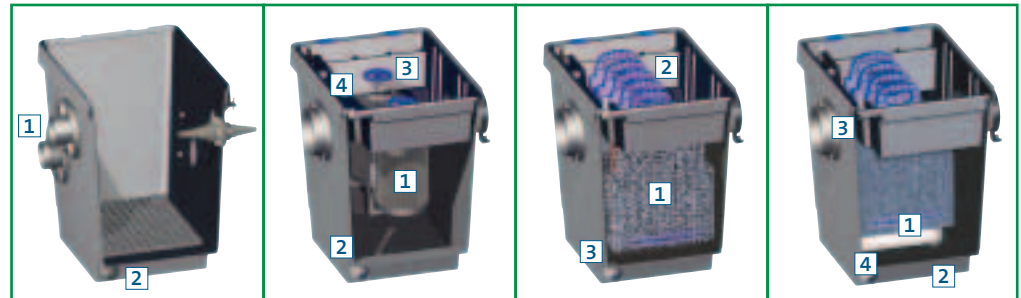

	A	B	C	D
	ProfiClear Classic Pompkamer	ProfiClear Classic Grofvuil afscheider	ProfiClear Classic Filterschuimmodule	ProfiClear Classic Fosfaatbindermodule
Afmetingen (L x B x H)	mm 830 x 600 x 820			
Nettogewicht	kg 34,40	36,10	40,40	43,35
Garantie (+ aanvraaggarantie)*P.237	Jaar 2 + 1			
Afscheiding van grove vuildeeltjes	µm –	800	–	–
Biologisch filteroppervlak	m² –	–	90,0	148,0
Speciaal filtergranulaat	kg –	–	–	4,00
Aantal filtermousses blauw	ST –	–	3	–
Aantal filtermousses rood	ST –	–	3	–
Aantal filtermousses zwart	ST –	–	–	6
Temperatuurindicatie	Nee			
Ingangen ProfiClear Classic	2 x DN 110 / DN 150		1 x DN 110 / DN 150 + 2 x DN 50	
Uitgangen ProfiClear Classic	25–50 mm (1"–2") + 1 x DN 50		1 x DN 110 / DN 150	
Aansluitingen vuiluitgang	DN 75			
Liter per uur max.	l/u 25000	–	12500	–
Aanbev. doorstroomvolume (gepompt) l/u	–	–	8000	–
Aanbev. doorstroomvolume (gravitatie) l/u	–	–	6000	–
Varia	Vuiluitlaat incl. trekschuif			
Beschrijving	<p>Of het nu het gravitatie-principe of het gepompt systeem is – de ProfiClear Classic pompkamer zorgt voor de optimale positie van de pomp.</p> <ul style="list-style-type: none"> • Filtert mechanisch en biologisch • Reductie van drukverliezen • Veilige en aan de norm beantwoordende opstelling bij zwembijvers • Gemakkelijk te onderhouden en te overwinteren • Bescherming tegen overmatig dichtslibben • Twee ingangen 1 incl. regelmatig voor de individuele instelling van de watertoevoer • In de opvangkamer verzameld vuil wordt via de bodemafvoer 2 naar buiten getransporteerd 	<p>Maakt langs mechanische weg een eenvoudige afscheiding van vaste stoffen tot en met een grootte van 800 µm mogelijk.</p> <ul style="list-style-type: none"> • Het binnenstromende water wordt via twee afscheider-zeven met groot oppervlak 1 naar de volgende filterkamer geleid • Door aan de afsluitschuif 2 te trekken wordt het vuil via een DN 75 afvoer naar buiten getransporteerd • Incl. slangkoppeling voor schoonspoeling • De afscheider-zeven worden door binnen en buiten liggende borstels in een handomdraai gereinigd door de reinigingsgreep 3 te bedienen • Een vervuilingsgraad-indicator 4 geeft aan wanneer onderhoud noodzakelijk is • Volautomatische en regelmatige reiniging wordt door de Proficlear Screen-drive mogelijk gemaakt (optioneel toebehoren) 	<p>Verwijdert giftige en schadelijke stoffen zoals ammonium / ammoniak of nitriet op betrouwbare wijze.</p> <ul style="list-style-type: none"> • Het water dat gefilterd moet worden, wordt door de grove en fijne schuimlagen 1 heen geleid, waarin zich de belangrijke filterbiologie bevindt • De voor de nitrificerende processen vereiste zuurstof wordt via aansluitingen op de behuizing aangevoerd • Om te reinigen worden de schuimlagen met de reinigingshendels 2 tegen de tussenbodem gedrukt • Door aan de afsluitschuif 3 te trekken wordt het vuil via een DN 75 afvoer uitgespoeld, evt. ondersteund door spoeling m.b.v. reinigende reinigingskoppen 	<p>Zet nitraat om in gasvormige stikstof (denitrificatie) en elimineert fosfaten.</p> <ul style="list-style-type: none"> • Een groot gedeelte van het water wordt langs het filterschuim 1 geleid. Hierbij ontstaat het voor de denitrificerende bacteriën zo belangrijke zuurstofarme milieu • Een kleiner gedeelte van het water wordt door de Phosless-zuilen 2 geleid (4 stuks) • Bindmiddelen zorgen voor een snelle en veilige binding van het fosfaat • Door deze voedingsstoffen te verwijderen wordt vooral de groei van draad-algen duidelijk beperkt • Vrijwel onderhoudsvrij, omdat dichtslibben voorkomen wordt door de bypassregeling in het schuim • Een vervuilingsgraad-indicatie 3 geeft aan dat onderhoud noodzakelijk is • Vuiluitlaat 4 incl. schuif
VE handelaars	ST 2	2		2
AVP / ST	€ 499,99	649,99	51065	799,99
Artikelnr.	51061	51064	51065	51066





ProfiClear Premium: Voor de hoogste eisen. Zonder compromis.

De oplossing voor grote koivijvers. Wat als een kleine vijver met een paar kois begint, kan al snel een grotere installatie worden. Omdat met het aantal vissen en het gebruik van de vijver ook de vereisten qua capaciteit en comfort van een filtersysteem toenemen, wil men geen compromissen meer sluiten.

Het nieuwe modulefiltersysteem ProfiClear Premium werd in intensieve samenwerking met toonaangevende koi-experts ontwikkeld. Met zijn uiterst betrouwbare filtercapaciteit, zijn uitgekiende functies en zijn buitengewone prijs-prestatieverhouding hanteert het geheel nieuwe maatstaven. Bestaande uit drie modules – de trommelfilter module, Moving Bed module en Individual module – zorgt het systeem zelf voor helder water, als de koivijver tot 50 m³ groeit. Het geheim

ligt in zijn flexibiliteit: Afhankelijk van de manier waarop de vijver gebruikt wordt, kan een tweede of zelfs een derde Moving Bed module aangesloten en de Individual module van extra filtermedia voorzien worden. Zo wordt de filtercapaciteit heel eenvoudig vergroot. Zelfs grotere vijvers, zoals natuur- en zwemvijvers tot 260 m³, blijven helder.

Overtuig uzelf en laat u door de ProfiClear Premium productfilm inspireren!

www.oase-livingwater.com/proficlearfilm



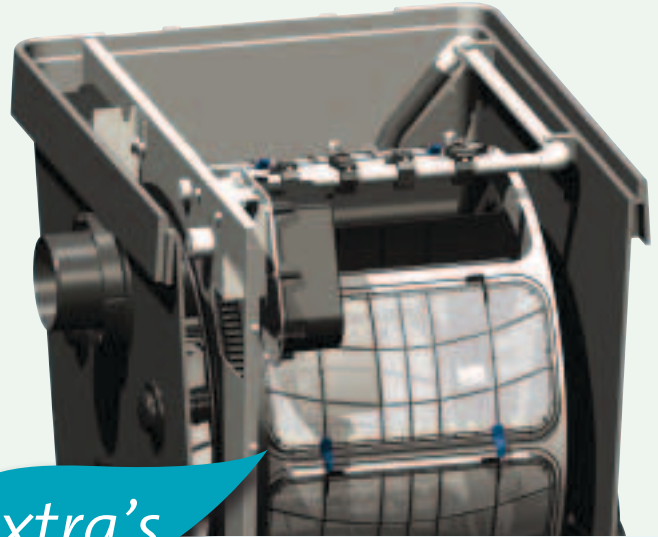

Extra's

ProfiClear Premium

- Maximale filtercapaciteit tot 60 µm
- Volautomatische zelfreiniging
- Grote doorstroming van nu tot 33 m³/uur voor nog snellere circulatievolumes

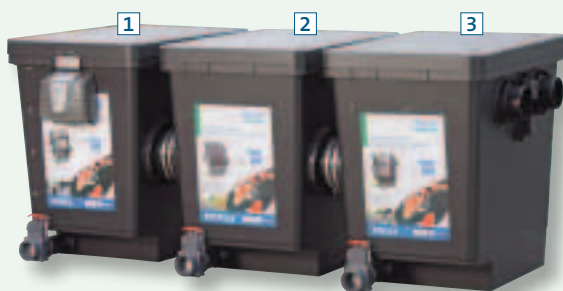

1 De trommelfilter module – intelligentie bepaalt de richting.

De trommelfilter is niet alleen een intelligente schakelcentrale, maar verwijdert bovendien de grove vuildeeltjes, voordat ze de filterbiologie bereiken. Voor glashelder water zorgen de buitengewone filtercapaciteit en een maximaal doorstroomvolume van 33 m³/uur. Een microcontroller systeem controleert en regelt de hoofdfuncties volkomen automatisch. Optimaal comfort is gegarandeerd, want met de kinderlijk eenvoudige bediening kan bovendien de automatische zelfreiniging heel individueel aangepast worden.

2 Moving Bed module – Hel-X baart opzien.

In deze module zorgen professionele Hel-X biomedica voor een uiterst effectieve afbraak van voedingsstoffen en schadelijke stoffen in het water. Door hun buitengewone structuur bieden ze een onvergelijkelijk groot beschermd vestigingsoppervlak voor micro-organismen. De wervelbedmethode en de innovatieve bypass-techniek zorgen ook bij hoge doorstroomvolumes voor een optimale beweging van deze organismen en voor de zelfreiniging van afgestorven biomassa. Een vooraf geïnstalleerde, geïntegreerde beluchterstaaf zorgt voor extra zuurstof in de module.

3 Individual module – flexibel met optimale effectiviteit.

Hier wordt het filtersysteem geheel individueel aan de omstandigheden in de tuin en aan het gewenste gebruik aangepast. Zo biedt de module omvangrijke aansluitmogelijkheden voor verdere systeemproducten, zoals AquaMax Eco Gravity filterpompen of Bitron Gravity UVC voorzuiveringsapparaten. Bovendien zijn in het stromingsbereik RVS korven met een vulvolume van 8 liter geïntegreerd die van extra filtermedia voorzien kunnen worden, zoals bv. actieve kool of zeoliet.

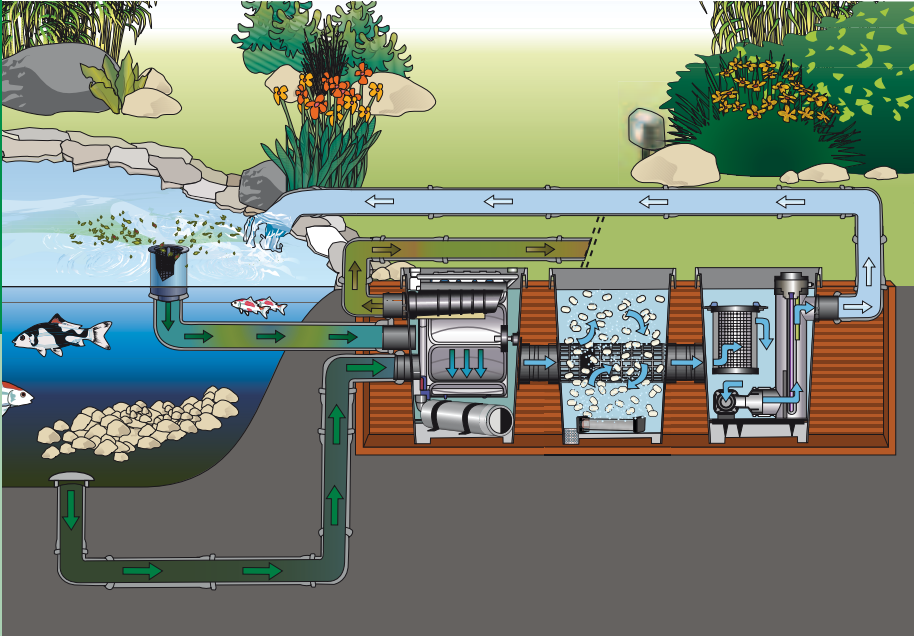
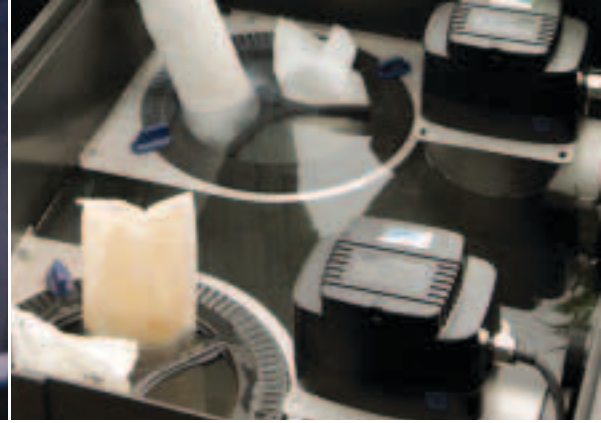

Schematische weergave: Modulefilters ProfiClear zijn uitstekend geschikt voor gebruik bij koi vijvers

PROFICLEAR PREMIUM

- Perfect voor koi vijvers, zwemvijvers en andere grote vijvers
- Nieuw modulefiltersysteem voor professionele waterkwaliteit
- Door en met koi-experts ontwikkeld
- Zeer goede afbraak van ammonium / ammoniak, nitriet en nitraat

PROFICLEAR PREMIUM *P. 236

Veeleisend filtersysteem voor koi vijvers

Extra's

Top-3 Producteigenschappen

- Nieuw, veeleisend filtersysteem voor koi vijvers en andere grote vijvers
- Intelligente regeling zorgt voor volledige zelfreiniging
- Eerste klas prijs-prestatieverhouding

Aanbeveling

Passende filter- en beeklooppompen:
 AquaMax Eco Premium (pagina 68)
 AquaMax Eco Twin (pagina 74)

Passende UVC voorzuiveringsapparaten:
 Bitron C 72 W / 110 W (pagina 136)
 Bitron Eco (pagina 138)
 Bitron Gravity (pagina 140)

- Intelligent, hoogwaardig modulefiltersysteem voor koi vijvers en andere grote vijvers tot 260 m³
- Uitstekende filtercapaciteit met intelligente controlefuncties
- Intelligente zelfreinigingsfunctie voor unieke onderhoudsvrijheid (trommelfilter module)
- Zeer effectieve afbraak van schadelijke stoffen en voedingsstoffen dankzij professionele filtermedia en de wervelbedmethode (Moving Bed module)
- Flexibele aanpassing van het filtersysteem aan individuele eisen (Individual module)
- Uitgekiende professionele technologie, waar meer dan 3 jaar ontwikkeling aan voorafging
- Innovatief en betrouwbaar product »Made in Germany« (met uitzondering van een drukpomp)

TROMMELFILTER MODULE



Intelligentie bepaalt de richting. De intelligente schakelcentrale verwijdert grove vuildeeltjes tot 60 µm – dus dunner dan een haar.

- Hoogste filtercapaciteit tot 60 µm en doorstroomvolumes tot 25 m³/uur voor een glashelder zicht
- Volautomatische zelfreiniging biedt een maximaal comfort
- Spoeling vindt plaats door gereinigd vijverwater, geen wateraansluiting noodzakelijk.
- Een microcontroller-systeem controleert en regelt de hoofdfuncties en de bediening is kinderlijk eenvoudig (Plug & Play)
- Regeling met weergave van fouten tijdens de werking en instelmogelijkheden voor spoeling, spoelduur en extra spoelingen
- Vuilharken aan de zeven zorgen ervoor dat draadalg en andere grotere deeltjes betrouwbaar uit de trommel verwijderd worden
- Vuilgoot van soepel EPDM materiaal voorkomt dat grotere deeltjes klem komen te zitten
- VDE test bevestigt dat de functies betrouw-

baar en veilig zijn

- Flexibele gebruiksmogelijkheden in een gepompt en in een gravitatie-systeem
- Veiligheidsniveauschakelaar in een gepompt systeem voorkomt opstoppingen door vuildeeltjes
- Stabiele behuizing dankzij massieve rvs elementen en vormstabiel duroplast
- Afzonderlijk (zonder gereedschap) te verwijderen zeefelementen en een vrijlooppompefunctie voor een gemakkelijke toegang tot de trommel
- Onvergelijkbaar geluidsarm door omvangrijke geluiddemping
- Sterke kwalitatief hoogwaardige drukpomp, geïntegreerd om de trommel te spoelen
- Volledig flexibel aan te sluiten door 4 x DN 110 ingangen (1 x optioneel)
- Zeefelementen in 150 µm optioneel als toebehoren verkrijgbaar

MOVING BED MODULE



POWERED BY
Hel-X

Hel-X baart opzien. Originele Hel-X biomedie breken de voedingsstoffen en schadelijke stoffen volgens de wervelbedmethode uiterst effectief af.

- Zeer groot beschermd vestigingsoppervlak voor micro-organismen (704 m²/ m³)
- Innovatieve bypass-techniek voor een optimale beweging van de Hel-X biolichamen, ook bij hoge doorstroomvolumes
- Verwijdering van giftige stoffen, zoals ammonium / ammoniak, nitriet en nitraat
- Hel-X Biomedium: 50 l breken ca. 300 g visvoer per dag af. Zijn capaciteit hangt af van de temperatuur, de kwaliteit van het voer en de vestigingsgraad van micro-organismen
- Beluchterstaaf voor optimale zuurstofverrijking en voor opwerveling van het water reeds vooraf geïnstalleerd
- Voordelen van de wervelbedmethode: Permanent optimale zuurstofvoorziening; zelfreinigingseffect van afgestorven biomassa; knowhow uit de industriële waterzuivering
- Geïntegreerde bodemafvoer met een kwalitatief hoogwaardige trekschuif



Geïntegreerde beluchter aansluitbaar op AquaOxy beluchterpompen.



Biologisch oppervlak voor de vestiging van micro-organismen (links nog ongebruikte biomedia, rechts met gevestigde micro-organismen).

INDIVIDUAL MODULE



Flexibel met optimale effectiviteit. Het filtersysteem wordt flexibel aan de individuele omstandigheden aangepast.

- Plaatsbesparende pomp- en UVC kamer voor een eenvoudige integratie van: AquaMax Gravity filterpompen en Bitron Gravity UVC voorzuiveringsapparaten
- Zeer flexibel aan te sluiten door DN 110 en 2"-doorvoeren
- Om de filtercapaciteit te verhogen is een bestukking van twee individuele korven met extra filtermedium in het stromingsgebied tot max. 8 liter vulvolume mogelijk
- Geïntegreerde bodemafvoer met een kwalitatief hoogwaardige trekschuif



De 2 individuele korven zijn eenvoudig te vullen met een vulvolume tot 8 liter.



TECHNISCHE GEGEVENS



ProfiClear Premium

1

ProfiClear Premium
Trommelfilter gepompt

1

ProfiClear Premium
Trommelfilter gravitatie

Beschrijving	<ul style="list-style-type: none"> • Filtercapaciteit 60 µm en 33 m³/uur doorstroming (gepompt 25 m³/u) • Volautomatische zelfreiniging • Waterdicht microcontroller-systeem controleert en regelt de hoofdfuncties • VDE test bevestigt de betrouwbare en veilige functies • Uitsluitend gravitatie: Volledig flexibel aan te sluiten door 4 x DN 110 ingangen (1 x optioneel) • Veiligheidsniveauschakelaar in een gepompt systeem voorkomt opstoppingen door vuildeeltjes • Massieve RVS elementen • Afzonderlijk (zonder gereedschap) te verwijderen zeefelementen en vrijlooppuntie • Buitengewoon stil • Kwalitatief hoogwaardige drukpomp geïntegreerd om de trommel te spoelen 		
Afmetingen (L x B x H)	mm	830 x 600 x 820	
Nominale spanning		230 V / 50 Hz	
Vermogensopname	W	5	
Vermogensopname reiniging	W	1050	
Kabellengte	m	2,00 + 1,00	2,00 + 5,00
Nettogewicht	kg	70,00	
Garantie (+aanvraaggarantie)*P.237	Jaar	2 + 1	
Regeleenheid		Microcontroller	
Temperatuurindicatie		digitaal	
Afscheiding van grove vuildeeltjes	µm	60	
Aantal sproeikoppen / spoelhoeveelheid		4 x 2,5 l / min	
Spoelpomp		Ebara 6 bar	
Automatische spoeling		Sensor, tijdsinterval, handmatig	
Aantal zeefelementen	ST	8	
Filteroppervlak	cm ²	3454	
Materiaal		GVK Duroplast / RVS	
Aantal ingangen	ST	2	4
Aansluitingen ingang	mm	50	-
Aansluitingen ingang		2"	DN 110
Aantal uitgangen	ST	2	
Aansluitingen uitgang		DN 150	
Aansluitingen vuiluitgang		DN 75, DN 110	
Aansluiting spoelgoot		DN 110	
Aansluiting aan		Bitron Eco, Bitron C	Bitron Gravity
Liter per uur min.	l/u	10000	
Liter per uur max.	l/u	25000	33000
Inbouwhoogte boven waterspiegel	cm	40	13
Wijze van gebruik		Pompsysteem	Gravitatie
Varia		Vuiluitlaat incl. trekschuif	
VE handelaars	ST		
AVP / ST	€	3299,00	3499,00
Artikelnr.		50773	56774



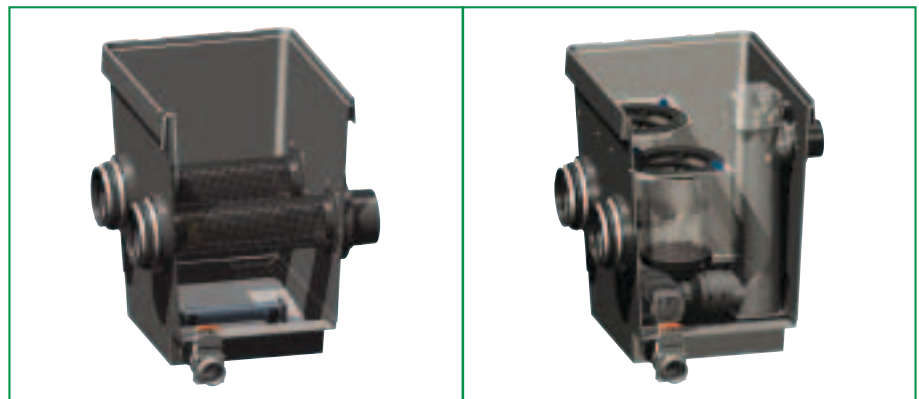

ProfiClear Premium

2

 ProfiClear Premium
 Moving Bed module

3

 ProfiClear Premium
 Individuele module

Beschrijving

- Zeer groot beschermd vestigingsoppervlak (704 m²/m³)
- Innovatieve bypass-techniek voor optimale beweging van de Hel-X biolichamen
- Verwijdering van giftige stoffen, zoals ammonium / ammoniak, nitriet en nitraat
- 50 l Hel-X breken ca. 300 g visvoer per dag af (uit te breiden tot 100 l / module)
- Beluchterstaaf voor optimale zuurstofverrijking en voor opwerveling van het water reeds vooraf geïnstalleerd
- Permanent optimale zuurstofvoorziening en zelfreinigend effect van afgestorven biomassa
- Geïntegreerde bodemafvoer met een kwalitatief hoogwaardige trekschuif

- Plaatsbesparende pomp- en UVC kamer
- Zeer flexibel aan te sluiten door DN 110 en 2"-doorvoeren
- Om de filtercapaciteit te verhogen; de individuele korven in het stromingsbereik met een vulvolume tot 8 liter zijn eenvoudig met extra filtermedia te vullen

Afmetingen (L x B x H)	mm	830 x 600 x 820	
Nettogewicht	kg	44,00	37,00
Garantie (+ aanvraaggarantie) ^{*p.237}	Jaar	2 + 1	
Biologisch filteroppervlak	m ²	43,0	–
Biolog. filteroppervlak beschermd	m ²	35,5	–
Individueel filtergranulaat		–	2 x 8 liter
Aantal zeeelementen	ST	–	2
Materiaal		GVK Duroplast	GVK Duroplast / RVS
Aantal ingangen	ST	2	
Aansluitingen ingang	mm	180	
Aantal uitgangen	ST	2	
Aansluitingen uitgang		–	50
Aansluitingen uitgang		DN 150	2", DN 110
Aansluitingen vuiluitgang		DN 75	
Liter per uur min.	l/u	10000	
Liter per uur max.	l/u	33000	
Aansluiting aan		AquaOxy 2000–4800	AquaMax Eco Gravity, Bitron Gravity
Inbouwhoogte boven waterspiegel	cm	13	
Wijze van gebruik		Pompsysteem, gravitatie	
Varia		Beluchting vooraf geïnstalleerd, vuiluitlaat incl. trekschuif	Vuiluitlaat incl. trekschuif
VE handelaars	ST	2	
AVP / ST	€	769,99	759,99
Artikelnr.		50772	50771

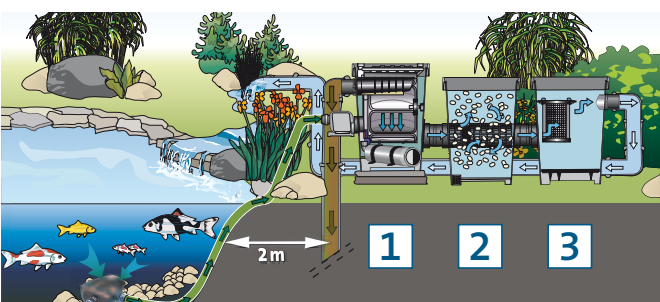



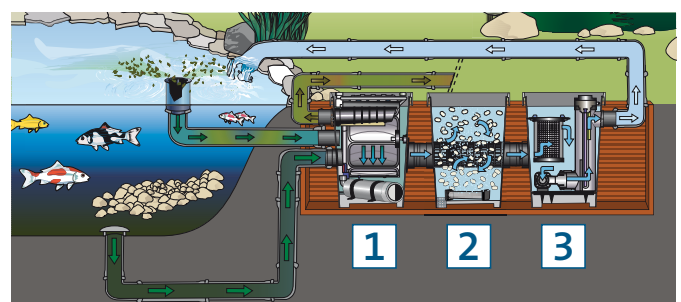

Modulefilter ProfiClear Premium gepompt



Modulefilter ProfiClear Premium gravitatie

KEUZETABEL PROFICLEAR CLASSIC

	Natuur- en zwemvijvers (zonder visbestand)		40 m ³	60 m ³	80 m ³	100 m ³	120 m ³	160 m ³	200 m ³
									
Afscheider van grove vuildeeltjes	ST		1	1	1	1	2*	2*	2*
Filterschuimmodule	ST		1	1	2	3	3	4	6
Fosfaatbindermodule	ST		-	1	1	1	1	2	2
Pompkamer	ST		1	1	1	1	1	1	1
Bitron 72 W	ST		1	1	-	-	2	-	-
Bitron 110 W	ST		-	-	1	-	-	2	-
Bitron Eco 120 W	ST		-	-	-	1	-	-	2
Optioneel: Bitron Gravity	ST		1	1	2	2	2	2	2
Pompcapaciteit / u = Vijvergrootte / 8									
* Tweerijige configuratie (de filterinstallatie moet uit twee van elkaar gescheiden filterrijen bestaan) zie afbeelding hieronder. Deze tabel houdt reeds rekening met de gebruikelijke stromingsverliezen binnen het filtersysteem.									

	Met visbestand (tot 1 kg / 1000 l)		20 m ³	30 m ³	40 m ³	50 m ³	60 m ³	80 m ³	100 m ³
									
Afscheider van grove vuildeeltjes	ST		1	1	1	1	2*	2*	2*
Filterschuimmodule	ST		1	1	2	3	3	4	6
Fosfaatbindermodule	ST		-	1	1	1	1	2	2
pompkamer	ST		1	1	1	1	1	1	1
Bitron 72 W	ST		1	1	-	-	2	-	-
Bitron 110 W	ST		-	-	1	-	-	2	-
Bitron Eco 120 W	ST		-	-	-	1	-	-	2
Optioneel: Bitron Gravity	ST		1	1	2	2	2	3	4
Pompcapaciteit / u = Vijvergrootte / 4									
* Tweerijige configuratie (de filterinstallatie moet uit twee van elkaar gescheiden filterrijen bestaan) zie afbeelding hieronder. Deze tabel houdt reeds rekening met de gebruikelijke stromingsverliezen binnen het filtersysteem.									

BIOLOGISCHE CAPACITEIT VAN HET HEL-X BIOMEDIUM IN DE MOVING BED MODULE:

50 l Hel-X breken ca. 300 g voer per dag af. Zonodig kan de reeds meegeleverde vulhoeveelheid van 50 l naar 75 l (450 g voer) per Moving Bed module uitgebreid worden. **Per serie kunnen max. 3 Moving Bed modules achter elkaar ingezet worden.** De biologische capaciteit is o.a. afhankelijk van de temperatuur, de voerkwaliteit en de mate waarin zich micro-organismen op de Hel-X hebben gevestigd.

VUISTREGELS

Zo berekent u het juiste UVC vermogen voor uw vijver

- Vijvers zonder visbestand: 1 W UVC vermogen per m³ vijverinhoud
- Vijvers met visbestand: 2 W UVC vermogen per m³ vijverinhoud
- Vijvers met koibestand: 4 W UVC vermogen per m³ vijverinhoud

Aanwijzing: Om de bacteriële druk in een koivijver gering te houden, moet de Bitron Gravity met een max. doorstroming van 12,5 m³/u werken. Hierbij dient voor een watercirculatie van 55 % van het vijver-volume te worden gezorgd. Met deze adviezen werd in bovenstaande tabel reeds rekening gehouden.

Tweerijige configuratie aan de hand van het voorbeeld ProfiClear Classic

De filterinstallatie moet uit twee van elkaar gescheiden filterrijen bestaan.

Opstelling gravitatie



Opstelling gepompt

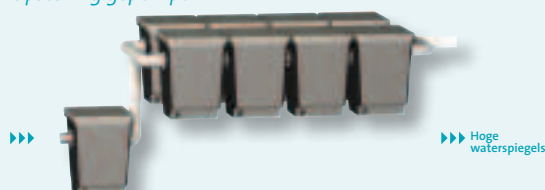

KEUZETABEL PROFICLEAR PREMIUM



Natuur- en zwemvijvers		40 m ³	60 m ³	80 m ³	100 m ³	120 m ³	160 m ³	200 m ³
Trommelfilter module	ST	1	1	1	1	1	1	1
Moving Bed filtermodule	ST	1	1	1	1	2	2	2
Individual module	ST	1	1	1	1	1	1	1
Bitron 72 W	ST	1	1	–	–	–	–	–
Bitron 110 W	ST	–	–	1	1	–	–	–
Bitron Eco 120 W	ST	–	–	–	–	1	–	–
Bitron Eco 180 W	ST	–	–	–	–	–	1	–
Bitron Eco 240 W	ST	–	–	–	–	–	–	1
Bitron Gravity (gravitatie)	ST	1	1	1	1	2	2	2
Pompcapaciteit / u = Vijvergrootte / 8								
Deze tabel houdt reeds rekening met de gebruikelijke stromingsverliezen binnen het filtersysteem.								



Met vispopulatie		20 m ³	30 m ³	40 m ³	50 m ³	60 m ³	80 m ³	100 m ³
Trommelfilter module	ST	1	1	1	1	1	1	1
Moving Bed filtermodule	ST	1	1	1	1	2	2	2
Individual module	ST	1	1	1	1	1	1	1
Bitron 72 W	ST	1	1	–	–	–	–	–
Bitron 110 W	ST	–	–	1	–	–	–	–
Bitron Eco 120 W	ST	–	–	–	1	1	–	–
Bitron Eco 180 W	ST	–	–	–	–	–	1	–
Bitron Eco 240 W	ST	–	–	–	–	–	–	1
Bitron Gravity (gravitatie)	ST	1	1	1	1	2	2	2
Pompcapaciteit / u = Vijvergrootte / 4								
Deze tabel houdt reeds rekening met de gebruikelijke stromingsverliezen binnen het filtersysteem.								



Koivijvers		15 m ³	20 m ³	25 m ³	40 m ³ (gepompt)	50 m ³ (gravitatie)	60 m ³	70 m ³	90 m ³
Trommelfilter module	ST	1	1	1	1	1	2*	2*	2*
Moving Bed filtermodule	ST	1	1	1	2	3	3	3	4
Individual module	ST	1	1	1	1	1	2	2	2
Bitron 110 W	ST	1	1	–	–	–	–	–	–
Bitron Eco 120 W	ST	–	–	1	–	–	2	1	–
Bitron Eco 180 W	ST	–	–	–	1	–	–	1	1
Bitron Eco 240 W	ST	–	–	–	–	–	–	–	1
Bitron Gravity (gravitatie)	ST	1	1	2	–	2	3	4	4
Pompcapaciteit / u = Vijvergrootte / 1,5									
* Tweerijige configuratie (de filterinstallatie moet uit twee van elkaar gescheiden filterrijen bestaan) zie afbeelding links. Deze tabel houdt reeds rekening met de gebruikelijke stromingsverliezen binnen het filtersysteem en met de adviezen van de experts inzake het verwijderen van ziektekiemen uit koivijvers.									



Extra's

Combinatiemogelijkheid met de BioTec Premium 80000
 U heeft al een gepompt ProfiClear Classic systeem of u wilt een geplande ProfiClear filterinstallatie uitbreiden met een automatische zelfreinigingsfunctie? Met de nieuwe BioTec Premium is nu de ideale uitbreidingsmodule voor gepompte ProfiClear Classic systemen verkrijgbaar. Met een kleine verhoging van 20 cm kunnen de modules heel eenvoudig worden verbonden. Ervaar de voordelen van de volautomatische scheiding van vaste en vloeibare stoffen. Meer informatie op pagina 116.

Extra's

Toebehoren

Vervangmousse ProfiClear Classic

Filterschuimmodule

Blauw, breed Artikelnr. 26983 (pagina 220)
 Blauw, smal Artikelnr. 26984 (pagina 220)
 Rood Artikelnr. 27295 (pagina 220)

Fosfaatbindermodule

Zwart, smal Artikelnr. 27296 (pagina 220)
 Zwart, breed Artikelnr. 27297 (pagina 220)

ProfiClear Premium zeef set 150 µ

- Toebehoren voor de trommelfilter module
- Zorgt met 150 µm voor een grovere verwijdering van vuil en reduceert zodoende het waterverbruik
- Ideaal voor gebruik aan natuur- of zwembijvers
- Inhoud: 8 zeefelementen

Artikelnr. 50947 / AVP / ST 199,99 €



ProfiClear Screendrive

Zorgt voor een regelmatige en volautomatische reiniging van de afscheider voor grove vuildeeltjes in de ProfiClear Classic module.

Artikelnr. 57094 (pagina 221)



Afvoerset ProfiClear Premium gepompt

Met de optionele afvoeradapter kunt u de ProfiClear Premium in een gepompte opstelling ook zonder individuele kamer gebruiken.

Artikelnr. 50949 / AVP / ST 149,00



Hel-X Bio Medium 25 l

Uitbreidingsset voor de Moving Bed module. Verhoogt de biologische capaciteit. 2 x 25 l voldoende voor ca. 300 g voer / dag.

Artikelnr. 51060 / AVP / ST 39,99 €
 Basisprijs (per 1 l): 1,60 €



Extra's

Top-3 Producteigenschappen

- Storingsvrije niveaudetectie dankzij conductieve 12 V sensor
- Volledige flexibiliteit in de opbouw dankzij de 20 m sensorkabel
- Magneetventiel sluit bij stroomuitval automatisch

Aanbeveling

Met een automatische watertoevoer zorgt u duurzaam voor een stabiel water-niveau. Dit is vooral aan te bevelen voor een stabiele werking van een volgens het gravitatieprincipe werkende trommelfilter-installatie zoals de ProfiClear Premium of om gevoelige techniek tegen drooglopen te beschermen.

PROFICLEAR GUARD

Volautomatische watertoevoer

- Complete set bestaande uit regeling, ½" magneetventiel en conductieve niveaudetectie
- Sensor kan tot 10 mm schakelverschil ingekort worden
- Instelbare gevoeligheid van de sensor
- LED statusindicatie voor het magneetventiel
- Geïntegreerde schakelhysterese om ongewenste navulling door golven te vermijden
- Eenvoudige wandmontage van de sturingseenheid
- Inclusief sensorbevestiging voor houten vlonders
- Servogestuurd 230 V messing magneetventiel (spatwaterdichte installatie vereist)

TECHNISCHE GEGEVENS



		ProfiClear Guard
Afmetingen (L x B x H)	mm	120 x 55 x 111
Nominale spanning		230 V / 50 / 60 Hz
Nominale spanning sensor	V	12
Vermogensopname	W	3
Nettogewicht	kg	2,80
Lengte stroomkabel	m	2,00
Kabellengte sensor	m	20,00
Kabellengte ventiel	m	3,00
Max. bedrijfsdruk	bar	18,00
Schakelverschil	mm	25
Garantie ^{*P.237}	Jaar	2
VE handelaars	ST	1
AVP/ST	€	399,99
Artikelnr.		50951



UVC voorzuiveringsapparaten voor een helder zicht in de vijver

Elke tuinbezitter is verheugd over het heldere en gezonde water in zijn vijver. Maar wat als het water groen wordt door zweefalgen of andere troebele stoffen en het plezier aan de tuinvijver verdwijnt? Hiervoor bestaat een goede oplossing: Plaats het UVC voorzuiveringsapparaat gewoon in de waterkringloop van de vijver – best in combinatie met uw filter. De bijzondere UV-lichtstralen zorgen er namelijk voor dat zweefalgen, bacteriën en kiemen in het water gedood worden. Als het water vervolgens door een filter geleid wordt, blijven deze resten in de filtermousses

achter en het vijverwater wordt helder. Hier levert de Bitron Eco een uitstekende prestatie: in zijn innovatieve, organisch gevormde behuizing kan het water bijzonder lang verblijven en krijgt zo een uiterst intensieve UV-bestraling. Deze combinatie maakt het grote vermogen van de Bitron Eco buitengewoon effectief. Bovendien beschikt de Bitron Eco over een op de behoeftes afgestemde, automatische regeling. Het UVC wordt uitsluitend geactiveerd, als het werkelijk nodig is; zo kunnen tot 50% van de energiekosten bespaard worden (zie pagina 139).



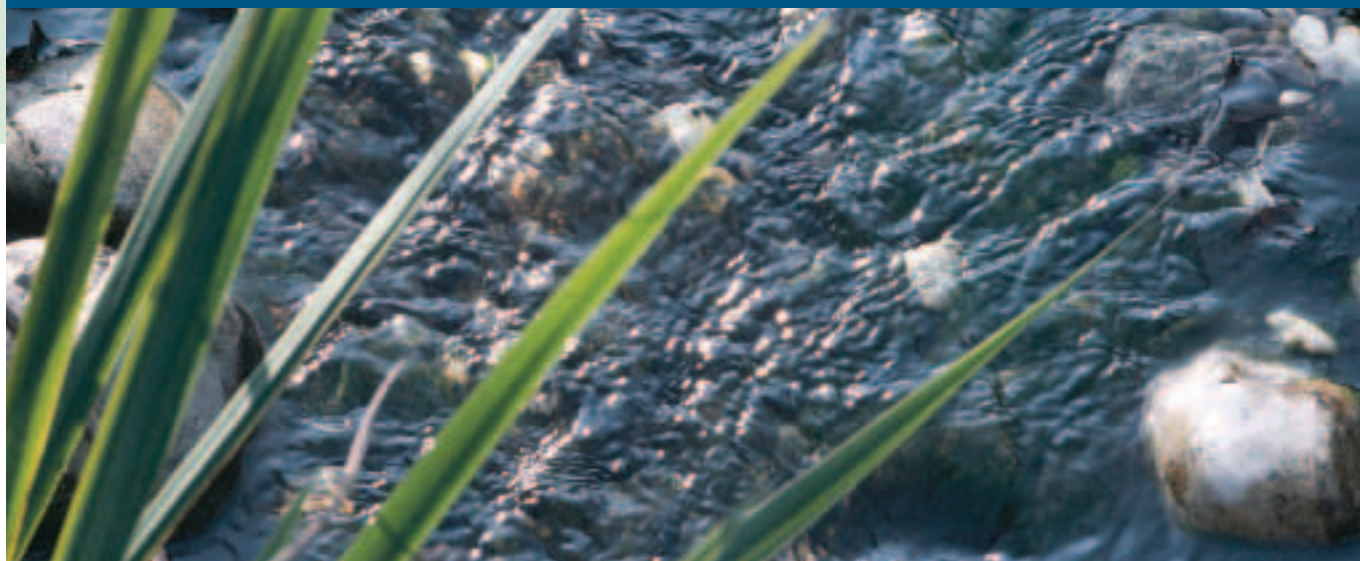

UVC-VOORZUIVERINGSAPPARATEN

VITRONIC De OASE Vitronic is de ideale instap in de wereld van de UVC-voorzuiweringsapparaten tot 55 W. De door de behuizing gepompte algen worden veilig bestreden. Door de optische functiecontrole heeft men de functie van de UVC lamp steeds in het oog. Een perfecte aansluiting op de doorstroomfilters BioSmart en BioTec (apparaten 18–36 W).

BITRON C Bij dit UVC voorzuiweringsapparaat zorgt de geïntegreerde automatische reinigungsrotor voor een permanente reiniging van de kwartsbuizen en zodoende ook voor een optimale UVC bestraling. Door de bypass-techniek is een grote doorstromingshoeveelheid mogelijk, terwijl de bestralingstijd toch lang genoeg blijft. Daardoor is de Bitron C de ideale uitbreiding bij de OASE doorstroomfilters met 24–110 W.

BITRON GRAVITY Omdat het apparaat vooral geschikt is voor veeleisende gravitatietoepassingen, overtuigt het niet alleen door zijn uitstekend 55 W-vermogen, maar ook door zijn 100% veiligheid die VDE getest is. Het UVC apparaat heeft vrijwel geen stromingsverliezen, is uitgerust met een RVS behuizing en vormt daardoor een echt alternatief voor dompellampen.

BITRON ECO De revolutie onder de UVC voorzuiweringsapparaten met optimale effectiviteit dankzij een nog langere retentietijd van het water. Bovendien wordt de bestralingsduur volautomatisch geregeld en daardoor worden tot 50% energiekosten bespaard! De slimme automatische reiniging zorgt voor een permanente, intensieve UV-bestraling van 120–240 W.

Tip!

Het optimale vermogen van een UVC voorzuiweringsapparaat hangt af van het type vijver en van het watervolume in de vijver. Met de OASE draaischijf kunt u heel eenvoudig vaststellen welke combinatie van filterpomp, UVC voorzuiweringsapparaat en vijverfilter geschikt is voor uw vijver. Vanzelfsprekend is uw OASE handelaar u ook hierbij behulpzaam.

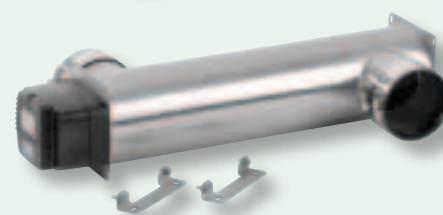



VITRONIC



* P. 236

Universele UVC voorzuiveringsapparaten

Vitronic 11 W



Vitronic 18 W / 24 W / 36 W



Vitronic 55 W



START

- Geschikt voor vijvers tot 60 m³
- Vernietiging van zweefalgen (groen water)
- Decimering van schadelijke bacteriën en ziektekiemen
- Nu nieuw: directe montage op de BioSmart (alleen Vitronic 18 – 36 W)
- Optische functiecontrole van het UVC verlichtingsmiddel
- Snelsluiting voor het eenvoudig vervangen van lampen en voor het reinigen van het kwartsglas
- Hoogwaardige verwerking met een behuizing van slagbestendige kunststof
- Eenvoudige montage door omvangrijk aansluittoebehoren
- Incl. hoogwaardige UVC lamp
- 100 % veilig, VDE-getest, geen beschadiging van de ogen

PRODUCTDETAILS

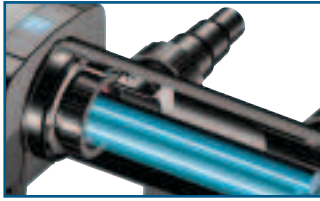

UVC lampen in een glazen kolf
 Het gebruik van hoogwaardige UVC lampen garandeert een lange levensduur.



Directe montage op de BioSmart (alleen Vitronic 18–36 W)

De Vitronic apparaten 18–36 W kunnen ook direct op de filterbehuizing van de BioSmart en BioTec modellen gemonteerd worden.



Optische functiecontrole

Transparante aansluitingen en een functie-indicatie aan de lampenkop geven de functie van de lamp betrouwbaar weer.



Sluittechniek

Snelsluiting voor het eenvoudig vervangen van lampen en voor het reinigen van het kwartsglas.

Extra's

Top-3 Producteigenschappen

- Helder vijverwater door UVC bestraling
- Uiterst effectief tegen zweefalgen, bacteriën en kiemen
- Combineerbaar met vrijwel alle gebruikelijke, op de markt verkrijgbare filters.

Aanbeveling

Om het volle prestatieniveau van de UVC lichtgolven te garanderen, moeten de UVC lampen regelmatig vervangen worden, idealiter in de lente, vóór de start van het seizoen!

Toebehoren

Vervanglamp UVC

- UVC 11 W
 Artikelnr. 56112 (pagina 221)
- UVC 18 W
 Artikelnr. 56236 (pagina 221)
- UVC 24 W
 Artikelnr. 56237 (pagina 221)
- UVC 36 W
 Artikelnr. 55432 (pagina 221)
- UVC 55 W
 Artikelnr. 56636 (pagina 221)

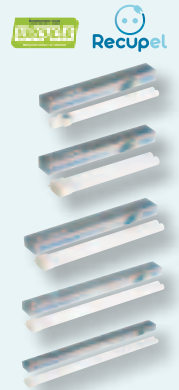

TECHNISCHE GEGEVENS

		Vitronic 11 W	Vitronic 18 W	Vitronic 24 W	Vitronic 36 W	Vitronic 55 W
Afmetingen (L x B x H)	mm	330 x 120 x 100	529 x 186 x 130			660 x 155 x 130
Nominale spanning		230 V / 50 Hz		220–240 V / 50/60 Hz		
Vermogensopname	W	14	18	24	36	55
Lengte stroomkabel	m	3,00			5,00	
Nettogewicht	kg	1,36	2,12	2,25	2,28	2,46
Garantie* ^{P.237}	Jaar	2				
UVC vermogen	W	11	18	24	36	55
Temperatuurindicatie		Nee				
UVC bedrijfsrenteller		Nee				
Aantal ingangen	ST	1			2	
Aansluitingen ingang	mm	19 / 25 / 32 / 38		25 / 32 / 38		
Aansluitingen ingang		¾", 1", 1¼", 1½"		1", 1¼", 1½"		
Aantal uitgangen	ST	1			2	
Aansluitingen uitgang	mm	19 / 25 / 32 / 38		25 / 32 / 38		
Aansluitingen uitgang		¾", 1", 1¼", 1½"		1", 1¼", 1½"		
Liter per uur max.	l/u	1700	3500	4500	6000	8500
Max. bedrijfsdruk	bar	0,50			0,60	
Geschikt voor vijvers tot max.	m³	10,0	20,0	25,0	40,0	60,0
Geschikt voor vijvers met visbestand	m³	5,0	10,0	12,5	20,0	30,0
Geschikt voor vijvers met koi's* ¹	m³	2,5	5,0	6,5	10,0	15,0
Aansluiting aan		BioSmart 18000 / 36000, BioTec ScreenMatic 12–18				
Varia		Optische functiecontrole				
VE handelaars	ST	2			1	
AVP / ST	€	79,99	129,99	149,99	169,99	199,99
Artikelnr.		57370	56837	56869	56885	57373



*¹ Aanwijzing: Houd er a.u.b. rekening mee dat er bij de aanleg van een koi-vijver een minimale vijvergrootte van 5 m³ ingepland moet worden!

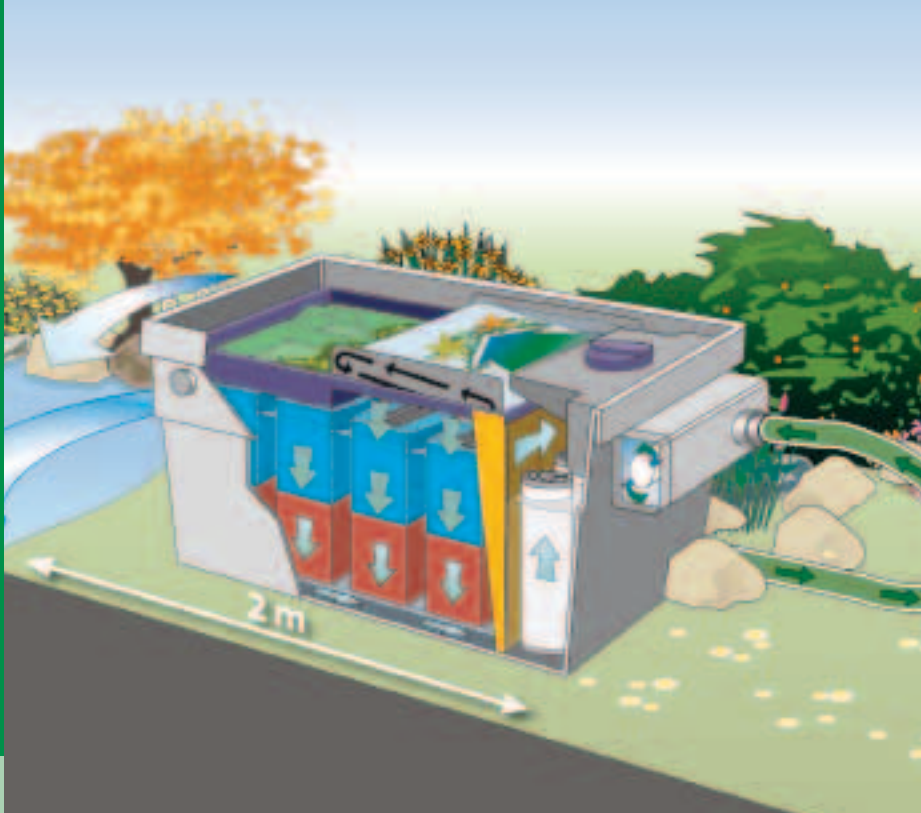

Schematische weergave: UVC voorzuiveringsapparaten in combinatie met de OASE doorstroomfilter BioTec ScreenMatic

BITRON C *P. 236

UVC voorzuiveringsapparaten met gepatenteerde zelfreiniging en bypass techniek

Bitron C 24 W



Bitron C 36 W / 55 W



Bitron C 72 W / 110 W



PRO

- Geschikt voor vijvers tot 110 m³
- Vernietiging van zweefalgen (groen water)
- Decimering van schadelijke bacteriën
- Continue efficiënte UV-straling door de gepatenteerde, automatische reiniging van de lamp.
- De uitgekende bypass-techniek maakt een geoptimaliseerde bestraling van het vuile water mogelijk
- Individuele regeling van het waterdoorstroomvolume voor een optimale afstemming op de aangesloten filterpomp
- Geïntegreerde magneten om de filtertechniek tegen kalkafzettingen te beschermen
- Optische functiecontrole van het UVC verlichtingsmiddel
- 100 % veilig, VDE-getest, geen beschadiging van de ogen
- Snelsluiting voor een eenvoudige vervanging van de lampen
- Hoogwaardige verwerking met slagbestendige kunststof
- Incl. hoogwaardige UVC lamp
- Inclusief OASE helderwater garantie*^{P.236} in combinatie met de OASE doorstroomfilters BioSmart, BioTec en ProfiClear

PRODUCTDETAILS



Automatische reinigingsrotor
Door de waterstroom wordt de reinigingsrotor continu rondom de kwartsglasbuis geleid en daardoor worden vuilafzettingen voorkomen.

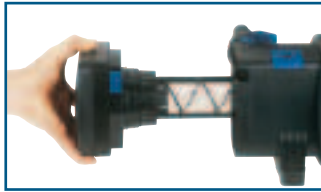

Sluittechniek
Snelsluiting om de lampbehuizing makkelijk te kunnen openen. Een veiligheidsschakelaar deactiveert de UVC lamp hierbij automatisch om de ogen tegen letsels te beschermen.



Smoordraaigreep
Voor de individuele regeling van het waterdoorstroomvolume.



Controlevenster
Door het kijkglas van het controlevenster kan de functie van de UVC lamp steeds gecontroleerd worden.

Extra's

Top-3 Producteigenschappen

- Slimme bypass technologie combineert grote doorstroomvolumes met een optimale bestralingsduur
- Permanente zelfreiniging dankzij gepatenteerde reinigingsrotor
- Uiterst effectief tegen zweefalgen, bacteriën en kiemen

Aanbeveling

Niet vergeten de UVC lampen regelmatig te vervangen, idealiter in het voorjaar!

Toebehoren

Vervanglamp

UVC 24 W	Artikelnr. 56237	(pagina 221)
UVC 36 W	Artikelnr. 55432	(pagina 221)
UVC 55 W	Artikelnr. 56636	(pagina 221)
UVC 72 W	2 x Artikelnr. 55432	(pagina 221)
UVC 110 W	2 x Artikelnr. 56636	(pagina 221)



Verbindingsboog 2" / 90° Bitron voor Bitron C 36 W–110 W en Bitron Eco Artikelnr. 50540 (pagina 222)



TECHNISCHE GEGEVENS

Passende filtersystemen op pagina 100, 108, 110, 120, 124



		Bitron C 24 W	Bitron C 36 W	Bitron C 55 W	Bitron C 72 W	Bitron C 110 W
Afmetingen (L x B x H)	mm	440 x 180 x 198	600 x 180 x 198		730 x 215 x 200	
Nominale spanning		220–240 V / 50/60 Hz				
Vermogensopname	W	24	36	55	72	110
Lengte stroomkabel	m	5,00				
Nettogewicht	kg	3,90	3,97	4,03	6,44	6,50
Garantie*P.237	Jaar	2				
UVC vermogen	W	24	36	55	72	110
Temperatuurindicatie		Nee				
Bypass-regeling		Handmatig				
UVC bedrijfsurenteller		Nee				
Aantal ingangen	ST	1				
Aansluitingen ingang	mm	25 / 32 / 38	19 / 25 / 32 / 38 / 50			
Aansluitingen ingang		1", 1¼", 1½"	¾", 1", 1¼", 1½", 2"			
Aantal uitgangen	ST	2				
Aansluitingen uitgang	mm	25 / 32 / 38				
Aansluitingen uitgang		1", 1¼", 1½"				
Liter per uur min.	l/u	4000	8000	12000		
Liter per uur max.	l/u	15000	30000	40000		
Max. bedrijfsdruk	bar	0,50			1,00	
Geschikt voor vijvers tot max.	m³	25,0	40,0	60,0	75,0	110,0
Geschikt voor vijvers met visbestand	m³	12,5	20,0	30,0	37,5	55,0
Geschikt voor vijvers met kois*1	m³	6,5	10,0	15,0	19,0	27,5
Aansluiting aan		BioSmart 18000/36000	BioSmart 18000/36000, BioTec ScreenMatic 12–18		ProfiClear, BioTec 30, ScreenMatic, Premium	
Varia		Optische functiecontrole				
VE handelaars	ST	2				
AVP/ST	€	349,99	399,99	449,99	499,99	599,99
Artikelnr.		56804	56799	56823	56901	56902



*1 Aanwijzing: Houd er a.u.b. rekening mee dat er bij de aanleg van een koivijver een minimale vijvergrootte van 5 m³ ingepland moet worden!



BITRON Eco *P. 236

Het meest efficiënte UVC voorzuiveringsapparaat van zijn klasse



- Volle UVC power zuivert vijvers tot 240 m³
- Uiterst intensieve behandeling van zweefalgen, vertroebelende stoffen en schadelijke bacteriën in het vijverwater.
- Nu met unieke UVC lamp met een 50% langere levensduur (12000 uur) – ontwikkeld in samenwerking met Philips
- Grote UVC behuizing met een nieuw design en een organische vorm voor een bijzonder lange retentietijd van het water.
- Door de eco-regeling is de hoogste energie-efficiëntie met een besparingspotentieel tot wel 50% mogelijk*²
- Meer bescherming voor het klimaat. De ecomodus bespaart tot 525 kg CO₂/jaar*²
- Continue efficiënte UV-straling door de gepatenteerde, automatische reiniging van de lamp.
- Intelligente bypassregeling past het doorstroomvolume van de pompcapaciteit in het filtersysteem automatisch aan
- Naar wens is ook een constante bestraling mogelijk of kan het apparaat door een druk op de knop uitgeschakeld worden
- Vernuftige UVC functiecontrole, indicatie voor het vervangen van de lamp en voor de watertemperatuur
- Door de beschermingsklasse IP68 is een opstelling direct aan de vijverrand mogelijk
- Eenvoudige aansluiting aan andere 2"- filtersystemen
- 100% veilig, VDE-getest, geen beschadiging van de ogen
- Inclusief OASE helderwater garantie*^{P.236} in combinatie met de OASE doorstroomfilters BioTec en ProfiClear

PRODUCTDETAILS

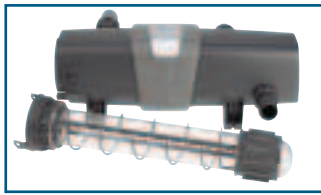

Automatische reinigingsrotor
Door de waterstroom wordt de reinigingsrotor continu rondom de kwartsglasbuis geleid en daardoor worden vuilafzettingen voorkomen.



Sluittechniek
De snelsluiting maakt nu een directe toegang tot de lamp mogelijk, zonder het kwartsglas te demonteren. Het vervangen van de UVC lamp duurt zo maar enkele minuten.



Automatische bypassregeling
Het geïntegreerde bypass-membraan regelt de waterverdeling volautomatisch aan de hand van het stromende water en past zich zo aan de wisselende omstandigheden aan, zoals bv. aan het Seasonal Flow Control systeem.



Automatische regeleenheid
Geeft niet alleen de actuele status van uw verlichtingsmiddel en van de watertemperatuur aan, maar maakt ook een individuele capaciteitsaanpassing mogelijk, geheel naar behoefte.

Extra's

Top-3 Producteigenschappen

- Hoogste effectiviteit dankzij de perfecte combinatie van doorstroomvolume en bestralingsintensiteit
- Minder kosten voor het verlichtingsmiddel door de 50% langere levensduur (12000 uur)
- Tot 50% geringere energiekosten bij dezelfde reinigingsprestatie*²

Aanbeveling

Om voor een optimale vestiging van de filterbiologie te zorgen, raden wij aan om het UVC apparaat na het gebruik van de BioKick filterstarterbacteriën voor minstens 24 uur uit te schakelen.

Toebehoren

Vervanglamp UVC 60 W Eco voor Bitron 120 W – 240 W
Artikelnr. 57077 (pagina 221)

Verbindingsboog 2" / 90° Bitron voor Bitron C 36 W – 110 W en Bitron Eco
Artikelnr. 50540 (pagina 222)



TECHNISCHE GEGEVENS

Passende filtersystemen op pagina 120 en 124



		Bitron Eco 120 W	Bitron Eco 180 W	Bitron Eco 240 W
Afmetingen (L x B x H)	mm	725 x 227 x 248		
Nominale spanning		220–240 V / 50/60 Hz		
Vermogensopname	W	120	180	240
Lengte stroomkabel	m	5,00		
Nettogewicht	kg	7,75	8,25	8,45
Garantie (+ aanvraaggarantie)* ^{P.237}	Jaar	2 + 1		
UVC vermogen	W	120	180	240
Temperatuurindicatie		Digitaal		
UVC bedrijfsrenteller	u	12000		
Bypass-regeling		Automatisch		
Aantal ingangen	ST	1		
Aansluitingen ingang	mm	38 / 50		
Aansluitingen ingang		1½", 2"		
Aantal uitgangen	ST	1		
Aansluitingen uitgang	mm	38 / 50		
Aansluitingen uitgang		1½", 2"		
Liter per uur max.	l/u	50000		
Max. bedrijfsdruk	bar	1,00		
Geschikt voor vijvers tot max.	m ³	120,0	180,0	240,0
Geschikt voor vijvers met visbestand	m ³	60,0	90,0	120,0
Geschikt voor vijvers met kois* ¹	m ³	30,0	45,0	60,0
Aansluiting aan		ProfiClear, BioTec 30, BioTec SreenMatic 36, BioTec Premium		
Varia		LED functiecontrole		
VE handelaars	ST	2		
AVP / ST	€	699,99	899,99	1099,99
Artikelnr.		56769	56405	56410



*¹ Aanwijzing: Houd er a.u.b. rekening mee dat er bij de aanleg van een koivijver een minimale vijvergrootte van 5 m³ ingepland moet worden!

*² Vergeleken met apparaten zonder stroombesparingsfunctie die continu in werking zijn. Bitron Eco 240 die 305 dagen in de EcoModus 50% in werking is en bij een Midden-Europees temperatuurverloop. Bij een andere combinatie is de besparing evt. minder. CO₂-berekening: www.iwr.de



Bitron Gravity ingezet in de Individual module van het ProfiClear Premium systeem

BITRON GRAVITY



*P. 236

Zeer efficiënt – perfect voor gravitatie-filterinstallaties



- Geschikt voor vijvers tot 70 m³
- Uiterst effectieve vernietiging van algen en ziekteverwekkende bacteriën (tot 12,5 m³/uur) – net als een dompel-UVC
- 100% veilig, VDE-getest, geen beschadiging van de ogen
- Bijzonder energie-efficiënt door het elektronisch voorschakelapparaat
- Buitengewoon effectieve verwijdering van ziektekiemen dankzij de lange retentietijd van het water in de Bitron
- Het stromingsgeoptimaliseerd reactor design zorgt voor een directe en vrijwel verliesvrije UV-bestraling
- Hoogwaardige V4A rvs behuizing voor stabiliteit en goede reflectiewaarden
- Bijzonder eenvoudige installatie met rvs verbindingselementen
- Flexibele aansluiting voor of na het ProfiClear filtersysteem – ook voor andere gravitatietoepassingen
- Bij een vergroting van de vijver of het visbestand is een uitbreiding met extra Bitron Gravity UVC voorzuiveringsapparaten steeds mogelijk
- Optische functiecontrole
- Opstelling horizontaal of verticaal mogelijk
- Incl. 2 x DN 110 snelkoppelingen, daardoor bijzonder gemakkelijk te installeren
- Met behulp van de adapterset (18127) ook geschikt voor gepompte werking
- Helderwater garantie*^{P.236} in combinatie met OASE ProfiClear filters

PRODUCTDETAILS

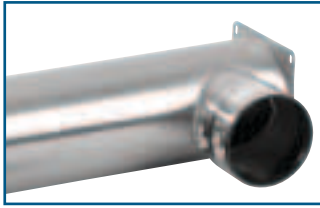

Hoogwaardige V4A RVS behuizing

verleent stabiliteit en goede reflectiewaarden. Inzet ook bij verhoogd zoutgehalte mogelijk (droge opstelling).

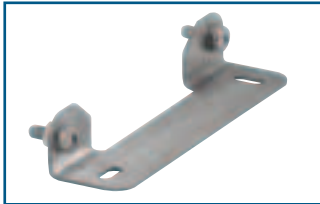

Eenvoudig te installeren

dankzij de stabiele rvs verbindingselementen.



Flexibele Installatie

voor of na het filtersysteem mogelijk. Ook ideaal voor andere gravitatietoepassingen.



TECHNISCHE GEGEVENS

Passende filtersystemen op pagina 120 en 124

		Bitron Gravity 55 W	
Afmetingen (L x B x H)	mm	700 x 260 x 160	
Nominale spanning		220–240 V / 50/60 Hz	
Vermogensopname	W	55	
Lengte stroomkabel	m	5,00	
Nettogewicht	kg	6,98	
Garantie*P.237	Jaar	2	
UVC vermogen	W	55	
UVC bedrijfsurenteller		Nee	
Aantal ingangen	ST	1	
Aansluitingen ingang		DN 110	
Aantal uitgangen	ST	1	
Aansluitingen uitgang		DN 110	
Liter per uur max.	l/u	30000	
Max. bedrijfsdruk	bar	0,60	
Aanbev. doorstroomvolume (gravitatie)	l/u	12500	
Geschikt voor vijvers tot max.	m³	70,0	
Geschikt voor vijvers met visbestand	m³	40,0	
Geschikt voor vijvers met kois*1	m³	25,0	
Materiaal		Kunststof / RVS	
Aansluiting aan		ProfiClear, AquaMax Gravity Eco	
Wijze van gebruik		Gepompt, gravitatie systeem	
Varia		Optische functiecontrole	
VE handelaars	ST	2	
AVP / ST	€	499,99	
Artikelnr.		50946	



Extra's

Top-3 Producteigenschappen

- Buitengewoon sterk, efficiënt UVC voorzuiveringsapparaat
- Uiterst effectieve verwijdering van ziektekiemen dankzij uitgekende stromingsoptimalisering
- Bijzonder eenvoudige en flexibele installatie voor of na het filtersysteem

Aanbeveling

Niet vergeten de UVC lampen regelmatig te vervangen, idealiter in het voorjaar!

Toebehoren



Vervanglamp UVC 55 W
Artikelnr. 56636 (pagina 221)

Afvoerbuis zwart 110/480 mm
Artikelnr. 50427 (pagina 222)

Aansluit-Kit slang Bitron Gravity
Artikelnr. 18127

Verbindingsboog zwart 110/45°
Artikelnr. 50430 (pagina 222)



Perfect voor gravitatie-filterinstallaties bij koi vijvers.



Optimaal in het nieuwe ProfiClear Premium systeem te integreren.

*1 Aanwijzing: Houd er a.u.b. rekening mee dat er bij de aanleg van een koi vijver een minimale vijvergrootte van 5 m³ ingepland moet worden!

Vijverbeluchters: voor veel zuurstof in de vijver

Elk levend wezen heeft lucht nodig om te ademen, om te groeien en om gezond te blijven. Vooral in een tuinvijver is zuurstof uiterst belangrijk, omdat zich hierin veel verschillende organismen op weinig ruimte kunnen bevinden. Deze diversiteit aan vissen, planten en kleinere organismen verbruiken vooral in de zomermaanden veel zuurstof. Om de vijver in het warme seizoen te ondersteunen, raden wij tuinbezitters daarom aan om vijverbeluchters te gebruiken.

Ontdek de klassieker AquaOxy die ten dele zelfs in de openlucht opgesteld kan worden. Volkomen nieuw is hier de OxyTex met zijn slimme dubbele functie als zuurstofvoorziening en filtermedium in één. In een filtersysteem vormen de vijverbeluchters een ideale uitbreiding, omdat ook de kleine micro-organismen in de filtermousses van de extra zuurstof profiteren. Vooral in de zomer kunnen dieren en planten weer eens echt diep ademen!

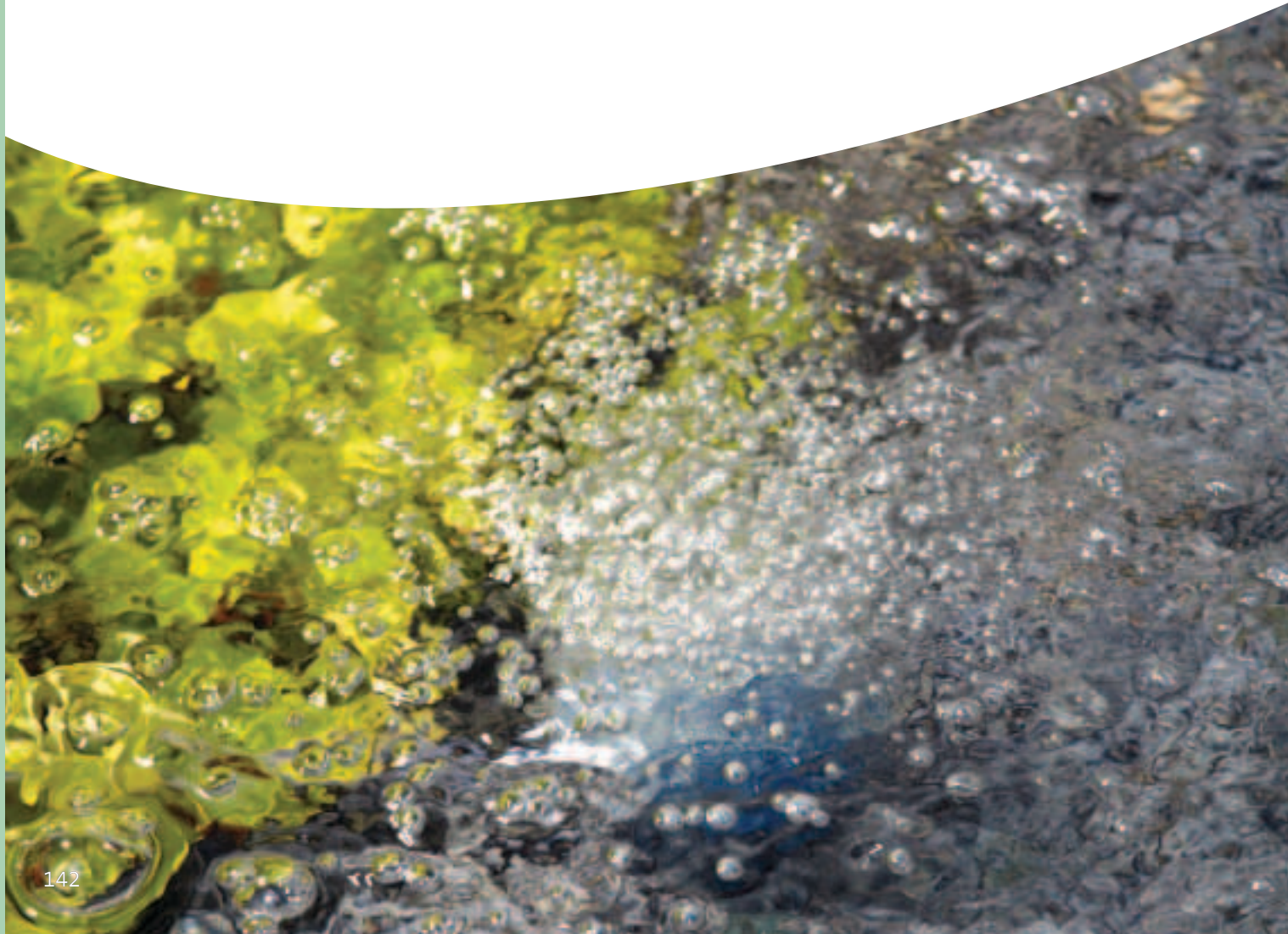

Raadgever



Producten voor de zuurstofvoorziening van grote vijvers tot 1500 m² vindt u op pagina 150

VIJVERBELUCHTER

AQUAOXY De klassieker onder de beluchters voor vijvers tot 50 m³ of met een groot visbestand. In het zomerseizoen kan hij volkomen onafhankelijk van het weer opgesteld worden – enkel de AquaOxy 4800 moet tegen spatwater worden beschermd.



OXYTEX De vijverbeluchter lijkt op een plant en past zich daardoor perfect aan het waterlandschap aan. Met de OxyTex wordt de filtercapaciteit dankzij het grote oppervlak en de extra zuurstof tot 25% verhoogd. De beluchter is ook met een beluchterpomp als set verkrijgbaar.





AQUAOXY

Flexibele zuurstofvoorziening van vijvers



- Geschikt voor vijvers tot 50 m³ resp. met een groot visbestand
- Bijzonder veilige 12 V techniek bij AquaOxy 1000–2000
- Optimale zuurstofvoorziening voor vijverflora en -fauna
- Robuuste motor en hoogwaardige UV-stabiele behuizing
- Geluidsarme en energie-efficiënte werking
- Flexibel op te stellen dankzij de grote lengte van de luchtslang
- Eenvoudig en comfortabel te bedienen
- Bij de levering inbegrepen: beluchterstenen en reserve-membraanset

Vanaf AquaOxy 1000

- Beluchterstenen slijtagevrij
- Traploos regelbare hoeveelheid uitstromende lucht

AquaOxy 4800

- Verwerking met hoogwaardige, aluminium behuizing
- Als ijsvrijhouder te gebruiken

PRODUCTDETAILS

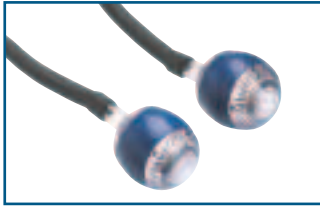

Beluchterstenen

Zorgen door opnieuw geconcipeerde luchtkanalen voor een volumerijke, gelijkmatige afgifte van zuurstof aan de omgeving. De AquaOxy 240 en 500 worden met klassieke beluchterstenen geleverd.



Regelventielen

Voor de aansluiting van de siliconen slangen. Eenvoudige, traploze regeling van de hoeveelheid zuurstof mogelijk.

behalve AquaOxy 240 / AquaOxy 500

Extra's

Top-3 Producteigenschappen

- Opstelling in de openlucht mogelijk (AquaOxy 4800 moet tegen spatwater beschermd worden)
- Bijzonder geluidsarme motorteknik
- Perfecte zuurstofvoorziening van de hele vijver

Dompeldiepte in meters	AquaOxy 240	AquaOxy 500	AquaOxy 1000	AquaOxy 2000	AquaOxy 4800
0,00	240 l/u	500 l/u	1000 l/u	2000 l/u	4800 l/u
0,20	200 l/u	475 l/u	900 l/u	1825 l/u	4700 l/u
0,40	150 l/u	430 l/u	800 l/u	1650 l/u	4500 l/u
0,60	120 l/u	400 l/u	720 l/u	1475 l/u	4300 l/u
0,80	80 l/u	350 l/u	650 l/u	1300 l/u	4200 l/u
1,00	40 l/u	300 l/u	600 l/u	1125 l/u	4000 l/u
1,20	–	250 l/u	550 l/u	950 l/u	3900 l/u
1,40	–	200 l/u	500 l/u	775 l/u	3750 l/u
1,60	–	–	450 l/u	600 l/u	3400 l/u
1,80	–	–	–	–	2900 l/u
2,00	–	–	–	–	2400 l/u
2,50	–	–	–	–	1600 l/u
3,00	–	–	–	–	900 l/u

Deze waarden werden gemeten met een slang van 5 m lengte!

Aanbeveling

De AquaOxy beluchterpompen zijn optimaal op de OxyTex afgestemd. Met de AquaOxy 4800 kan een OxyTex in dieptes tot 3 m ingezet worden.

TECHNISCHE GEGEVENS



		AquaOxy 240	AquaOxy 500	AquaOxy 1000	AquaOxy 2000	AquaOxy 4800
Afmetingen (L x B x H)	mm	195 x 110 x 75	185 x 140 x 110	220 x 225 x 135		245 x 185 x 200
Nominale spanning (primair, secundair)		–		230 V / 50 Hz, 12 V / AC		–
Nominale spanning		230 V / 50 Hz		–		220–240 V / 50/60 Hz
Vermogensopname	W	4	8	15	25	60
Kabellengte 12 V apparaat	m	–		2,00 (voedingseenheid) + 3,00		–
Lengte stroomkabel	m	3,00		–		5,00
Nettogewicht	kg	1,20	1,75	3,78	4,16	8,13
Garantie*P.237	Jaar	2				
Liter per uur max.	l/u	240	500	1000	2000	4800
Druk	bar/m	0,14 / 1,40	0,20 / 2,00		0,25 / 2,50	0,35 / 3,50
Mechanisch regelbaar		Nee			Ja	
Slang (aantal / lengte / diameter)		1 ST / 10 m / 4,5 mm		2 ST / 5 m / 4,5 mm		4 ST / 5 m / 4,5 mm
Aantal uitgangen	ST	1		2		4
Geschikt voor vijvers tot max.	m³	3,0	5,0	10,0	20,0	50,0
Outdoor-geschiktheid		Onbeperkt				Spatwaterdicht
Aantal beluchterstenen	ST	1	2			4
VE handelaars	ST	4			2	
AVP / ST	€	29,99	49,99	99,99	129,99	179,99
Artikelnr.		50532	57063	37125	57350	50398



*1 Geldt voor AquaOxy 1000–2000

*2 Geldt voor AquaOxy 4800

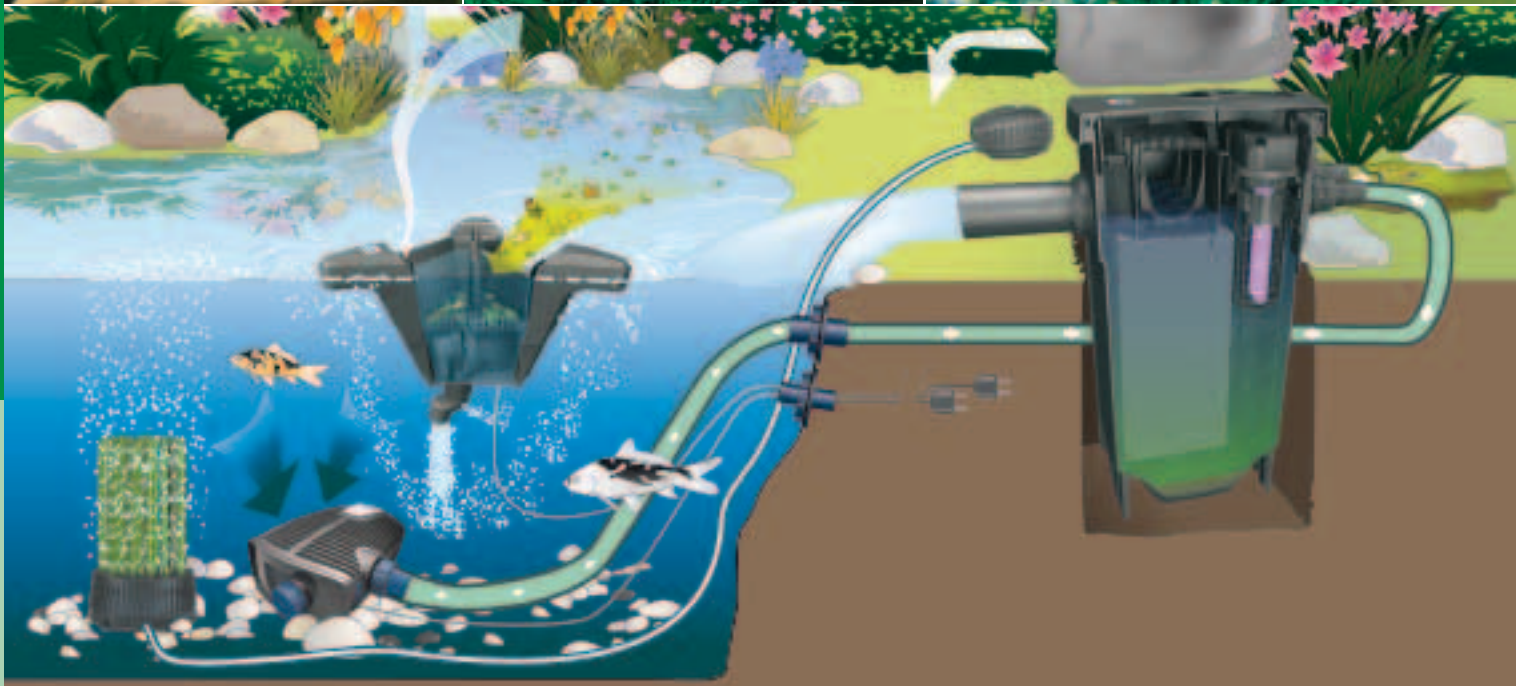
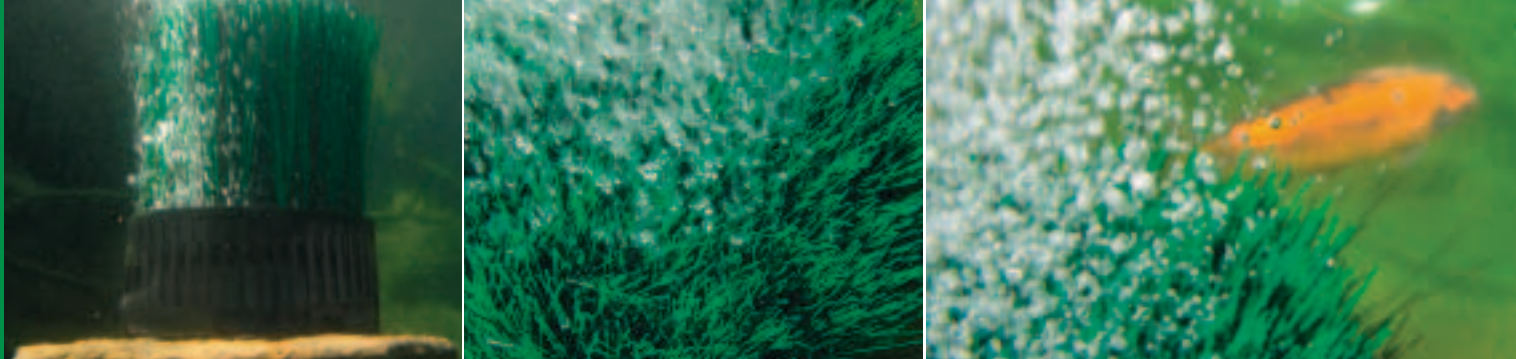

Schematische weergave: Combinatie van de verschillende CWS (Clear Water System) componenten

OXYTEX / SETS

Vijverbeluchter en filtermedium in één



- Unieke combinatie van zuurstofvoorziening, watercirculatie en afbraak van voedingsstoffen
- Veel ruimte voor micro-organismen dankzij de vezelstructuur met geoptimaliseerd oppervlak
- Als ideale aanvulling op de FiltoMatic CWS en FiltoClear kan de filtercapaciteit tot 25 % verhoogd worden
- Attractief design dat op een plant lijkt
- Optimaal voor de aansluiting op bestaande beluchterpompen (incl. adapter voor 9 mm slangen)
- Aansluitklare, complete sets met beluchterpomp AquaOxy en OxyTex
- Voor patent aangemelde technologie

PRODUCTDETAILS



OxyTex

De OxyTex als afzonderlijk product voor reeds geïnstalleerde beluchtingspompen. Inclusief adapter voor 9 mm slangen.

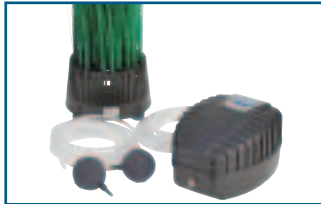

OxyTex Set 500

De OxyTex Set 500, bestaande uit een OxyTex 400 en een sterke AquaOxy 500 vijverbeluchtingspomp.



OxyTex Set 1000

De OxyTex Set 1000, bestaande uit een OxyTex 1000 en een sterke AquaOxy 1000 vijverbeluchtingspomp.



OxyTex Set 2000

De OxyTex Set 2000, bestaande uit een OxyTex 1000 en een sterke AquaOxy 2000 vijverbeluchtingspomp.

Extra's

Top-3 Producteigenschappen

- Verhoogt de totale filtercapaciteit tot wel 25 %
- Unieke combinatie van beluchting, circulatie en vestigingsoppervlak
- Lijkt op een plant, past zich dus perfect aan de omgeving aan

Aanbeveling

Met een vijverbeluchterpomp AquaOxy 4800 (pagina 145) kunnen ofwel max. vier OxyTex 1000 in een diepte van max. 1,5 m ofwel één afzonderlijke in een diepte van max. 3 m gebruikt worden. De afzonderlijke OxyTex 400 en 1000 kunnen met maximaal 500 resp. 1000 l hoeveelheid getransporteerde lucht / u gebruikt worden. Ook hier zijn de AquaOxy 500–4800 (pagina 145) optimaal daarop afgestemd.

TECHNISCHE GEGEVENS



		OxyTex 400	OxyTex 1000	OxyTex Set 500	OxyTex Set 1000	OxyTex Set 2000
Afmetingen (Ø x H)	mm	144 x 290	220 x 300	144 x 290	220 x 300	
Nominale spanning		–		230 V / 50 Hz	–	
Nominale spanning (primair, secundair)			–		230 V / 50 Hz, 12 V / AC	
Vermogensopname	W	–		8	15	25
Kabellengte 12 V apparaat	m	–			2,00 (voedingseenheid) + 3,00	
Lengte stroomkabel	m	–		3,00	–	
Nettogewicht	kg	0,42	1,90	2,50	5,58	7,72
Garantie* ^{P.237}	Jaar			2		
Biologisch filteroppervlak	m ²	1,5	3,5	1,5	3,5	7,0
Max. bedrijfsdruk	bar			0,40		
Pompcapaciteit max.	l/u	500	1000	500	1000	2000
Slang (aantal / lengte / diameter)		1 ST / 5 m / 4,5 mm		2 ST / 5 m / 4,5 mm		
Verhoging van het filtervermogen		Tot 10%	Tot 25%	Tot 10%	Tot 25%	
Varia		1 OxyTex, incl. 9 mm adapter		1 OxyTex		2 OxyTex
VE handelaars	ST	4		2		1
AVP / ST	€	79,00	119,99	119,99	199,99	319,99
Artikelnr.		50443	50290	57071	50249	50275



*^{P.237} OxyTex 400 / OxyTex Set 500

*² OxyTex 1000 / OxyTex Set 1000–2000



Schematische weergave: Vijverbeluchter AquaAir 250 in gebruik – zorgt voor een optimale verdeling van zuurstof in de vijver

AQUAAIR 250

Doelgerichte zuurstofverrijking – heel eenvoudig te installeren



- Geschikt voor vijveroppervlaktes tot 250 m²
- Instelbaar injectormondstuk voor een doelgerichte zuurstoftoevoer tot een diepte van 4 m
- Hoge stromingssnelheden brengen stilstaand water in beweging
- Buitengewone levensduur dankzij de hoogwaardige verwerking en de RVS elementen
- Geluidsarme werking onderwater
- Bevestigingsmateriaal bij de levering inbegrepen
- Optimale zuurstoftoevoer door kleine luchtbelletjes

PRODUCTDETAILS

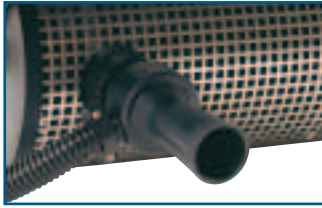

Injectormondstuk

Instelbaar injectormondstuk voor een doelgerichte zuurstoftoevoer en beluchting van diepe gedeeltes.

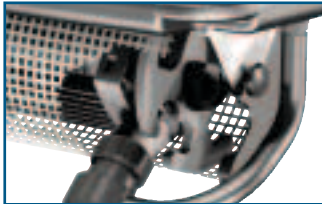

Professionele zuurstofvoorziening

Sterke pomp met professioneel Venturi-principe maakt een optimale zuurstoftoevoer d.m.v. kleine luchtbelletjes mogelijk.



RVS korf

Hoogwaardige uitvoering door filterkorf en ophanging van corrosiebestendig roestvrij staal.



Bevestigingsmateriaal

Eenvoudige en veilige bevestiging van de beluchter door het meegeleverde bevestigingsmateriaal (2 x 20 meter, 3 mm dik).

Extra's

Top-3 Producteigenschappen

- Injectormondstuk voor optimale zuurstofverdeling, ook op de bodem
- Dieptewerking tot op 4 meter
- Hoogwaardige, duurzame verwerking met roestvrijstaal

Aanbeveling

Let a.u.b. op de juiste plaatsing van de AquaAir – vooral in zuurstofarme randzones die niet voldoende doorstroomd worden, laat hij zijn volle capaciteit zien.

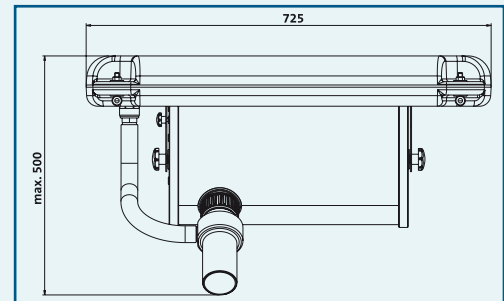

TECHNISCHE GEGEVENS



		AquaAir 250
Afmetingen (L x B x H)	mm	725 x 555 x 310
Nominale spanning		230 V / 50 Hz
Vermogensopname	W	650
Lengte stroomkabel	m	30,00
Nettogewicht	kg	28,00
Garantie* ^{P.237}	Jaar	2
Liter per uur max.	l/u	30000
Waterdiepte min.	m	0,50
Filteroppervlak	cm ²	3000
Geschikt voor vijvers tot max.	m ³	250,0
VE handelaars	ST	1
AVP / ST	€	1699,00
Artikelnr.		57479



Voor: Stilstaand water met overmatige algenvorming



Na: Gelijkmatige zuurstofverrijking plus circulatie





Toepassingsvoorbeeld: Drie verschillende groottes van het sproeierbeeld »Trompet« zijn bij de levering inbegrepen.

AIRFLO

Sterke combinatie van zuurstofvoorziening en waterfonteinen voor grote vijvers



- Drijvende beluchter voor zuurstofvoorziening door krachtige waterbeelden, voor wateroppervlaktes tot 15000 m²
- Axiale propellertechnologie voor een waterdoorstroming tot 295000 l/u
- Maximale zuurstoftoevoer voor het water
- Eenvoudig te installeren en te onderhouden dankzij bajonet-techniek
- Geschuimd drijflichaam voor buitengewone stabiliteit en geluidsreducering
- Pompkorf van corrosiebestendig rvs
- Bij de levering inbegrepen: Bevestigingsset en 3 sproeikoppen van het type »Trompet«
- Verlichtingssets met rvs houder als toebehoren leverbaar

PRODUCTDETAILS

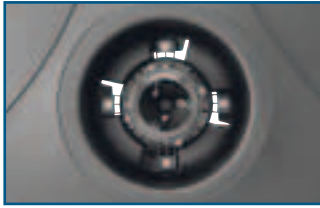

Bajonet techniek
voor eenvoudige montage.

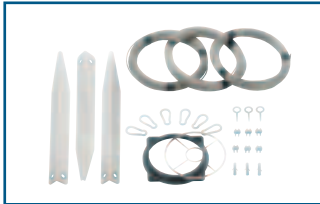

Bevestigingsmateriaal
de beluchter door het meegeleverde bevestigingsmateriaal (3 x 30 meter, 3 mm dik).

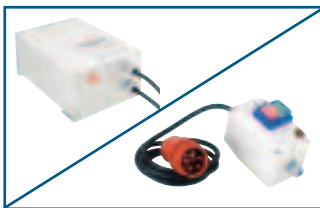

Randaardestekker + Control Box
De 230 V versie wordt klaar voor gebruik geleverd met Control Box en randaardestekker.

CEE stekker + beveiligingsschakelaar

De 400 V versie wordt geleverd met een 5-polige CEE stekker die gereed is voor aansluiting en met een motorbeveiligingsschakelaar.

Extra's

Top-3 Producteigenschappen

- Hoogvermogen beluchter én decoratief drijvend aggregaat in één
- Installatie en vervanging van de waterbeelden is snel gebeurd
- Variabel aantal lampen (max. 3 x 3 sets) naderhand aan te brengen

Toebehoren



Verlichtingsset MIDI/MAXI/AirFlo LED/01

Deze set levert een fontein die in de avonden sfeervol verlicht is en bestaat uit:

- 3 schijnwerpers LunAqua 10 LED
- 3 roestvrijstalen houders
- 1 onderwatertransformator incl. speciale houder,
- 50 m kabel

Artikelnr. 50479 / AVP / ST 1159,00 € (pagina 195)

TECHNISCHE GEGEVENS



		AirFlo 1,5 kW / 230 V	AirFlo 4,0 kW / 400 V
Afmetingen (Ø x H)	mm	1150 x 700	1150 x 950
Nominale spanning		230 V / 50 Hz	400 V / 50 Hz
Capaciteit	kW	1,50	4,00
Nominale stroom	A	10,20	9,60
Lengte stroomkabel	m	50,00	
Nettogewicht	kg	35,50	49,50
Garantie*P.237	Jaar	2	
Liter per uur max.	l/u	165000	295000
Waterdiepte min.	m	0,90	1,15
Winterbestendig		Nee	
Transport van grove vuildeeltjes max.	mm	12	
VE handelaars	ST	1	
AVP / ST	€	3690,00	5990,00
Artikelnr.		50183	50185

Vijvergrootte:	AirFlo 1,5 kW	AirFlo 4 kW
Vijvergrootte min.	m ² 100	500
Opt. werking bij vijvers tot	m ² 5000	15000
Zuigkrachtdiepte max.	m 4,00	5,00

Capaciteitsgegevens van de 3 »Trompet« AirFlo waterbeelden (bij de levering inbegrepen)	AirFlo 1,5 kW	AirFlo 4 kW
Waterbeeld »Trompet« M		
Doorstroomvolume	l/u 165000	295000
Fonteinhoogte x -breedte*	m 0,8 x 3,5	1,5 x 6
Waterbeeld »Trompet« L		
Doorstroomvolume	l/u 155000	265000
Fonteinhoogte x -breedte*	m 1 x 5	2 x 8
Waterbeeld »Trompet« XL		
Doorstroomvolume	l/u 120000	225000
Fonteinhoogte x -breedte*	m 2 x 6	3,0 x 10

*Richtwaarden



REINIGEN & ONDERHOUDEN

Oppervlaktezuigers & Vijver- / zwembadzuigers

- 154 Raadgever Oppervlakte- en vijverzuigers
- 156 SwimSkim
- 158 AquaSkim
- 159 BioSys Skimmer +
- 160 ProfiSkim 100 / ProfiSkim Premium
- 161 Skimmer 250
- 162 Vijverslibzuiger PondoVac Classic
- 164 Vijver- / zwembadzuiger PondoVac 4
- 166 Vijver- / zwembadzuiger PondoVac Premium

Vijveronderhoud

- 168 Nuttige vijverhulp
- 170 Ijsvrijhouder IceFree
- 171 Eenvoudig vijveronderhoud
- 172 Vijveronderhoud AquaActiv



REINIGING EN ONDERHOUD: PRAKTISCHE HULP IN ELK JAARGETIJD

Ook bij tuinvijvers geldt: Echte schoonheid komt van binnenuit. De kwaliteit van het water in uw vijver is van beslissend belang voor het hele biologische evenwicht. Met OASE zorgt u probleemloos voor een optimale kwaliteit.

In de loop van een jaar maakt de vijver verschillende ontwikkelingsfasen door en wordt hierbij blootgesteld aan vele belastingen. Heel

individuele hulp bieden hier de producten van het OASE programma voor vijveronderhoud. Hierbij horen o.a. de slimme vijver- of oppervlaktezuigers. Ze verwijderen grove vuildeeltjes, voordat ze de waterkwaliteit belasten. Mocht het vuil toch naar de bodem zinken, worden de vijverzuigers uit de PondoVac-serie ingezet. Een buitengewoon sterke zuigcapaciteit belooft de nieuwe PondoVac Premium.

»Het beste onderhoud voor mijn vijver!«

PondoVac Premium

Weergaloze zuigkracht en comfortabele bediening

Met 20000 liter per uur is hij perfect voor professioneel gebruik en voldoet aan de hoogste eisen. Bijzonder overtuigend is hij bij continu gebruik, omdat de zuigcapaciteit onafhankelijk van de ledigingen functioneert. In de winter zorgen de buitengewoon sterke ijsvrijhouders IceFree Thermo 200 en 330 voor ijsvrije oppervlakken. Ontdek ook het omvangrijke en efficiënte AquaActiv assortiment voor vijver-

onderhoud. Met slimme producten geeft u uw vijver de hulp die hij nodig heeft. Want al naargelang het resultaat van de controle van de waterkwaliteit kunt u met de producten uit het OASE 3-stappen-plan reageren en houdt u uw tuinvijver gegarandeerd permanent vrij van algen. Op de volgende pagina's vindt u meer informatie.



Het team voor vijveronderhoud: praktisch en betrouwbaar voor gezond water

Vallende bladeren, twijgen of stuifmeel maken het wateroppervlak troebel en laten de algen heel snel groeien. Hier helpen producten zoals oppervlakafzuigers (skimmers) die het vuil verwijderen, voordat het naar de bodem zinkt, of zoals PondoVac vijverzuigers die het slib van de vijverbodem verwijderen.



Bijzonder sterk is de nieuwe PondoVac Premium die zelfs aan professionele eisen voldoet. Een perfecte hulp bij kleinere werkzaamheden zijn de vijvertang, schepnetten of andere netten. Praktisch is hier de nieuwe EasyPick waaraan geen twijg meer kan ontsnappen.

EASYPICK De nieuwe, telescopische Premium-vijvertang EasyPick is de ideale begeleider voor onderhoudswerkzaamheden in en aan de vijver. Want vooral twijgen en bladeren die naar het water toe groeien moeten regelmatig worden verwijderd. Met de EasyPick vijvertang is dit heel eenvoudig en veilig mogelijk – en dankzij de telescoopsteel zelfs op een afstand van 2 meter! Ontdek meer helpers voor vijveronderhoud op pagina 168.

Raadgever

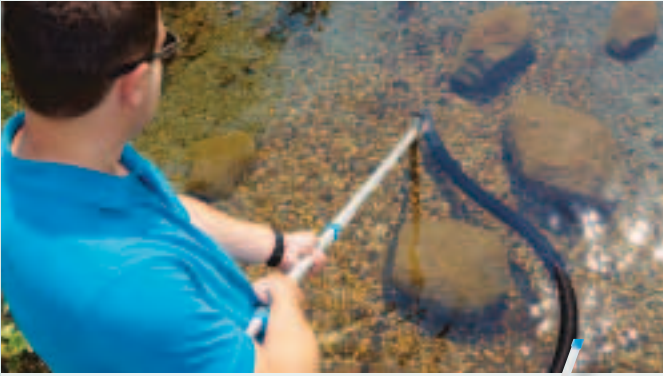

VIJVER- EN ZWEMBADZUIGER

PONDOVAC PREMIUM De expert onder de vijverzuigers overtuigt met een zuigcapaciteit van 20000 liter per uur en kan vuildeeltjes tot max. 50 mm aan. Hier wordt aan de hoogste professionele eisen voldaan, omdat deze zuiger speciaal voor continu gebruik bij grote vijvers of zwembaden ontworpen is. Dit wordt mogelijk gemaakt doordat de 95 l tank tegelijkertijd gevuld en geleidigd wordt.



PONDOVAC 4 Deze comfortabele vijver- en zwembadzuiger is behalve met de 5 zuigmondstukken tevens uitgerust met hoogwaardige aluminium zuigbuizen. Met een vermogen van 1700 Watt zuigt hij zonder storende onderbrekingen tot op een maximale diepte van 2,4 m. Ook praktisch als natte zuiger in het huishouden.



OPPERVLAKTEZUIGERS

SWIMSKIM 50

De drijvende skimmer zorgt voor een krachtige reiniging van een vijveroppervlak van max. 50 m². Door zijn grondel- en beluchterfunctie wordt voorkomen dat zich vuil op de vijverbodem afzet en er komt bovendien zuurstof in de vijver terecht.



AquaSkim De stabiele skimmer zorgt betrouwbaar voor een helder wateroppervlak bij vijvers tot 40 m². Hij kan ideaal op de AquaMax Eco Premium aangesloten worden en transporteert vuildeeltjes krachtig naar een opvangkorf, die voor de reiniging gewoon uit de skimmer gehaald kan worden.



IJSVRIJHOUDER

EEN IJSVRIJHOUDER zorgt er in de winter voor dat een opening in de ijslaag vrij blijft. Schadelijke rottingsgassen kunnen ontsnappen en de zuurstofuitwisseling is gegarandeerd. Zo komen uw vijverbewoners veilig de winter door. De perfecte oplossing voor temperaturen ver onder nul en voor ondiepe vijvers zijn de sterke ijsvrijhouders **IceFree**. Meer hierover op pagina 170.



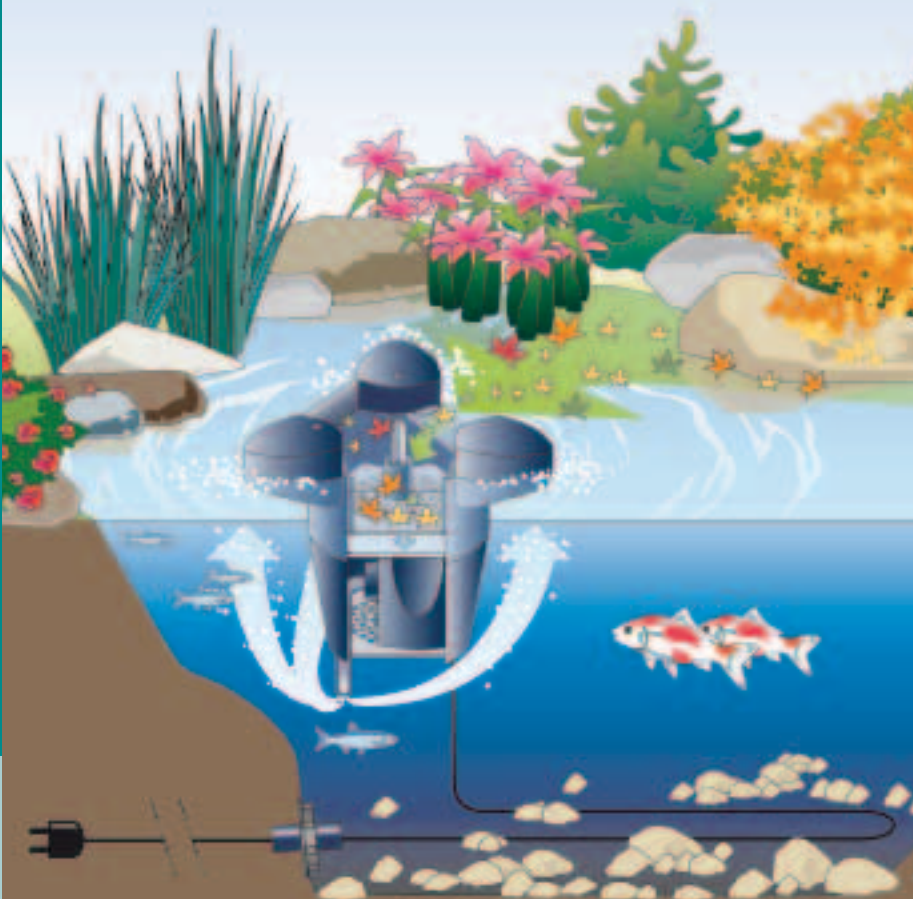

Schematische weergave: SwimSkim 25 in gebruik

SWIMSKIM

Drijvend voor heldere wateroppervlakken

SwimSkim 25



SwimSkim 50



- Krachtig afzuigen van vijveroppervlaktes tot 50 m²
- Duidelijk betere waterkwaliteit en zichtdiepte door directe verwijdering van het vuil op het oppervlak
- Geïntegreerde injector voor de zuurstofvoorziening van de vijver
- Bijzonder effectieve manier van afzuigen dankzij de gepatenteerde kleppentechniek
- Inclusief grondelfunctie ter voorkoming van bodemafzettingen bij SwimSkim 50
- Heel eenvoudig te reinigen door gemakkelijke verwijdering van de korf
- Automatische aanpassing aan elke waterstand (vanaf een waterdiepte van 40 cm)
- Bijzonder energiebesparende motortechniek bij SwimSkim 50

PRODUCTDETAILS

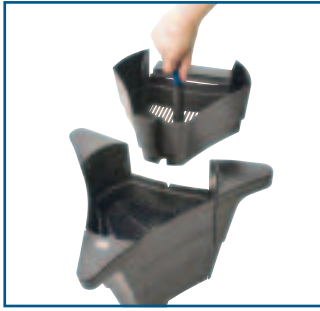

Reiniging

Het verzamelde vuil wordt eenvoudig verwijderd door de korf leeg te maken



Gepatenteerde kleppentechniek

De unieke, naar de binnenzijde gerichte skimmerklep produceert een sterke zuigkracht en neemt zo bladeren en ander vuil dat zich op het wateroppervlak bevindt, heel gemakkelijk op.

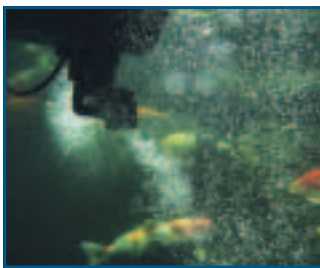

Grondel- en beluchtingsfunctie

De geïntegreerde grondelfunctie bij de SwimSkim 50 wervelt de vuilafzettingen naar wens van de bodem op en transporteert deze naar de pomp. Beide modellen verrijken het water met levensnoodzakelijke zuurstof en verbeteren zo de waterkwaliteit.

Extra's

Top-3 Producteigenschappen

- Krachtig afzuigen van vijveroppervlaktes tot 50 m²
- Geïntegreerde beluchterfunctie voor de zuurstofvoorziening
- Eenvoudige en comfortabele reiniging

Aanbeveling

De SwimSkim 50 kan ofwel op de vijverbodem bevestigd worden ofwel aan de vijverrand met behulp van de meegeleverde grondpennen.

TECHNISCHE GEGEVENS



		SwimSkim 25	SwimSkim 50
Afmetingen (L x B x H)	mm	332 x 297 x 263	450 x 400 x 390
Nominale spanning		220–240 V / 50 Hz	
Vermogensopname	W	40	45
Lengte stroomkabel	m	10,00	
Nettogewicht	kg	2,68	4,54
Garantie (+ aanvraaggarantie)*P.237	Jaar	2	2 + 1
Filtervolume	l	0,9	4,5
Mogelijk waterstandsverschil		Onbeperkt	
Pompcapaciteit max.	l/u	2500	3500
Beluchterfunctie	l/u	300	600
Grondelfunctie		Nee	Ja
VE handelaars	ST	4	2
AVP/ST	€	99,99	259,99
Artikelnr.		57384	50170



*1 SwimSkim 25

*2 SwimSkim 50



Extra's

Top-3 Producteigenschappen

- Krachtig afzuigen van vijveroppervlaktes tot 40 m²
- Aanpassing aan waterstandsveranderingen tot 120 mm
- Effectieve aanvulling in het hele filtersysteem

Aanbeveling

De AquaSkim is de ideale aanvulling op de filterpomp AquaMax Eco Premium.

Schematische weergave: AquaSkim in gebruik met de filter- en beeklooppomp AquaMax Eco Premium

AQUASKIM

Variabele stand- en gravitatieskimmer

- Krachtig afzuigen van vijveroppervlaktes tot 40 m²
- Duidelijk betere waterkwaliteit en zichtdiepte door directe afzuiging van het vuil van het oppervlak
- Standvoet met grote schaal voor de opname van stenen die als verzwaaring dienen
- AquaSkim 20 is ideaal voor gebruik aan de AquaMax Eco Premium 4000–8000
- AquaSkim Gravity met hoogwaardige DN 160 / 110 adapter voor een eenvoudige integratie in DN 110 leidingsystemen
- Zeer eenvoudig te onderhouden door de gemakkelijk toegankelijke korf voor grove vuildeeltjes
- De vuilkorf is m.b.v. grijphaken ook vanaf een grotere afstand uitneembaar
- Aanpassing aan waterstandsverschillen van max. 160 mm
- Ideale combinatie voor alle filter- en beeklooppompen AquaMax Eco Premium



TECHNISCHE GEGEVENS

		AquaSkim 20	AquaSkim 40	AquaSkim Gravity
Afmetingen (Ø x H)	mm	350 x 800		190 x 260
Nettogewicht	kg	1,60	1,82	1,28
Garantie (+ aanvraaggarantie)*P.237	Jaar	3 + 2		
Hoogte-aanpassing	mm	370 – 850 mm	380 – 880 mm	–
Buisdiameter	mm	80		110
Filtervolume	l	1,2	1,4	
Mogelijk waterstandsverschil	mm	100	120	120
Pompcapaciteit min.	l/u	4000	6000	
Pompcapaciteit max.	l/u	8000	16000	
Aansluitingen uitgang	mm	25 / 32 / 38		–
Aansluitingen uitgang		1", 1¼", 1½"		DN 110
VE handelaars	ST	2		
AVP / ST	€	64,99	79,99	49,99
Artikelnr.		51236	56907	51237

*P. 237





Extra's

Top-3 Producteigenschappen

- Krachtig afzuigen van vijveroppervlaktes tot 50 m²
- Aan de vijverrand goed te bereiken
- De rotsachtige afdekking past perfect in het vijverlandschap

Aanbeveling

Voor een optimaal resultaat moeten oppervlaktezuigers steeds aan de van de wind afgekeerde zijde van de vijver geïnstalleerd worden.

BIO SYS SKIMMER +

Variabele staande en gravitatieskimmer voor elke gelegenheid

- Krachtig afzuigen van vijveroppervlakten tot 50 m²
- Eenvoudig in te bouwen door flensverbinding met de vijverfolie
- Comfortabele reiniging door gemakkelijk te verwijderen grove vuildeeltjes
- Compensatie van waterstandsverschillen tot 100 mm
- Voor gebruik met optioneel verkrijgbare filterpompen AquaMax Eco in de geïntegreerde pompkamer
- Bij de levering inbegrepen: afdekking die er uitziet als een echte rots
- Vaste installatie in de grond direct aan de vijverrand

TECHNISCHE GEGEVENS

		BioSys Skimmer +	
Afmetingen (L x B x H)	mm	580 x 400 x 450	
Nettogewicht	kg	5,32	
Garantie (+ aanvraaggarantie)*P.237	Jaar	3 + 2	
Mogelijk waterstandsverschil	mm	100	
Breedte skimmeropening	mm	220	
Filtervolume	l	12,0	
Vijveroppervlak max.	m ²	50	
Pompcapaciteit min.	l/u	6000	
Pompcapaciteit max.	l/u	16000	
Aansluitingen uitgang	mm	25 / 32 / 38	
Aansluitingen uitgang		¾", 1", 1¼", 1½"	
VE handelaars	ST	1	
AVP/ST	€	199,99	
Artikelnr.		57137	





Extra's

Top-3 Producteigenschappen

- Krachtig afzuigen van vijveroppervlaktes tot 80 m²
- Te gebruiken in grote filterinstallaties en zones met ondiep water
- Perfecte afmetingen, vooral voor grote waterhoeveelheden

Aanbeveling

Controleer met behulp van een waterpas of de skimmer exact horizontaal ingebouwd is. Plaats de skimmer zodanig dat u onderhoudswerkzaamheden, zoals het leegmaken van de korf, gemakkelijk kunt uitvoeren.

Schematische weergave: ProfiSkim 100 in gebruik

PROFISKIM

De professional voor zones met ondiep water

- Krachtig afzuigen van vijveroppervlakten van max. 65 resp. 80 m²
- Ideaal voor zones met ondiep water
- Werking volgens het gravitatieprincipe (DN110) of gepompt (incl. 2" adapter)
- Optimale watergeleiding voor effectieve afzuiging
- Perfecte aanvulling voor filtersystemen in een gravitatie- en een gepompt systeem
- Grote, eenvoudig te reinigen RVS korf met een maaswijdte van 8 mm. Op aanvraag is een korf met 2 mm voor de ProfiSkim Premium verkrijgbaar.
- ProfiSkim Premium met een stabiele RVS voet voor een nog eenvoudigere inbouw

TECHNISCHE GEGEVENS

Passende filterpompen vanaf pagina 68



		ProfiSkim 100	ProfiSkim Premium
Afmetingen (L x B)	mm	780 x 585	500 x 340
Nettogewicht	kg	13,06	9,10
Garantie (+ aanvraaggarantie)*P.237	Jaar	3 + 2	
Hoogte-aanpassing		350 mm – 550 mm	
Aansluitingen uitgang	mm	50, 110	
Aansluitingen uitgang		2", DN 110	2", DN 110
Aanbev. doorstroomvolume (gepompt) l/u		10000 – 20000	6000 – 16000
Aanbev. doorstroomvolume (gravitatie) l/u		10000 – 12000	6000 – 12000
Filtervolume l		12,0	7,0
Vijveroppervlak max. m ²		80	65
VE handelaars	ST	2	
AVP / ST	€	499,99	599,99
Artikelnr.		57134	51185

*P. 237

5 YEARS GUARANTEE 3+2 **20 cm** **20000 l/h** **EASY CLEAN** **65 m²** **80 m²**

*1 ProfiSkim Premium

*2 ProfiSkim 100

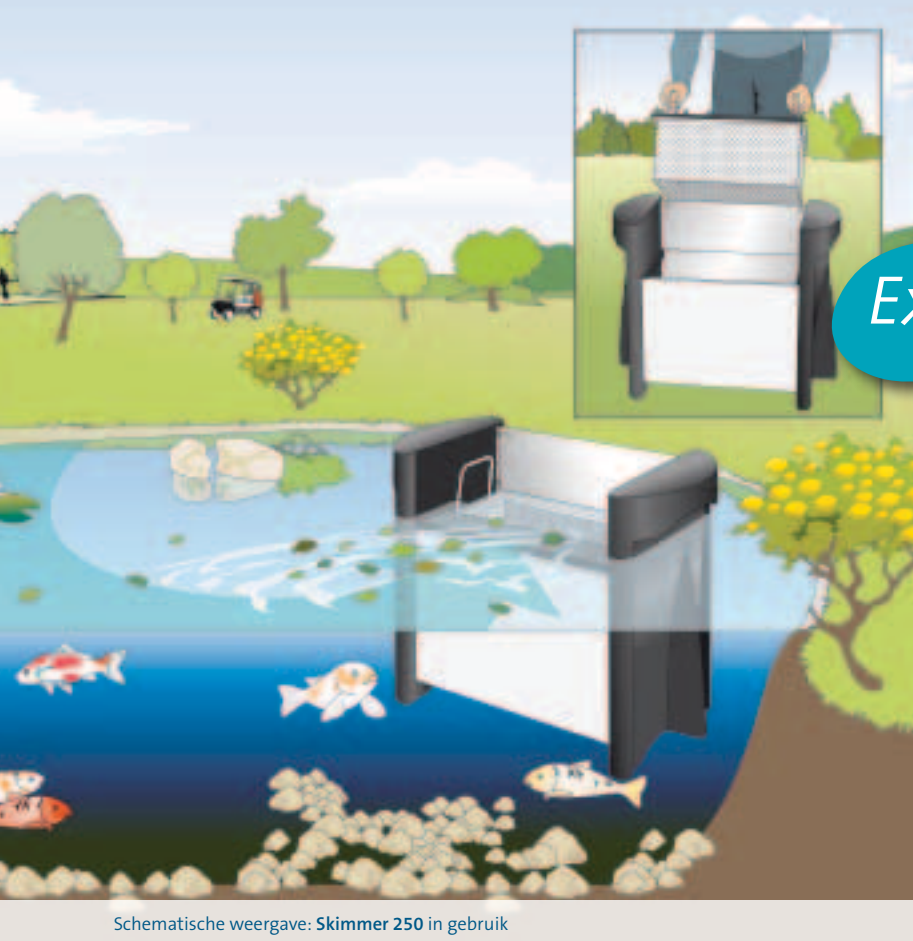

Schematische weergave: Skimmer 250 in gebruik

Extra's

Top-3 Producteigenschappen

- Drijvende hoogvermogen skimmer
- Robuust, met lange levensduur
- 27 liter capaciteit in de RVS korf

Aanbeveling

Houd bij het uitrichten van de Skimmer 250 rekening met de windrichting en de waterstroming, om een optimaal resultaat te verkrijgen.

SKIMMER 250

*Drijvende skimmer, speciaal voor grote vijvers.
Zuigt krachtig oppervlaktevuil aan.*

- Krachtig afzuigen van vijveroppervlakken tot 250 m²
- Optimale aanpassing aan waterstandsverschillen
- Bijzonder grote inlaat en groot zuigvermogen voor een eersteklas skimresultaat
- Buitengewone levensduur dankzij de hoogwaardige verwerking en de RVS elementen
- Grote RVS vuilopvangkorf met 27 liter inhoud
- Bevestigingsmateriaal bij de levering inbegrepen

TECHNISCHE GEGEVENS



		Skimmer 250	
Afmetingen (L x B x H)	mm	775 x 440 x 590	
Nominale spanning		220 – 240 V / 50 Hz	
Vermogensopname	W	250	
Lengte stroomkabel	m	10,00	
Nettogewicht	kg	31,00	
Garantie* ^{P.237}	Jaar	2	
Liter per minuut max.	l/min	250	
Liter per uur max.	l/u	15000	
Aansluiting perszijde	mm	38	
Aansluiting perszijde		1½"	
Filtervolume	l	27,0	
Breedte skimmeropening	mm	520	
Vijveroppervlak max.	m ²	250	
VE handelaars	ST	1	
AVP / ST	€	1499,00	
Artikelnr.		57480	





PONDOVAC CLASSIC

Nat- en droogzuiger voor vijver en huishouden



- Effectieve verwijdering van het slib door krachtige 1400 W motor
- Volautomatisch te activeren en leeg te maken door de intelligente elektronica van de motor
- Compact design met een vuilwatertank van 27 liter
- Transparante aanzuigbuis voor de controle van de doorstroming
- Maximale zuigdiepte van 2 m
- Zuigcapaciteit tot 3000 l/u, afhankelijk van de gebruiksomstandigheden
- Bij de levering inbegrepen: 4 zuigbuizen, 4 verschillende zuigmondstukken (zie details), een filterzak, een opvangzak voor grove vuildeeltjes, een aanzuigslang van 4 m en een afvoerslang van 2 m

PRODUCTDETAILS



Bij de levering inbegrepen

Met 4 zuigbuizen (3 x zwart, 1 x transparant), 4 zuigmondstukken (variabel universeel mondstuk, speciaal draadalgmondstuk, vlak mondstuk met rubberen lip en voegmondstuk), 4 m aanzuigslang en 2 m afvoerslang, een filterzak voor droogzuigen en een opvangzak voor grove vuildeeltjes.



Schakelaar

Comfortabele, verlichte tuimelschakelaar om het zuigproces te starten.



Steekaansluitingen

Om de zuig- en afvoerslangen snel aan te kunnen sluiten.



Snelsluiting

Om de motoreenheid eenvoudig te kunnen openen.

TECHNISCHE GEGEVENS



		PondoVac Classic
Afmetingen (L x B x H)	mm	370 x 370 x 580
Nominale spanning		220–240 V / 50 Hz
Vermogensopname	W	1400
Lengte stroomkabel	m	4,00
Nettogewicht	kg	9,50
Garantie* ^{P.237}	Jaar	2
Max. zuighoogte	m	2,00
Liter per uur max.	l/u	3000
Lengte zuigslang	m	4,00
Lengte afvoerslang	m	2,00
VE handelaars	ST	2
AVP / ST	€	199,99
Artikelnr.		50529



Extra's

Top-3 Producteigenschappen

- Maximale zuigdiepte van 2 m
- Volautomatisch te activeren en leeg te maken door de intelligente elektronica van de motor
- Multifunctioneel gebruik voor vijver, zwembad en huishouden

Bij de levering inbegrepen

Universeel mondstuk

Dit polyvalent mondstuk (2–10 mm) verwijdert het vuil van de bodem op betrouwbare wijze, zonder de kiezel mee op te zuigen.

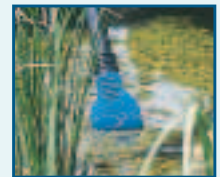

Speciaal draadalgmondstuk

Hiermee laten zich draadalg afscheiden en heel eenvoudig verwijderen.



Vlak mondstuk

Beschikt over rubber lippen die probleemloos zuigen, bijv. bij het opzuigen van restwater resp. die het mogelijk maken om de zuiger als droogzuiger in het huishouden te gebruiken.



Voegzuigmond

Vuil tussen stenen en planten kan doelgericht afgezogen worden.



Afvoer van het vuile water

Gewoon als »organische mest« in een bloemperk of in de riolering laten lopen.



Toebehoren

Afvoer-verlengset PondoVac

2,5 m slang met verbindingsmof en opvangzak voor grove vuildeeltjes. Niet geschikt voor vijverslib!



Artikelnr. 55448 / AVP / ST 59,99 €

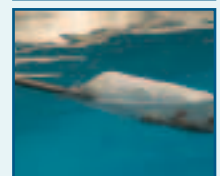



PONDOVAC 4

*Comfortabel en effectief –
helemaal zonder storende onderbrekingen*



- Zuigen zonder onderbreking door het gepatenteerde tweekamer-systeem – het reservoir wordt tegelijkertijd gevuld en leeggemaakt
- Maximale zuigdiepte van 2,4 m dankzij de sterke 1700 W motor met geoptimaliseerde schoepengeometrie
- Geschikt voor de reiniging van tuinvijvers, zwembaden en zwembadsvijvers en als natzuiger in het huishouden
- Transparante aanzuigbuis voor de controle van de doorstroming
- Gemakkelijk te bewegen door transportrollen en verstelbare handgreep
- Handregelaar om het zuigvermogen te regelen
- Zuigcapaciteit tot 5000 l/u, afhankelijk van de gebruiksomstandigheden
- Bij de levering inbegrepen: 4 robuuste aluminium buizen, een speciaal draadalgemondstuk, verbreed universeel mondstuk, vlak mondstuk, natzuigborstel, borstelmondstuk, vuilopvangzak, 5 m lange zuigslang en 2,5 m lange afvoerslang

PRODUCTDETAILS



Twee-kamer-systeem

Twee even grote cilinders die gelijktijdig afwisselend vol en weer leeggemaakt worden. Daardoor wordt het mogelijk om zonder pauze te zuigen.



Handregelaar

Voor de regeling van het zuigvermogen, bijv. in zones met ondiep water.



Afvoer van het vuile water

Gewoon als »organische mest« in een bloemperk of in de riolering laten lopen.



Transportgreep, transportrollen + opname voor de zuigbuis

Snel en gemakkelijk naar de nieuwe plaats van inzet te transporteren door de verstelbare en ergonomisch gevormde draaggreep.



Vuilopvangzak

Voor het opvangen van grove vuildeeltjes > 1 mm bij de uitlaat van het gereinigde water (niet geschikt voor vijverslib).

TECHNISCHE GEGEVENS



		PondoVac 4
Afmetingen (L x B x H)	mm	435 x 395 x 670
Nominale spanning		220–240 V / 50 Hz
Vermogensopname	W	1700
Lengte stroomkabel	m	4,00
Nettogewicht	kg	13,10
Garantie (+ aanvraaggarantie)*P.237	Jaar	2 + 1
Max. zuighoogte	m	2,40
Liter per uur max.	l/u	5000
Lengte zuigslang	m	5,00
Lengte afvoerslang	m	2,50
VE handelaars	ST	2
AVP / ST	€	369,00
Artikelnr.		50388

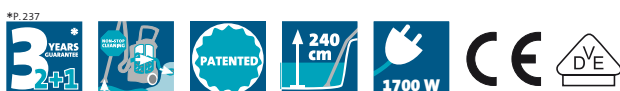

Extra's

Top-3 Producteigenschappen

- Zonder onderbreking zuigen door gepatenteerd twee-kamer-systeem
- Maximale zuigdiepte van 2,4 m
- Ook ideaal voor de reiniging van zwembaden en zwemvijvers

Aanbeveling

Zuigt krachtig tot een diepte van 2 m

Bij de levering inbegrepen

Universeel mondstuk

Dit universeel mondstuk (2 – 10 mm) verwijdert het vuil van de bodem op betrouwbare wijze, zonder de kiezel mee op te zuigen.



Speciaal draadalgenmondstuk

Hiermee laten zich draad-algen afscheiden en heel eenvoudig verwijderen.



Oppervlakmondstuk

Met rollen, geïntegreerde borstel voor grote oppervlakken, zoals bijv. in zwembaden en zwemvijvers.



Borstelmondstuk

Voor hoeken en hardnekkig vuil.



Natzuig mondstuk

Natzuigfunctie voor binnen en buiten.



Toebehoren

Afvoer-verlengset PondoVac 2,5 m slang met verbindingsmof en opvangzak voor grove vuildeeltjes. Niet geschikt voor vijverslib!

Artikelnr. 55448 / AVP / ST 59,99 €

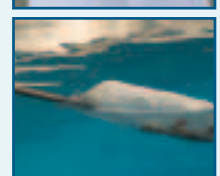



PONDOVAC PREMIUM

Sterke zuiger voor professionele vijver- en zwembadreiniging



- Geschikt voor de reiniging van tuinvijvers, zwembaden en zwemvijvers en als natzuiger in het huishouden
- Extreem sterke zuigcapaciteit met max. 20000 l/u – zonder onderbreking
- Buitengewoon geluidsarm zuigvermogen van de turbine < 60 dB (A)
- Het ledigen van het grote, 95 l reservoir gebeurt m.b.v. de sensorbesturing met digitale vulstandindicatie
- Handmatige bediening van turbine en transportpomp via handknop mogelijk
- Flexibele beweeglijkheid dankzij het robuuste onderstel met vier rubberen wielen en wielrem
- Innovatief en betrouwbaar product »Made in Germany«
- Optioneel verkrijgbaar: Uitgebreide en praktische toebehoren in heavy duty kwaliteit voor dagelijks professioneel gebruik

PRODUCTDETAILS



Sterke transportpomp

De geïntegreerde transportpomp met een capaciteit van 27000 l/u is een echte krachtpatser en transporteert vuildeeltjes tot een grootte van max. 50 mm.



Overzichtelijk bedieningspaneel

Het duidelijk ingedeelde bedieningspaneel overtuigt door de eenvoudige bediening, want hier kan de vulstand per LED weergegeven en de pomp en de zuigturbine aangestuurd worden.



Comfortabel onderstel

Het onderstel met vier rubberen wielen is heel robuust, overbrugt elke oneffenheid en kan dankzij de wielblokkering ook stevig vastgezet worden.



Afvoer met C-aansluiting

Aan de perszijde is de PondoVac Premium voorzien van een aluminium C-aansluitverbinding naar de afvoerslang – betrouwbaar en dicht.



Eenvoudig te reinigen

Door de flexibele kabelverbindingen is een toegang tot het reservoir mogelijk zonder dat de verbindingleidingen met veel moeite gescheiden hoeven te worden.

TECHNISCHE GEGEVENS

NIEUW



		PondoVac Premium	
Afmetingen (L x B x H)	mm	605 x 580 x 970	
Nominale spanning		230 V / 50 Hz	
Vermogensopname	W	1500	
Vermogensopname pomp	W	800	
Lengte stroomkabel	m	7,50	
Nettogewicht	kg	44,00	
Garantie (+ aanvraaggarantie)*P.237	Jaar	2 + 1	
Max. zuighoogte	m	2,60	
Liter per uur max.	l/u	20000	
Pompcapaciteit max.	l/u	27000	
VE handelaars	ST	1	
AVP / ST	€	3999,00	
Artikelnr.		40256	



*P.237
*1 De garantie is enkel geldig in de privé sector, maar niet in de commerciële sector. Net als in de privé sector is de wettelijke garantie van toepassing voor commercieel gebruik.

Extra's

Top-3 Producteigenschappen

- Vijver- en zwembadzuiger met buitengewoon sterke zuigcapaciteit van 20000 l/u – perfect voor professioneel gebruik
- Full Power zonder onderbreking dankzij de aparte aanzuig- en pompfunctie
- Permanent geluidsarme werking dankzij de langzaam draaiende zuigturbine

Toebehoren

Drijvende zuigslang PondoVac Premium

Drijvende 12 m lange zuigslang zorgt door de robuuste afwerking en het zeer gladde binnenwandoppervlak voor een bijzonder effectief zuigresultaat. Aan weerszijden zit een 50 mm mof.
Artikelnr. 40301



Afvoerslang verlenging PondoVac Premium

Compacte afvoerslang met rubberen oppervlak, 10 m lengte en C-koppeling aan weerszijden.
Artikelnr. 40302



Vormvaste PondoVac Premium afvoerslang

10 m lange stevige en knikbestendige afvoerslang. Dankzij C-koppelingen aan weerszijden kan deze met extra slangen tot 30 m worden verlengd.
Artikelnr. 41298



Telescoopstang PondoVac Premium

Dankzij de driedelige excenter-verstelling kunnen lengtes tussen de 1,8 m en 4,8 m probleemloos ingesteld worden. Inclusief snelverbinder en kunststof grepen.
Artikelnr. 40303



Trechtermond PondoVac Premium

Molmzuiger met transparante polycarbonaat kap en draaibare 39/50 mm aansluiting. Ideaal voor een behoedzame reiniging van kiezeloppervlakken.
Artikelnr. 40304



Borstel zuigmond PondoVac Premium

Zwaar oppervlakmondstuk van 4 kg, 480 mm breed, voor de reiniging van grote oppervlakken, bijv. zwembaden of zwembadzuigers. Inclusief handig scharniermechanisme voor de overgang tussen bodem en wand.
Artikelnr. 40307



Ronde zuigmond PondoVac Premium

Transparant rond mondstuk voor het opzuigen van molm en bladeren. Met een diameter van 50 mm.
Artikelnr. 40305



Vlakke zuigmond PondoVac Premium

Transparant vlak mondstuk voor het krachtigere opzuigen van bijv. molm op de bodem. Met een diameter van 80 mm en een aansluiting van 50 mm.
Artikelnr. 40306





Extra's

Het gereedschaps-duo

Regelmatig onderhoud is belangrijk voor een gezonde groei van de planten in en aan de vijver. Hierbij is de vijverschaar FlexiCut 2 in 1 aan te bevelen die tegelijkertijd knipt en de geknipte plantenresten vasthoudt. Hiermee kunnen ook plantenresten gemakkelijk uit het water worden verwijderd. Twijgen of bladeren die zich op een afstand van max. 2 m bevinden, kunnen nu gemakkelijk met de nieuwe, telescopische Premium-vijvertang EasyPick vastgepakt worden. Zo wordt het werken aan de vijver heel makkelijk!

NUTTIGE VIJVERHULP

Om ontspannen in en aan de tuinvijver te werken

VIJVERGEREEDSCHAPPEN



NIEUW

		FlexiCut 2 in 1	EasyPick	Vijverschaar	Vijvertang
Afmetingen (L x B x H)	cm	166 x 6 x 4	137 x 9 x 9	128 x 10 x 8	126 x 15 x 17
Soort steel		Vast	Telescoop	Vast	
Steellengte max.	cm	158	207	125	
Garantie* ^{§P.237}	Jaar	2			
VE handelaars	ST	6		10	
Producteigenschappen		<ul style="list-style-type: none"> • 2 in 1 vijverschaar die tegelijkertijd knipt en de geknipte plantenresten vasthoudt • De qua werkhoeek verstelbare kop zorgt ervoor dat er niet in de vijverfolie geknipt kan worden en maakt het mogelijk om comfortabel te werken • Ook geschikt om andere planten en dunne takken te knippen • Schaarkop als reserveonderdeel bij OASE verkrijgbaar (artikelnr. 51272) 	<ul style="list-style-type: none"> • Premium-vijvertang om afgeknipte plantenresten of bladeren in en aan de vijver vast te pakken en te verwijderen • Lengte gemakkelijk tot max. 2 m instelbaar • Voor eenvoudig onderhoud van de vijver – helemaal zonder nat te worden • Van rubber voorziene grijpers voor een bijzonder stevige grip • Bij OASE zijn rubberen afdekkingen voor de grijp-arm als reserveonderdeel verkrijgbaar 	<ul style="list-style-type: none"> • Voor knipwerkzaamheden in en aan de tuinvijver. • Trapeziumvormig lemmet 52: 53 mm x 19 mm x 0,63 mm (als reserveonderdeel bij OASE niet verkrijgbaar) 	<ul style="list-style-type: none"> • Om verontreinigingen uit de vijver te verwijderen • Vijverreiniging zonder de handen vuil te maken
AVP / ST	€	39,99	39,99	9,99	9,99
Artikelnr.		51243	40291	36303	36304

AQUANET VIJVERNET



		AquaNet vijvernet 1 3 x 4 m	AquaNet vijvernet 2 4 x 8 m	AquaNet vijvernet 3 6 x 10 m
Afmetingen (L x B)	cm	300 x 400	400 x 800	600 x 1000
Maaswijdte		20 mm		
Aantal grondpennen	ST	8	12	18
Garantie* ^{P.237}	Jaar	2		
VE	ST	10	5	2
Producteigenschappen		<ul style="list-style-type: none"> • Beschermt de vijver in de herfst tegen gebladerte • Voorkomt dichtslibben van de vijverbodem en de vorming van rottingsgassen door vallende twijgen en loof • Met fijne mazen, robuust en weersbestendig • Incl. grondpennen voor de bevestiging 		
AVP / ST	€	7,99	14,99	29,99
Artikelnr.		53751	53752	53753

SCHEPNET



		Professioneel visschepnet	Professioneel vijverschepnet	Vis- schepnet Klein	Vis- schepnet Groot	Algen- schepnet Klein	Algen- schepnet Groot
Afmetingen (L x B x H)	cm	40 x 40 x 40	40 x 30 x 20	25 x 25 x 17	38 x 38 x 26	25 x 17 x 7	38 x 26 x 9
Vorm		Trapezium	Rechthoekig	Rond		Rechthoekig	
Maaswijdte		6 mm	0,5 mm	9 mm		0,3 mm	
Garantie* ^{P.237}	Jaar	2					
Soort steel		Telescoop		Vast	Telescoop	Vast	Telescoop
Steellengte min.	cm	113		88	74	88	74
Steellengte max.	cm	190		88	140	88	140
Totale lengte max.	cm	230		113	178	113	178
VE handelaars	ST	5		10			
Producteigenschappen		<ul style="list-style-type: none"> • Geschikt om vissen in het water te plaatsen en te vangen • Door de fijne mazen van het schepnet wordt het verwondingsgevaar van de vissen verminderd • Gemakkelijk werken door de aluminium telescoopsteel • Inclusief 1 reservenet 	<ul style="list-style-type: none"> • Geschikt voor het verwijderen van dunne algen en plantenresten • Robuust schepnet met fijne mazen voor alle werkzaamheden in en om de tuinvijver • Gemakkelijk werken door de aluminium telescoopsteel • Inclusief 1 reservenet 	<ul style="list-style-type: none"> • Geschikt om vissen in het water te plaatsen en te vangen • Gemakkelijk te hanteren door de aluminium steel 	<ul style="list-style-type: none"> • Geschikt voor het verwijderen van dunne algen en plantenresten • Ook kleine vuildeeltjes worden door het net met zijn bijzonder fijne mazen moeiteloos verwijderd • Gemakkelijk te hanteren door de aluminium steel 		
AVP / ST	€	29,99		9,99	15,99	9,99	15,99
Artikelnr.		50079	50078	36300	36299	36298	36297



Extra's

Schematische weergave: IceFree 20 functieprincipe

Top-3 Producteigenschappen

- Tot -20°C ontstaat een ijsvrije zone rond het drijflichaam
- IceFree Thermo 330 met geïntegreerde vorstwering
- Veilige overwintering van flora en fauna

Aanbeveling

Voor een betrouwbare functie van de IceFree 20 wordt een minimale waterdiepte van 80 cm aanbevolen.

ICEFREE *Laat uw vijver veilig overwinteren*

- Tot -20°C ontstaat een ijsvrije zone rond het drijflichaam
- Zorgt voor zuurstoftoevoer naar het water en laat schadelijke rottende gassen ontsnappen
- Uiterst energie-efficiënte pompentechniek zonder extra verwarmingselement bij de IceFree 20 (diepte van minstens 80 cm vereist)
- Behoud van de warme temperatuurzones aan de grond, vooral bij de modellen IceFree Thermo
- De IceFree Thermo is door zijn actief verwarmingselement ook geschikt voor ondiepere vijvers en voor permanent koude vorstperiodes
- IceFree Thermo 330 beschikt over een geïntegreerde vorstbewakingsfunctie. Deze activeert het apparaat uitsluitend bij vorstgevaar. Daardoor wordt op warmere dagen geen energie verbruikt
- Weerstand-verwarmingstechniek voor hoger verwarmingsvermogen bij vorst en bescherming tegen temperatuurschade



TECHNISCHE GEGEVENS



		IceFree 20	IceFree Thermo 200	IceFree Thermo 330
Afmetingen (L x B x H)	mm	120 x 120 x 850	300 x 135 x 270	300 x 135 x 334
Nominale spanning		230 V / 50 Hz	220–240 V / 50 Hz	
Vermogensopname	W	5	200	330
Lengte stroomkabel	m	10,00		
Nettogewicht	kg	1,06	1,21	1,25
Garantie ^{*P.237}	Jaar	3	2	
Liter per minuut max.	l/min	7	–	–
Meter waterkolom max.	m	0,75	–	–
Vorstbewakingsfunctie		Nee		Ja
VE handelaars	ST	8	4	
AVP / ST	€	39,99	59,99	89,99
Artikelnr.		56534	51230	51231





Extra's

Aanbeveling

Zorg voor een goed functionerend filter-systeem. Daardoor kunt u uzelf veel werk besparen. Meer hierover vanaf pagina 82.

Het omvangrijke onderhoudsprogramma AquaActiv helpt u bij het onderhoud van uw tuinvijver en uw vissen. Informatie over het programma vanaf pagina 172.

EENVOUDIG VIJVERONDERHOUD

De passende hulp voor elk jaargetijde

Lente, zomer, herfst en winter: elk jaargetijde heeft zo zijn bijzonderheden en daarom is voor de tuinvijver een gepast onderhoud vereist. Om ervoor te zorgen dat u het hele jaar door plezier aan uw prachtige vijver kunt beleven, de vissen zich op hun gemak voelen en dat het natuurlijke evenwicht behouden blijft, hebben wij voor u enkele tips samengesteld voor een seizoensgebonden reiniging en onderhoud.

Lente: Begin maar! Bij de start van het seizoen is er veel werk te doen. Nu moet het water gereinigd en de planten verzorgd worden. Met het basisonderhoud AquaActiv OptiPond kunt u heel eenvoudig optimale waterwaarden verkrijgen en met de BioKick filterstarters brengt u de filterbiologie weer goed op gang. Het algenschepnet verwijdert lastige vijverplanten en om hernieuwde algengroei te voorkomen, zuigt u eventueel slib op de vijverbodem het beste gewoon met de PondoVac 4 af. Zo kan de zomer komen!

Zomer: In dit seizoen luidt het motto: Zo weinig mogelijk en zo veel als nodig. U hoeft enkel ondersteunend in te grijpen om de schoonheid van uw tuinvijver zo lang mogelijk te behouden en om te voorkomen dat het water omslaat. Verwijder ongewenst gebladerte en draadalgen en knip uitgebloeide planten met de FlexiCut 2 in 1 vijverschaar af, zodat de waterkwaliteit niet nadelig beïnvloed wordt door de overtollige voedingsstoffen uit de wortels. Een oppervlaktezuijer zorgt in dit jaargetijde niet alleen voor een goed zicht op uw vissen, maar ook voor een betere waterkwaliteit. Zorg voor compensatie, als de waterhoeveelheid door verdamping tijdens de hitteperiodes minder geworden is. Laat het filtersysteem en de beeklopen ook 's nachts werken.

Zo wordt de vijver extra van belangrijke zuurstof voorzien. En dan: Gewoon genieten van de mooiste tijd van het jaar aan uw vijver!

Herfst: In de herfst is er veel te doen: Nu is effectieve vijverhulp vereist. Verwijder het slib en de andere sedimenten (bv. met de vijverzuiger PondoVac 4) en ook de plantenresten. Dan nog de tuinvijver met het vijvernet AquaNet afdekken, want het net voorkomt dat bladeren in de vijver waaien, naar de bodem zinken en dat de waterkwaliteit zodoende negatief beïnvloed wordt door overmatig toevoer van voedingsmiddelen.

Winter: De winter is uiteraard de rustigste tijd van het jaar. Dit geldt ook voor de vijver en het vijveronderhoud. Desondanks moet u de tuinvijver en zijn bewoners op koudere temperaturen en vorst voorbereiden. Plaats gevoelige vissen in een warmer bassin. De vissen die in de vijver overwinteren, hebben minstens 1 meter waterdiepte nodig, om zich ondanks de ijslaag voldoende te kunnen bewegen. Zorg ervoor dat zich steeds een klein gat in de ijslaag bevindt, zodat de vijverbewoners goed kunnen ademen en rottingsgassen kunnen ontsnappen. Hier helpt een praktische ijsvrijhouder uit de IceFree serie (pagina 170). Door tijdens de winter PhosLess kolommen in te zetten verwijdert u overtollige fosfaten en voorkomt u zodoende nu al de algengroei in het nieuwe seizoen. Denk er ook nog aan dat u de hele filterinstallatie volgens de adviezen wintervast maakt – dan zijn uw tuinvijver en ook zijn bewoners optimaal voorbereid op het koude jaargetijde.



Meer informatie via de
OASE app
 Verkrijgbaar in de Apple-
 & Google-Play-Store

AquaActiv: Voor permanent helder en sprankelend water

Vaak wordt de gevoelige vijverbiologie door een té groot visbestand, regen, overmatig zonlicht of door bladeren belast. De gevolgen zijn slechte waterwaarden, overmatige algen- en slibvorming of zelfs zieke vissen.

Hier grijpt AquaActiv in en brengt het biologische evenwicht voor een duurzaam gezonde vijver weer tot stand. Zo helpt u uw vijver om zichzelf te helpen. Het hele concept van de succesvolle serie voor vijveronderhoud werd geoptimaliseerd, uitgebreid en nog logischer afgestemd. Er zijn innovatieve producten

bijgekomen die wij op basis van onze jarenlange ervaring en met de ondersteuning van erkende experts ontwikkeld hebben.

Het AquaActiv **3-stappen-plan** wijst u de biologisch zinvolle weg naar een algenvrije vijver en deelt de afzonderlijke AquaActiv producten afhankelijk van de functie bij stap A, B of C in. Hierbij zorgen de twee eerste stappen voor de afbraak van de overtollige voedingsstoffen, terwijl trap C algiciden bevat die men in kan zetten bij uitblijvend succes.

AquaActiv	Januari	Februari	Maart	April	Mei	Juni	Juli	Augustus	September	Oktober	November	December	Pagina	
C	ALGo Universal*			Om acute algenproblemen te behandelen										178
	ALGo Greenaway*			Om acute algenproblemen te behandelen										178
	ALGo Direct*			Biologische preventie van algenproblemen										178
	ALGo Bio Protect			Biologische preventie van algenproblemen										178
B	PhosLess bescherming tegen algen	Onttrekt fosfaten voordat algen ontstaan		Werkt preventief na algenbehandelingen						Onttrekt fosfaten voordat algen ontstaan			177	
	PhosLess Direct	Onttrekt fosfaten voordat algen ontstaan		Werkt preventief na algenbehandelingen						Onttrekt fosfaten voordat algen ontstaan			177	
	PondLith			Biologisch filtermedium voor de afbraak van voedingsstoffen										177
AquaHumin			Biologische bescherming tegen algen										177	
A	BioKick starterculturen	Als start van de vijverbiologie na de winter				Bij nieuwe installaties, acute problemen, waterverversing of filterreiniging								175
	SediFree	Molmafbraak na de winter					Na de lente			Molmafbraak vóór de winter				176
	OxyPlus	Als stimulatie en vitalisering				Onmiddellijke hulp bij zuurstofgebrek						Ondersteuning in de winter		176
	PondClear			Bij minerale troebelheid en opgewerkte deeltjes (geen algen)										176
	OptiPond	Het hele jaar door, vooral na sterke regen en vóór een algenbehandeling, ook bij een lage carbonaathardheid en schommelingen in de pH-waarde												176
	BioKick Care	Voor helder, gezond vijverwater en ter bevordering van het biologische evenwicht												176
														Pagina
Safe&Care	Bij een nieuwe vulling, waterverversing, visbestand en na gebruik van medicijnen								Om de vissen op de winter voor te bereiden					176

* Algiciden veilig gebruiken! Vóór het gebruik steeds het etiket en de productinformatie lezen!



**WATERKWALITEIT
VERBETEREN**



**VOEDINGSSTOFFEN
BINDEN**

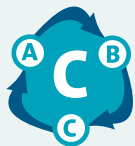

**ALGEN BESTRIJDEN/
VOORKOMEN**



DESINFECTEREN

Tip!

Een duidelijke indeling van de producten maakt een keuze gemakkelijker. Bovendien gaat achter het nieuwe, slimme flessenconcept een klein multitalent schuil, want het extra reservoir vervult drie functies tegelijk:

1. als maatbeker
2. als opbergruimte voor nuttige toebehoren, zoals bv. teststroken of een gebruiksaanwijzing
3. als voorraadvak voor 2-componenten-producten, zoals bv. »BioKick Fresh«.



Snel, effectief en helder – desinfecteren van zwembassins

Vorming van een biofilm, kleine organismen of algen-groei op het wateroppervlak kunnen het plezier aan een moderne watertuin duidelijk verminderen. In de juiste dosering houden de desinfecterende producten van OASE vijvers, zoals bv. zwembassins, architectonische bassins of sierfonteinen duurzaam helder en fris. Let er echter op dat deze middelen niet in visvijvers of biotopen gebruikt mogen worden.



Tip!

Uw directe weg naar ideale waterwaarden:

Wie precies wil weten, hoe het met de waterkwaliteit van zijn vijver gesteld is, krijgt van het nieuwe online laboratorium van OASE de analyse van afzonderlijke parameters en, nog beter zelfs – ook direct al de passende adviezen:

www.oase-livingwater.com/onlinelabor



WATERANALYSE

Voor een veilige controle van de waterwaarden



AquaActiv	QuickSticks 6 in 1	Wateranalyse Profi-Set
Beschrijving	<ul style="list-style-type: none"> Voor een snelle, eenvoudige en zekere analyse van de 6 belangrijkste waarden Duurt slechts één minuut Voldoende voor het onderzoeken van 50 watermonsters (300 parameters) 	<ul style="list-style-type: none"> Professionele druppeloplossingen om alle belangrijke vijverparameters exact vast te leggen Fosfaat incl. houdbaarheidscontrole-oplossing Incl. meettoebehoren, kleurkaarten en nuttige gebruiksaanwijzingen Levering in een moderne kunststof koffer
Eenvoudig en zeker vastleggen van:		
pH-waarde	•	•
Totale hardheid (GH)	•	•
Carbonaathardheid (KH)	•	•
Nitriet (NO ₂)	•	•
Nitraat (NO ₃)	•	•
Fosfaat (PO ₄)	–	•
Ammonium (NH ₄)	–	•
Ammoniak (NH ₃)	–	•
Chloor (CL ₂)	•	–
VE handelaars	ST 6	1
AVP/ST	€ 14,99	89,99
Artikelnr.	50570	50571

Ampullenopener

Het openen van de BioKick Premium ampullen is nu nog eenvoudiger. De uitgekiende opener gewoon op de ampulle plaatsen, erop drukken en u kunt de filterstarter heel eenvoudig doseren.

STARTERCULTUREN





Voor gebruik in filter en vijver

AquaActiv		BioKick			BioKick fresh	BioKick Premium		
		Starterbacteriën				Krachtige bacteriën voor vijverfilters		
Verpakkingsgrootte		100 ml	200 ml	2 l	500 ml	4 x 20 ml		
Geschikt voor vijvers tot max.	m ³	5,0	10,0	100,0	10,0	40,0		
Beschrijving		<ul style="list-style-type: none"> Brengt de biologie in de filter in de lente of bij een hernieuwde start tot leven Het giftige nitriet, ammonium en ammoniak wordt meteen verwijderd Ook aan te raden als nabehandeling, nadat een deel van het water ververst of de filter gereinigd werd Hoeft niet nagedoseerd te worden Bijzonder gemakkelijk toe te passen Vrij van pathogene (ziekteverwekkende) kiemen Meer dan 10 miljoen actieve micro-organismen / ml* Ideaal voor natuurlijke tuinvijvers Volledige capaciteit van de vijverfilter al binnen enkele weken 			<p>Net als BioKick, echter:</p> <ul style="list-style-type: none"> Combinatie van droge culturen en een voedingsoplossing Lang houdbaar en bovendien hoog actief Nu al na 20 minuten startklaar door het duidelijk hogere aantal bacteriën Maximale frisheid door de activering pas kort voor gebruik Hoeft niet nagedoseerd te worden Snelle afbraak van ammonium / ammoniak, nitriet en nitraat Ideaal voor de activering van filterinstallaties, vooral bij een visbestand Meer dan 1 miljard actieve micro-organismen / ml oplossing* Ideaal voor vijvers met een gemiddeld visbestand Volledige afbraakcapaciteit in de filter binnen de 2 weken Inhoud: 450 ml voedingsoplossing + 50 ml bacteriënconcentraat 		<p>Net als BioKick, echter:</p> <ul style="list-style-type: none"> Vloeibaar preparaat met hoog geconcentreerde, autotrofe bacteriënstammen en enzymen Bevat natuurlijke ammonium oxiderende (AOB) en nitriet oxiderende (NOB) bacteriën. Verpakt in medische ampullen. Daardoor ondanks de enorm hoge bacteriedichtheid ongekookt 36 maanden houdbaar Een ampul is voldoende voor 10.000 liter vijverwater. Een hogere dosering versnelt de filterwerking Meer dan 50 miljard actieve micro-organismen / ml* Dit komt overeen met 1 biljoen bacteriën per ampul* Ideaal voor sterk belaste vijvers, vooral met koibestand Volledige capaciteit van de vijverfilter al binnen enkele dagen Nieuw: inclusief ampullenopener 	
VE handelaars	ST	6		2	6			
Optimale aanvullingen		OptiPond, Safe & Care						
Basisprijs (per 100 ml)	€	8,99	7,50	(per 1 l) 40,00	(per 1 l) 39,98	37,49		
AVP / ST	€	8,99	14,99	79,99	19,99	29,99		
Artikelnr.		51277	50295	50939	50562	51280		





* op het moment van het vullen

BioKick Premium is omwille van de weersomstandigheden pas vanaf maart leverbaar.

WATERKWALITEIT VERBETEREN

AquaActiv					 <small>NIEUW</small>	
		OptiPond		SediFree		OxyPlus
		Voor optimale watervoorwaarden		Vijverslib verwijderaar		Onmiddellijke zuurstof-hulp met depotwerking
Verpakkingsgrootte		500 ml	5 l	500 ml	5 l	500 ml
Geschikt voor vijvers tot max.	m ³	5,0	50,0	10,0	100,0	10,0
Beschrijving		<ul style="list-style-type: none"> • Zuivert zacht bron- of regenwater • Verhoogt de carbonaathardheid in verbruikt water • Stabiliseert de belangrijkste parameters • Bindt ammonium & ammoniak • Voorkomt gevaarlijke daling van de pH-waarde • Bevat levensbelangrijke mineralen en spoorelementen • Ideaal na sterke regenval 		<ul style="list-style-type: none"> • Omzetten van organisch slib door speciale, krachtige bacteriën • Behoedzame reiniging zonder water te vervensen, uit te graven enz. • Gerichte preventie van dichtslibben, langdurige vertroebeling en algenbanken. • Granulaat met actieve zuurstof zinkt in het slib en oxideert het. Vervolgens snelle afbraak van het slib door speciale bacteriën • Het product is als «irriterend» gekentekend! 		<ul style="list-style-type: none"> • Verhoogt het zuurstofaandeel in het vijverwater • Voorkomt zo de gevaarlijke vorming van rottingsgas • Ondersteunt de biologische, zelfreinigende kracht van het water • Ideaal bij zuurstofgebrek bv. bij sterke algenbloei
VE	ST	6	2	6	2	6
Optimale aanvullingen		Safe&Care		OxyPlus, PhosLess		–
Basisprijs (per 1 l)	€	29,98	16,00	29,98	16,00	29,98
AVP / ST	€	14,99	79,99	14,99	79,99	14,99
Artikelnr.		50557	50558	50560	50561	50559

WATERKWALITEIT VERBETEREN

AquaActiv							
		PondClear		Safe & Care		BioKick Care	
		Voor kristalhelder vijverwater		Waterzuiveraar met slijmvliesbescherming		Biologische waterbehandeling	
Verpakkingsgrootte		250 ml	500 ml	5 l	500 ml	250 ml	2 l
Geschikt voor vijvers tot max.	m ³	5,0	10,0	100,0	10,0	10,0	80,0
Beschrijving		<ul style="list-style-type: none"> • Bindt minerale vertroebelende stoffen • Bindt organische vertroebelende stoffen uit visuitwerpselen of bladeren • Gaat fijne, niet filterbare verontreinigingen, fosfaten en verbindingen van zware metalen tegen • De vlokkenbrij die dan ontstaat wordt gewoon met behulp van een schepnet weggeschept • Niet geschikt voor het behandelen van algen 		<ul style="list-style-type: none"> • Zuivert leidingwater op een vis- en biotoopgerichte manier • Bindt chloor en giftige zware metalen meteen • Bio-beschermingscolloïde beschermen het slijmvlies tegen verwondingen en infecties • Ideaal na het gebruik van medicijnen 		<ul style="list-style-type: none"> • Activeert het vijverwater door bijzonder belangrijke bacteriënstammen • Bevordert het biologische evenwicht • Ondersteunt de afbraak van voedingsstoffen zoals ammonium, nitriet of nitraat • Zorgt voor duurzaam helder, gezond water en zodoende voor goede zichtdieptes • Verwijdert afzettingen van afgestorven organisch materiaal, zoals bv. slib of visuitwerpselen • Bevat autotrofe en heterotrofe culturen en melkzuurbacteriën (meer dan 1 miljard bacteriën/ml)* • Natuurlijke grondstoffen, daarom 100% verdraaglijk voor dieren en planten • Reduceert de reiniging van filterinstallaties • Bevat natuurlijke mineralen en is dus bevorderlijk voor de kleurenpracht van de kois 	
VE handelaars	ST	6		2	6	6	2
Optimale aanvullingen		OptiPond		OptiPond		OptiPond, OxyPlus	
Basisprijs (per 1 l)	€	35,96	23,98	14,00	29,98	79,96	45,00
AVP / ST	€	8,99	11,99	69,99	14,99	19,99	89,99
Artikelnr.		51276	50552	50555	50563	51283	51288

* op het moment van het vullen

VOEDINGSSTOFFEN BINDEN

AquaActiv		PhosLess Direct Algenbescherming met directe werking		PhosLess Bescherming tegen algen	PhosLess Bescherming tegen algen Navulpak
Verpakkingsgrootte		500 ml	5 l	2 kolommen á 1 l	2 zakken á 1 l
Geschikt voor vijvers tot max.	m ³	10,0	100	40,0	
Geschikt voor vijvers met visbestand	m ³	10,0	100	10,0	
Beschrijving		<ul style="list-style-type: none"> • Bindt overtollige fosfaten en vermindert de algengroei daardoor op een natuurlijke manier • Bindt zwavelwaterstoffen die rottingsgeur kunnen veroorzaken • Gewoon over de vijver te verstrooien, dus bijzonder eenvoudig te gebruiken • Houdt fosfaten vast, ook in anaërobe zones zoals bv. vijverslib • 500 ml bindt tot 80 g fosfaat 		<ul style="list-style-type: none"> • Bindt overtollige fosfaten en vermindert de algengroei daardoor op een natuurlijke manier • Bijzonder effectief door de 2-componenten technologie in het wisselsysteem • Zorgt er bovendien voor dat giftige zware metalen zoals koper, lood en zink gebonden worden • Te gebruiken in de filters BioTec 18 / 36 en in bewegend water • Afmetingen per kolom 310 x 86 mm 	
VE handelaars	ST	6	2	4	5
Basisprijs (per 1 l)	€	39,98	20,00	18,00	15,00
AVP / ST	€	19,99	99,99	35,99	29,99
Artikelnr.		51284	51287	36981	57477

VOEDINGSSTOFFEN BINDEN

AquaActiv		PondLith Natuurlijke verwijdering van voedingsstoffen	AquaHumin Biologische bescherming tegen algen
Verpakkingsgrootte		2,5 kg	10 l
Geschikt voor vijvers tot max.	m ³	2,5	10,0
Geschikt voor vijvers met visbestand	m ³	1,30	10,0
Beschrijving		<ul style="list-style-type: none"> • Natuurproduct op basis van zeolith • Bijzonder sterk filtermateriaal • Voor de afbraak van ammonium, nitriet en nitraat • Korrelgrootte 5 – 10 mm • Neemt de voedingsbasis van groene algen weg • Werkt ca. 125 dagen lang • Per m³ vijvervolume 1 kg (zonder visbestand), 2 kg (met visbestand) of 3 kg (bij koivijvers) 	<ul style="list-style-type: none"> • Speciale turf voor de tuinvijver • Vrij van chemische additieven, nematoden, pathogene kiemen en van stoffen die toxisch zijn voor planten • Gehalte van 30 – 45% huminezuur • Onthardt het water en verlaagt de pH-waarde • Brengt het biologisch evenwicht tot stand • Voorkomt overmatige algengroei • Levering in een praktische netzak
VE handelaars	ST	9	5
Basisprijs (per 1 l)	€	(per 1 kg) 4,00	1,20
AVP / ST	€	9,99	11,99
Artikelnr.		54049	53759



Aanbeveling
 Veel AquaActiv producten zijn ook in bijzonder attractieve grote verpakkingen verkrijgbaar.



ALGEN VERWIJDEREN

AquaActiv 	AlGo Universal Algen ex			AlGo Greenaway Anti groen water	AlGo Direct Draadalgan ex			AlGo Bio Protect Bio algenblokker	
	Verpakkingsgrootte	250 ml	500 ml	5 l	500 ml	250 ml	500 ml	5 l	500 ml
Geschikt voor vijvers tot max. m ³	5,0	10,0	100,0	10,0	5,0	10,0	100,0	10,0	
Beschrijving	<ul style="list-style-type: none"> • Werkt veilig tegen de meest voorkomende soorten algen, zoals draad-, zweef- en smeeralgen • Vertraagt de fotosynthese van de algen, waardoor deze verhongeren • Werkt zonder omstreken koper toevoegingen • Werkt doelgericht bij eendekroos • Voorkomt verdere algengroei <p>• Biocideproducten voorzichtig gebruiken. • Vóór het gebruik steeds het etiket en de productinformatie lezen!</p>			<p>NIEUW</p> <ul style="list-style-type: none"> • Uiterst effectieve verwijdering van zweefalgen en van minerale en organische vertroebelende stoffen • 2-fasen-werkzame stof maakt groen / troebel water snel en betrouwbaar helder • Gaat fijne, niet filterbare verontreinigingen, fosfaten en verbindingen van zware metalen tegen • De vlokkenbrij die dan ontstaat wordt gewoon met behulp van een schepnet weggeschep • Werkt zonder omstreken kopertoevoegingen • Werkt doelgericht bij eendekroos • Inhoud: 500ml algicide oplossing + 50 ml vlokformingsconcentraat <p>• Biocideproducten voorzichtig gebruiken. • Vóór het gebruik steeds het etiket en de productinformatie lezen!</p>	<ul style="list-style-type: none"> • Speciaal voor de plaatselijke en snelle behandeling van draadalgan, zoals bv. in beeklopen • Werkt door direct contact • Micro-organismen breken afgestorven algenresten af • Inclusief pH- / KH sneltest • Werkzame stof valt in korte tijd uiteen in zuurstof en water, daarom is gebruik in zwembijvers mogelijk • Werkt zonder omstreken kopertoevoegingen <p>• Biocideproducten voorzichtig gebruiken. • Vóór het gebruik steeds het etiket en de productinformatie lezen!</p>			<ul style="list-style-type: none"> • Vertraagt de algengroei op een fysieke manier door het zonnebril-effect • Bevat een huminezuur-complex uit natuurlijke grondstoffen • Vrij van zware metalen of biociden • Verleent een nauwelijks waarneembare barnsteenkleur aan het vijverwater, waardoor de voor algen levensnoodzakelijke UV-licht voorziening aanzienlijk wordt gereduceerd • Beschermt tegen overmatige algengroei 	
VE handelaars	ST	6	2	6	6		2	6	
Optimale aanvullingen	OptiPond, PhosLess								
Basisprijs (per 1 l)	€	51,96	39,98	20,00	39,98	35,96	31,98	16,00	29,98
AVP / ST	€	12,99	19,99	99,99	19,99	8,99	15,99	79,99	14,99
Artikelnr.		51265	50542	50545	40235	51275	50546	50549	51279

Extra's

Nieuw in het assortiment: Categorie D – Desinfecteren



In talrijke tuinen vormt water intussen een vast onderdeel van de moderne vormgeving van een tuin. Dit betreft zowel kleine sierfonteinen als grote architectonische bassins. Snel ontwikkelen zich hier echter de typische bijverschijnselen van een biotoop, zoals bv. de vorming van een biofilm, reukvorming, kleine organismen of algengroei op het wateroppervlak. Dit is voor de meeste tuinbezitters een echte bron van ergernis, omdat juist bij het moderne tuindesign strakke, rechte bassins op de voorgrond staan. De desinfecterende producten van de categorie D zorgen in de juiste dosering voor een zo steriel mogelijk water en houden zwemvijvers, architectonische bassins of sierfonteinen continu helder en fris. Denk er echter wel aan dat deze desinfecterende producten niet bij visvijvers of biotopen gebruikt mogen worden. Geheel nieuw in deze categorie is nu ook het reinigingsmiddel PumpClean voor een efficiënte verwijdering van vuil en kalk uit uw Oase vijvertechniek.

DESINFECTEREN / REINIGINGS- MIDDELEN



NIEUW

AquaActiv		ALGo Fountain Heldere fontein		OxyPool 9,9% Ideaal voor grote vijvers en zwemvijvers		PumpClean Vijverpomp-reiniger	
Verpakkingsgrootte		500 ml	5 l	20 l	500 ml		
Geschikt voor vijvers tot max. m ³		0,2	10,0	100,0	–		
Beschrijving		<ul style="list-style-type: none"> • Snelle hulp tegen algen en nare geurtjes in sierfonteinen, decoratieve bassins en fonteinen • Houdt het water permanent vers en helder • Werkt ook tegen de vorming van een plakkerige biofilm • Voorkomt kalkafzettingen • Verdraaglijk met oppervlaktes en techniek • Tegen bacteriën en schimmelvorming • Langdurige werking • Nieuw: 5 l concentraat voor bassins tot 10000 liter <p>• Biocideproducten voorzichtig gebruiken. • Vóór het gebruik steeds het etiket en de productinformatie lezen!</p>		<ul style="list-style-type: none"> • Efficiënte waterreiniger met de werkzame stof waterstofperoxide 9,9 % en zilverionen • Verwijdert algen op betrouwbare wijze en gaat bacteriën en schimmelvorming tegen • Geschikt voor siervijvers, zwemvijvers, springfonteinen en fonteinen • Bladeren, slib, algen en kalkafzettingen worden naar het oppervlak getransporteerd en kunnen verwijderd worden • 100% biologisch afbreekbaar en zonder chloor- en alcoholtoevoegingen • Kleur- en reukloos <p>• Biocideproducten voorzichtig gebruiken. • Vóór het gebruik steeds het etiket en de productinformatie lezen!</p>		<ul style="list-style-type: none"> • Effectieve pomp-reiniger voor het reinigen van vijverpompen • Verwijdert kalk en andere afzettingen betrouwbaar binnen 24 uur • Vrij van chloor en azijn • Ook ideaal voor het reinigen van UVC-kwartsglas en ProfiClear Premium zeven • Eenvoudig te gebruiken – met 9,5 l water mengen levert 10 l ontkalkingsoplossing op • 100% biologisch afbreekbaar • Kleur- en reukloos 	
VE handelaars	ST	6	2	1	6		
Basisprijs (per 1 l)	€	19,98	16,00	8,50	29,98		
AVP/ST	€	9,99	79,99	169,99	14,99		
Artikelnr.		51278	40234	51062	40242		

VERLICHTING & STROOM

Vijververlichting

- 182 Raadgever Vijververlichting

LED schijnwerpers

- 184 LunAqua Terra LED
- 185 LunaLed
- 186 Waterfall Illumination
- 188 LunAqua Classic LED
- 189 LunAqua 3 LED
- 190 LunAqua Mini LED
- 191 LunAqua Maxi LED

LED- / Halogeenschijnwerpers

- 192 LunAqua 10 systeem
- 194 Led systemen
- 195 LunAqua 10 verlichtingssets

Halogeenschijnwerpers

- 196 LunAqua Micro Eco Set
- 196 LunAqua 2 / 12 V
- 196 ProfiLux E 100
- 197 LunAqua 3

Stroommanagement

- 198 Raadgever Stroommanagement
- 200 InScenio WLAN
- 202 InScenio



VERLICHTING EN STROOM: FASCINEREND LICHT EN MODERNSTE TECHNIEK

In de drukte van alledag verheugt elke tuinbe-zitter zich op de rustige avonduren waarvan hij buiten, alleen of met vrienden, heel ont-spannen kan genieten. De flexibele, zuinige verlichtingssets van OASE zorgen voor sfeer. Wie aan de late uren in de tuin nog een heel bijzondere fascinatie wil verlenen, heeft met OASE veel verschillende mogelijkheden. Met

geraffineerd aangebrachte spots en stralers uit de hele OASE LunAqua serie kunt u bomen en struiken in het juiste licht plaatsen of een waterpartij stralend verlichten. De LunAqua Terra LED lamp kan bijvoorbeeld onopvallend in de grond geplaatst worden, zonder dat gevaar voor struikelen bestaat. De moderne LED technologie biedt dankzij de geringe

*»Tuinregeling –
comfortabel vanaf
het terras!«*

FM-Master WLAN

Stroommanagement in de tuin is via **App** nu nog comfortabeler!

afmetingen bijzonder flexibele mogelijkheden om de verlichting creatief op terrassen, wegen, in en aan de vijver aan te brengen – en dat met een hoge energie-efficiëntie en veilige 12 V-techniek. Ontdek nu de nieuwe Waterfall Illumination die elke OASE waterval in een fascinerend licht dompelt. Eenvoudig en snel te installeren en met energie-effici-

ente LED-techniek. Voor een revolutie in de regeling van apparaten in de tuin zorgt de nieuwe FM-Master WLAN. Deze aansluiting is gebaseerd op het bestaande, flexibele concept van het InScenio stroommanagement en is via smartphone of tablet regelbaar. Zo kunnen alle aangesloten apparaten comfortabel worden bediend, terwijl u zit.



Meer informatie via de
OASE app
Verkrijgbaar in de Apple-
& Google-Play-Store

Vijververlichting: stralend mooi

Als de kleuren van de bomen en planten tegen de avond langzaam vervagen, is het de combinatie van licht en schaduw, van licht en donker die ons betovert. Voor vijverbezitters biedt OASE tal van mogelijkheden, om een bijzondere charme aan hun tuin te verlenen. Bijzondere effecten worden verkregen, als de lichtstraal door een bosje of gras onderbroken wordt en zo voor spannende vormen zorgt. Omdat de LunAqua 3 LED verborgen aangebracht wordt, zorgt ze voor een handige verlichting van figuren en

ornamenten en zodoende voor een mysterieuze sfeer. Bronstenen kunnen bijvoorbeeld door de LED verlichting van de Lunaled S serie heel eenvoudig in een blikvanger omgetoverd worden. En ook beeklopen schitteren dankzij onze LunAqua Maxi LED's in een heel nieuw licht. Ontdek hoe nu zelfs watervallen een bijzonder effect krijgen. De Waterfall Illumination is gemakkelijk en snel geïnstalleerd en zorgt voor een stralende verlichting van uw waterval. Pure fascinatie!





VIJVERVERLICHTING

WATER EN LICHT VERNUFTIG GECOMBINEERD

LUNAQUA TERRA LED Deze hoogwaardig verwerkte inbouwlampen kunnen zowel boven als onder water gebruikt worden. Beeklopen en tuinen worden met warm licht aangenaam indirect verlicht, terwijl opritten en paden hierdoor een rustig, schemerig lichteffect verkrijgen.

BOVEN EN ONDER WATER

LUNAQUA 3 LED Eindelijk is de klassieker LunAqua 3 een energiebesparende duurzame lamp geworden! Deze schijnwerper munt boven én onder water uit door zijn buitengewone verlichting dankzij 110 lumen – en dat bij een stroomverbruik van slechts 3 Watt! Door de brede halve verstrooiingshoek van 30° komen lage bosjes, struiken en riet nog beter tot hun recht. Complete set met 1 of 3 schijnwerpers.

WATERVALLEN LATEN STRALEN

WATERFALL ILLUMINATION Waterfall Illumination De door de kunststof slede eenvoudig te monteren Waterfall Illumination verleent een uitzonderlijk effect aan elke waterval. Deze naderhand aan te brengen watervalverlichting overtuigt door zijn aangenaam, warm wit LED-licht en is geschikt voor watervallen met een breedte van 30 cm en 60 cm.

RVS DESIGN

LUNAQUA MAXI LED Attractief design en maximale functionaliteit: wat onderwaterverlichting betreft, blijft met de LunAqua Maxi LED geen wens on vervuld. De warm witte power LED met vervangbaar uiterlijk kan multifunctioneel ingezet worden als vijververlichting, wandverlichting of als vloerinbouwlamp, bv. in een bed van kiezelstenen. Elke set kan met een aparte schijnwerper uitgebreid worden – voor maximale flexibiliteit.





Extra's

Top-3 Producteigenschappen

- Aangenaam warm licht uit de bodem voor een perfecte avondsfeer
- Individuele inbouwmogelijkheden: in een tuin boven en onder water
- Eenvoudig in te bouwen

Aanbeveling

Op het terras, in de zwembijver of in de betegeling – de LunAqua Terra LED is geschikt om op velerlei manieren te worden ingezet in de tuin of in opritten. Kabeldoorvoeren, de lamp in de 40 mm boring plaatsen – klaar is de romantische avondsfeer!

Toepassingsvoorbeelden: Boven en onder water de juiste keuze: LunAqua Terra LED

LUNAQUA TERRA LED

Warm licht in de bodem geplaatst – als complete inbouwset

- Warm witte LED lamp, uiterst energie-efficiënt en een lange levensduur
- Verwerking van glanzend, hoogwaardig RVS materiaal
- Bijzonder eenvoudig in te bouwen dankzij de RVS clip ter bevestiging in de 40 mm booropening
- Met max. 3 ton beloop- en berijdbaar (bij een correcte inbouw)
- IP 68 voor een duurzame, veilige werking boven en onder water (verbinding IP 44)
- Eenvoudige uitbreiding door LunAqua Terra LED Solo mogelijk (levering zonder voedingseenheid)
- Verlengkabel van 10 m als toebehoren verkrijgbaar en geschikt voor lamp en 6-voudige verbinding (max. 2 x per streng)



TECHNISCHE GEGEVENS



	LunAqua Terra LED Set 6	LunAqua Terra LED Set 3	LunAqua Terra LED Solo	LunAqua Terra LED Verlengkabel
Afmetingen (Ø x H)	mm 45 x 15			–
Nominale spanning	–		12 V / DC	–
Nominale spanning (primair, secundair)	230 V / 50 Hz, 12 V / DC		–	–
Vermogensopname lamp	W 0,25			–
Vermogensopname set	W 4	W 3	–	–
Kabeldiameter	mm ² –			0,25
Beschermingsgraad	IP 68, IP 44 (voedingseenheid)		IP 68	IP 44
Lengte stroomkabel	m 10,00			–
Nettogewicht	kg 2,18	kg 0,98	kg 0,30	kg 0,10
Garantie* ^{P.237}	Jaar 2			–
Soort verlichtingsmiddel	LED			–
Lichtstroom	lm 14			–
Lichtkleur	warm wit			–
Halve verstrooiingshoek	Diffuus			–
VE handelaars	ST 1			–
AVP / ST	€ 359,99	€ 199,99	€ 69,99	€ 16,90
Artikelnr.	50729	51043	51056	51057

*P. 237



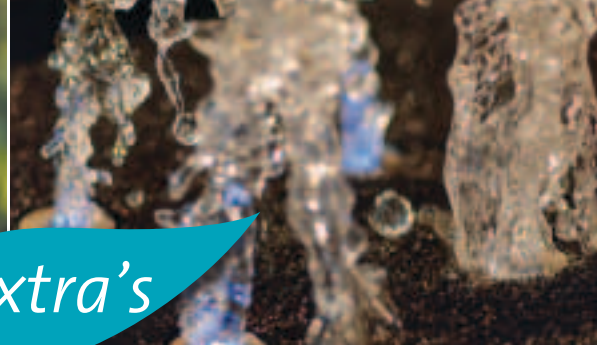

Extra's



Toepassingsvoorbeelden: LunaLed 6 s / 9 s

Top-3 Producteigenschappen

- Hoogwaardige roestvrijstalen kap
- Eenvoudige installatie door slangverbinding, ideaal voor bronstenen
- Regelbare fonteinhoogte

Aanbeveling

Wees creatief – combineer meerdere LunaLeds met behulp van de meervoudige verdelers (pagina 219) van OASE en creëer uw eigen fontein.

LUNALED

Innovatieve verlichting met moderne LED techniek

- Met 6 resp. 9 koud witte lichtdioden
- Geschikt voor gebruik boven en onder water
- Lamp geschikt voor constant gebruik onder water dankzij de beschermingsklasse IP 68 (verbinding IP 44)
- Hoogwaardige roestvrijstalen kap, waarmee het water doorstroomvolume geregeld kan worden
- Diameter 30 mm resp. 50 mm
- Halve verstrooiingshoek van de LEDs: 72°
- Incl. laagvolt-stekkertrafo
- Eenvoudig te installeren door de innovatieve slangverbinding

TECHNISCHE GEGEVENS



Deze producten vindt u ook op pagina 24

		LunaLed 6 s	LunaLed 9 s
Afmetingen (Ø x H)	mm	30 x 70	50 x 70
Nominale spanning (primair, secundair)		230 V / 50 Hz, 12 V / DC	
Vermogensopname lamp	W	< 1	
Vermogensopname set	W	2	
Beschermingsgraad		IP 68, IP 44 (voedingseenheid)	
Lengte stroomkabel	m	10,00	
Nettogewicht	kg	0,60	0,80
Garantie*P.237	Jaar	2	
Aansluitingen ingang	mm	19	25
Aansluitingen ingang		¾"	1"
Soort verlichtingsmiddel		LED	
Aantal afzonderlijke LED's	ST	6	9
Lichtstroom	lm	8	10
Lichtkleur		koud wit	
Halve verstrooiingshoek	Graden	72	
VE handelaars	ST	2	
AVP / ST	€	49,99	59,99
Artikelnr.		50114	50115

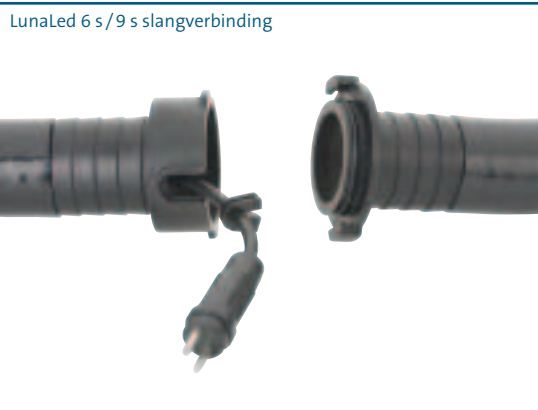
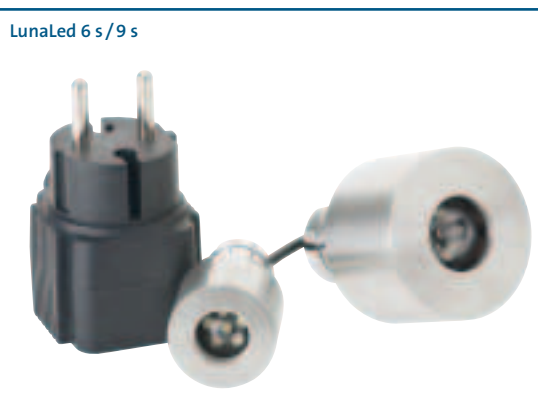



De watervalverlichting benadrukt de contouren van de waterval en zorgt voor een sfeervol licht



WATERFALL ILLUMINATION

*LED Watervalverlichting –
voor stijlvolle lichtaccenten*

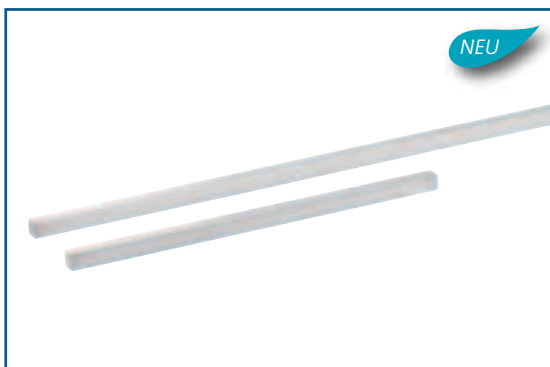

- LED verlichting voor watervallen, als decoratie van een terras of een vijverrand, in de breedtes 30 en 60 cm
- Geschikt voor gebruik boven en onder water
- Lamp geschikt voor constant gebruik onder water dankzij de beschermingsklasse IP 68 (verbinding IP 44)
- Eenvoudig naderhand uit te breiden dankzij de innovatieve, kunststof slede
- Gelijkmatic lichtbeeld door vrijwel onzichtbare lichtdioden
- Aangename, warm witte lichtkleur
- Hoogwaardige roestvrijstalen omlijsting

PRODUCTDETAILS

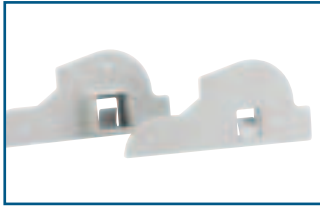

Kunststof slede

Dankzij de innovatieve kunststof slede in decent grijs is het steeds mogelijk om de watervalverlichting gemakkelijk uit te breiden.

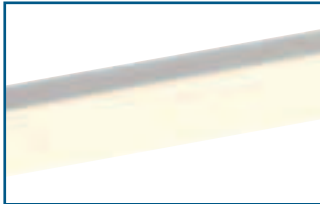

LED technologie

De warm witte LED-dioden zorgen voor een aangenaam licht, besparen bijzonder veel stroom en hebben een lange levensduur.



Attractieve waterval

De lichtrail wordt op de optimale hoogte in de waterval geplaatst en ondersteunt daardoor het harmonische uiterlijk van de waterval.

Extra's

Top-3 Producteigenschappen

- Gemakkelijk uit te breiden waterval verlichting
- Aangenaam, warm wit LED licht
- Ook ideaal als verlichting van een terras of vijverrand

Aanbeveling

Combineer de Waterfall Illumination met de Waterfalls 30 en 60 (zie pagina 18) of met de zuilen Waterfall Set 30 of Waterfall Set 60 Solo (zie pagina 19).

Waterfall 30
Waterfall 60

Artikelnr. 50704 (pagina 18)
Artikelnr. 50585 (pagina 18)

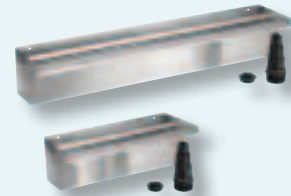

Waterfall Set 30

Artikelnr. 50584 (pagina 19)



Waterfall Set 60 Solo

Artikelnr. 51163 (pagina 19)



Zorg doelgericht voor mooie accenten aan de vijverrand, op het terras of tussen stenen of voor een omlijsting van een houten terras.

TECHNISCHE GEGEVENS

		NIEUW	
		Waterfall verlichting 30	Waterfall verlichting 60
Afmetingen (L x B x H)	mm	300 x 15 x 15	600 x 15 x 15
Nominale spanning (primair, secundair)		220 – 240 V / 50/60 Hz, 12V / DC	
Vermogensopname	W	5	10
Energie-efficiëntieklasse lamp*1		B	
Beschermingsgraad		IP 68, IP 44 (voedingseenheid)	
Lengte stroomkabel	m	10,00	
Nettogewicht	kg	1,12	1,28
Garantie*5.255	Jaar	2	
Soort verlichtingsmiddel		LED	
Lichtstroom	lm	90	180
Lichtkleur		warm wit	
VE-handelaars	ST	1	
AVP / ST	€	79,99	99,99
Artikelnr.		51205	51209



*1 Verdere opmerkingen over de energie-efficiëntieklasse op pagina 231



Extra's

Top-3 Producteigenschappen

- LED onderwaterschijnwerper met warm wit licht
- Energie-efficiënt
- Brede halve stralingshoek, ideaal voor planten en andere highlights in vijver en tuin

Aanbeveling

Belicht de planten steeds van onder naar boven, om ze perfect tot hun recht te laten komen.

LUNAQUA CLASSIC LED

De polyvalente spot – installatie in en uit het water

- LED onderwaterschijnwerper voor aangenaam warm witte lichtaccenten
- Geschikt voor gebruik boven en onder water
- Lamp geschikt voor constant gebruik onder water dankzij de beschermingsklasse IP 68 (verbinding IP 44)
- Bijzonder energie-efficiënt met slechts 1 Watt vermogensopname (meervoudige LED)
- Verstelbare kop voor een flexibele uitrichting van de stralingshoek

LunAqua Classic LED Set 1



LunAqua Classic LED Set 3



TECHNISCHE GEGEVENS



		LunAqua Classic LED Set 1	LunAqua Classic LED Set 3
Afmetingen (Ø x H)	mm	75 x 114	
Nominale spanning (primaair, secundair)		230 V / 50 Hz, 12 V / AC	
Vermogensopname lamp	W	1	
Energie-efficiëntieklasse lamp*1		A	
Vermogensopname set	W	3	5
Beschermingsgraad		IP 68, IP 44 (voedingseenheid)	
Kabellengte 12 V apparaat	m	2,00 (voedingseenheid) + 5,00	
Nettogewicht	kg	1,40	3,10
Garantie**P.237	Jaar	2	
Soort verlichtingsmiddel		LED	
Aantal afzonderlijke LED's	ST	18	
Lichtstroom	lm	31	
Lichtkleur		warm wit	
Halve verstrooiingshoek	Graden	20	
VE handelaars	ST	2	
AVP/ST	€	49,99	99,99
Artikelnr.		50527	50530

*P. 237





Extra's



Top-3 Producteigenschappen

- Power LED onderwaterschijnwerper voor een bijzonder heldere verlichting dankzij 110 lumen
- Extreem laag stroomverbruik van slechts 3 Watt
- Brede halve verstrooiingshoek van 30° voor flexibelere, warm witte lichtaccenten in de tuin en vijver

LUNAQUA 3 LED

De klassieker als LED met buitengewone lichtsterkte

- Power-LED onderwaterschijnwerper voor aangenaam warm witte lichtaccenten
- Bijzonder heldere verlichting dankzij krachtige 110 lumen
- Hoge energie-efficiëntie bij een vermogensopname van 3 Watt
- Halve verstrooiingshoek van 30° voor een brede belichting van planten en andere highlights
- Verstelbare kop voor een flexibele uitrichting van de stralingshoek
- Lamp geschikt voor constant gebruik onder water dankzij de beschermingsklasse IP 68 (verbinding IP 44)
- Geschikt voor gebruik boven en onder water
- Eenvoudig en snel te installeren dankzij Plug'n Play
- Bij de levering inbegrepen: 1 resp. 3 schijnwerpers, trafo 12 V, rubberen slangleiding, 1 resp. 3 grondpennen

TECHNISCHE GEGEVENS



		LunAqua 3 LED Set 1	LunAqua 3 LED Set 3
Afmetingen (Ø x H)	mm	75 x 140	
Nominale spanning (primair, secundair)		230 V / 50 Hz, 12 V / AC	
Vermogensopname lamp	W	3	
Energie-efficiëntieklasse lamp*1		A	
Vermogensopname set	W	4	10
Beschermingsgraad		IP 68, IP 44 (voedingseenheid)	
Kabellengte 12 V apparaat	m	2,00 (voedingseenheid) + 5,00	
Nettogewicht	kg	1,42	3,32
Garantie*P.237	Jaar	2	
Soort verlichtingsmiddel		LED	
Aantal afzonderlijke LED's	ST	3	
Lichtstroom	lm	110	
Lichtkleur		warm wit	
Halve verstrooiingshoek	Graden	30	
VE handelaars	ST	2	
AVP / ST	€	69,99	179,99
Artikelnr.		57034	57035

LunAqua 3 LED Set 1



LunAqua 3 LED Set 3



*1 Verdere opmerkingen over de energie-efficiëntieklasse op pagina 231

*2 Geldt uitsluitend voor LunAqua 3 LED Set 3



Extra's

Top-3 Producteigenschappen

- 1 W power LED met een sterke verlichting
- 3 warm witte LED lampen, serieel geschakeld
- Energie-efficiënt

Aanbeveling

De LunaAqua Mini LEDs zijn ideaal voor de verlichting van fontein en vijvers, vijverlandschappen en van de tuin en het terras.

LUNAQUA MINI LED

Compact en waardevol: voor accenten in de tuin en vijver

- 1 W power LED, verkrijgbaar in warm wit
- Geschikt voor gebruik boven en onder water
- Lamp geschikt voor constant gebruik onder water dankzij de beschermingsklasse IP 68 (verbinding IP 44)
- Dankzij zijn geringe afmetingen gemakkelijk in de vormgeving van de tuin en de vijver te integreren
- Serieschakeling van 3 stuks, incl. 12 V veiligheidstrafo
- Ideaal voor de verlichting van fontein en vijvers, vijverlandschappen en van de tuin en het terras
- Hoogwaardige roestvrijstalen details
- Verstelbare kop voor een flexibele uitrichting



TECHNISCHE GEGEVENS



		LunaAqua Mini LED warm
Afmetingen (Ø x H)	mm	75 x 110
Nominale spanning (primair, secundair)		220 – 240 V / 50/60 Hz, 0–12V / 350 mA / DC
Vermogensopname lamp	W	< 1
Energie-efficiëntieklasse lamp*1		A+
Vermogensopname set	W	2
Beschermingsgraad		IP 68, IP 44 (voedingseenheid)
Kabellengte 12 V apparaat	m	2,00 (voedingseenheid) + 3,00
Kabellengte tussen schijnwerpers	m	1,50
Nettogewicht	kg	2,00
Garantie (+ aanvraaggarantie)*P.237	Jaar	3 + 2
Soort verlichtingsmiddel		LED
Aantal afzonderlijke LED's	ST	1
Lichtstroom	lm	44
Lichtkleur		warm wit
Halve verstrooiingshoek	Graden	30
VE handelaars	ST	2
AVP / ST	€	129,99
Artikelnr.		50513

*P. 237





Extra's

Top-3 Producteigenschappen

- Energie-efficiënte, warm witte 3 W power LED
- Flexibele montage in de grond en aan de wand
- Elke set kan met een schijnwerper (LunAqua Maxi LED Solo) uitgebreid worden

Aanbeveling

Door de vervangbare optieken kan de halve stralingshoek snel en eenvoudig van 10° naar 30° worden gewijzigd, om de tuin en de vijver optimaal te verlichten.



LUNAQUA MAXI LED

Roestvrijstalen design en flexibele functionaliteit

- Warm witte 3 W power-LED in een set van 1 of 3 stuks
- Geschikt voor gebruik boven en onder water
- Lamp geschikt voor constant gebruik onder water dankzij de beschermingsklasse IP 68 (verbinding IP 44)
- Kan met een schijnwerper LunAqua Maxi LED Solo uitgebreid worden (levering zonder 12 V-veiligheidsstrafo)
- Incl. vervangbare optiek voor een halve stralingshoek van 10° of 30°
- Wandmontage en bodeminbouw mogelijk
- Incl. grondpen en gereedschap voor wandmontage
- Sterschakeling, 12 V veiligheidsstrafo en robuuste rubberen slangleiding

TECHNISCHE GEGEVENS



		LunAqua Maxi LED Solo	LunAqua Maxi Set 1	LunAqua Maxi Set 3
Afmetingen (Ø x H)	mm	52 x 117		
Nominale spanning		0-12V/700mA/DC		
Nominale spanning (primair, secundair)		-	220-240V / 50/60 Hz, 0-12V/700mA/DC	
Vermogensopname lamp	W	3		
Energie-efficiëntieklasse lamp*1		A		
Vermogensopname set	W	-	5	13
Beschermingsgraad		IP 68	IP 68, IP 44 (voedingseenheid)	
Kabellengte 12 V apparaat	m	2,00 (voedingseenheid) + 5,00		
Nettogewicht	kg	1,20	1,80	4,20
Garantie (+ aanvraaggarantie)*P.237	Jaar	3 + 2		
Soort verlichtingsmiddel		LED		
Aantal afzonderlijke LED's	ST	1		
Lichtstroom	lm	84		
Lichtkleur		warm wit		
Halve verstrooiingshoek	Graden	30		
VE handelaars	ST	2		
AVP / ST	€	119,99	149,99	279,99
Artikelnr.		50509	50507	50508

LunAqua Maxi LED Set 1



LunAqua Maxi LED Set 3



*P.237 *1 Verdere opmerkingen over de energie-efficiëntieklasse op pagina 231 *2 geldt uitsluitend voor LunAqua Maxi LED Set 3



Schematische weergave: Halogeen- /LED schijnwerpersystemen in gebruik



LUNAQUA 10 SYSTEEM

Sterk en flexibel: het polyvalente schijnwerpersysteem

LunAqua 10 Halogeen



- Optimaal op elkaar afgestemd lichtstelsel
- Robuuste verbindingstechniek met veel gebruiksmogelijkheden
- Naadloos compatibel met de beschikbare LunAqua 10 verbindingstechniek
- Eenvoudige montage door verbindingkabel met comfortabele speciale aansluitingen

LunAqua 10 Halogeen

- Verkrijgbaar als schijnwerper zonder verlichtingsmiddel, verbindingkabel en transformator (optioneel als toebehoren verkrijgbaar)
- Draaibereik van ca. 180° door geïntegreerde bevestigingsbeugel

LunAqua 10 LED/01



LunAqua 10 LED/01

- Thermische beveiligingsfunctie: automatische reductie van de lichtsterkte bij een té hoge omgevingstemperatuur
- Incl. lamp (niet dimbaar)
- Lamp als reserveonderdeel verkrijgbaar en vervangbaar
- Tot 12 m verlichting

Onderwatertransformator UST 150/01

- Aansluitmogelijkheid voor 4 schijnwerpers: 4 x 35 W, 3 x 50 W, 2 x 75 W halogeen- of 4 x 10 W LED schijnwerpers
- Met de PowerBox 12V kunnen tot 12 schijnwerpers LunAqua 10 LED/01 aangesloten worden (8 stuks serieel op één aansluiting)

PRODUCTDETAILS

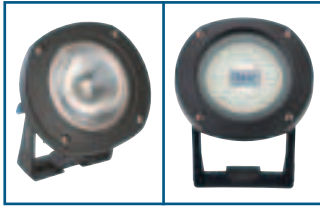

LunAqua 10 schijnwerper

Deze schijnwerper is polyvalent, of het nu gaat om verlichting voor drijvende aggregaten of als flexibel verlichtingssysteem voor een tuin.



Onderwatertransformator

Eenvoudig en veilig boven en onder water te gebruiken – deze verbindingstechniek is weergaloos! Gebruik onder water is normgerelateerd niet mogelijk in zwembijvers.

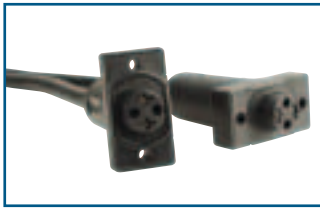

Verbindingskabel

Deze robuuste slangleiding is in drie lengtes verkrijgbaar. Langere verbindingskabels met een grotere kabeldiameter vindt u in onze Commercial catalogus.



LunAqua 35 Set

Halogeenschijnwerper inclusief 35 W lamp, transformator en 7,5 m kabel.

Extra's

Top-3 Producteigenschappen

- Sterk lichtstelsel
- Schijnwerper en trafo geschikt voor gebruik tot 4 m onder water
- Flexibel uit te breiden

Aanbeveling

Met de OASE PowerBox 12 V kunnen tot 12 schijnwerpers LunAqua 10 LED op een UST 150 / 01 aangesloten worden (max. 8 stuks serieel).

Toebehoren

Halogeenvlamp

35 W Artikelnr. 54035 (pagina 221)

50 W Artikelnr. 54036 (pagina 221)

75 W Artikelnr. 54037 (pagina 221)



PowerBox 12 V AC/01

Met de PowerBox kunnen tot 12 schijnwerpers LunAqua 10 LED op een UST 150 / 01 aangesloten worden (max. 8 stuks serieel).

Afmetingen: 75 x 80 x 95 mm

Netspanning: 12 V

Aantal uitgangen: 2

Artikelnr. 50492 (pagina 194)

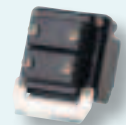

TECHNISCHE GEGEVENS



	LunAqua 10 Halogeen	LunAqua 10 LED/01	Onderwatertrafo UST 150/01	Verbindingskabel 2,5 m/01	Verbindingskabel 5,0 m/01	Verbindingskabel 7,5 m/01	LunAqua 35 Set
Afmetingen (L x B x H) mm	145 x 160 x 182		154 x 130 x 89	–	–	–	145 x 160 x 182
Nominale spanning	12 V / AC		–	12 V / AC			–
Nominale spanning (primaïr, secundair)	–	–	230 V/50 Hz, 12 V/AC	–	–	–	230 V/50 Hz, 12 V/AC
Vermogensopname W	35–75	10	150	–	–	–	35
Energie-efficiëntieklasse lamp*1	–	A	–	–	–	–	B
Vermogensopname set W	–	–	–	–	–	–	40
Beschermingsgraad	IP 68						
Lengte stroomkabel m	–	–	10,00	2,50	5,00	7,50	9,50
Nettogewicht kg	0,82	1,20	4,46	0,32	0,56	1,16	2,52
Garantie*P.237 Jaar	2						
Soort verlichtingsmiddel	Halogeen	LED	–	–	–	–	Halogeen
Lichtstroom lm	1250	365	–	–	–	–	–
Halve verstrooiingshoek Graden	24	18	–	–	–	–	24
Kabeldiameter mm²	–	–	–	1,50		2,50	1,50
VE handelaars ST	2		1	4			2
AVP / ST €	89,99	199,99	99,99	27,99	31,99	34,99	169,99
Artikelnr.	54034	50366	50401	50402	50403	50404	54314

*P.237



*1 Verdere opmerkingen over de energie-efficiëntieklasse op pagina 231

Serieschakeling:

- max. 8 x LunAqua 10 LED / ProfiLux LED serieel
- voor een serieschakeling: extra kabel per schijnwerper vereist!

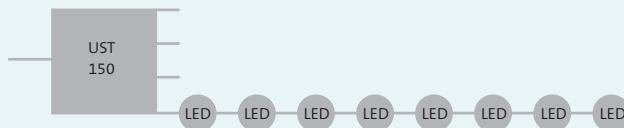

Sterschakeling:

- max. 12 x LunAqua 10 LED / ProfiLux LED

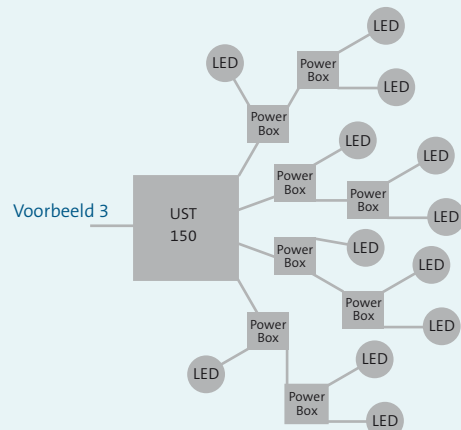
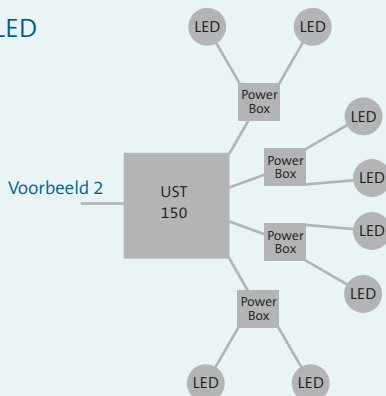
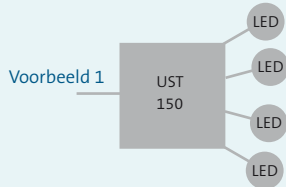

Systemweergave: Combinatiemogelijkheden van het LunAqua 10 systeem

LED SYSTEMEN VAN OASE

De wereldwijd eerste IP 68 onderwater-verbindingstechniek met 2 jaar garantie^{P.237}*

Eindelijk afgelopen met het omslachtige verkabelen en aansluiten van de lampen: De IP 68 verbindingstechniek van OASE zorgt duurzaam voor veiligheid en is bijzonder eenvoudig te installeren.

Met de wereldwijd unieke IP 68 verbindingstechniek wordt de aansluiting en het gebruik van lampen onder water nu bijzonder veilig.

Alle verbindingkabels, transformatoren en voedings-eenheden van deze serie garanderen een complete waterdichtheid tot een diepte van 4 m! Een axiale, vlakke dichting met geïntegreerde capillaire blokkade in de stekkers van de verbindingkabels en de bijhorende boxen (Power en DMX Box) maakt het mogelijk. Hier-voor verleent OASE zelfs een garantie*^{P.237} van 2 jaar.

Door deze innovatieve techniek is het hele systeem perfect op elkaar afgestemd en kan heel individueel en flexibel samengesteld worden:

U kunt heel eenvoudig uw keuze maken uit het uitgebreide assortiment aan pompen, LED verlichting, Jumpingjets, verbindingkabels en powerboxen.

Tips en informatie:

- Onze LunAqua 10 LED resp. ProfiLux LED besparen vergeleken met de halogeen variant tot 80% stroom.
- Mocht de LED lamp uitvallen, kan ze probleemloos d.m.v. een steekverbinding worden vervangen.
- De kabeldiameter van de te gebruiken verbindingkabels bedraagt 2,5 mm² en de maximale kabellengte mag in totaal niet langer zijn dan 60 m per streng.



PowerBox 12V
 Met de PowerBox kunnen tot 12 schijnwerpers LunAqua 10 LED op een UST 150/01 aangesloten worden (max. 8 stuks serieel).

Afmetingen: 75 x 80 x 95
 Nominale spanning: 12 V
 Aantal uitgangen: 2

Artikelnr. 50492 / AVP/ST 29,00 €



Top-3 Producteigenschappen

- Sterk lichtstelsel
- Schijnwerper en transformator geschikt voor gebruik onder water
- Eenvoudig naderhand uit te breiden door Plug'n Play principe

Aanbeveling

Vooraf in de avonduren komen de grote, drijvende fonteinen pas goed tot hun recht met de juiste verlichting! Geniet van de stralende waterbeelden van de OASE Pond-Jet en AirFlo.



LUNAQUA 10 VERLICHTINGSSETS

Elegante lichteffecten voor drijvende aggregaten



TECHNISCHE GEGEVENS



	Verlichtingsset PondJet	Verlichtingsset MIDI / MAXI / AirFlo LED / 01
Beschrijving	<ul style="list-style-type: none"> • Past perfect bij het drijvende aggregaat OASE PondJet • Inclusief de beproefde LunAqua 10 halogeenschijnwerpers met 50 W halogeenlamp • Snel te installeren dankzij de unieke aansluittechniek met Plug'n Play-principe • Complete set bestaat uit: 3 x LunAqua 10 halogeen, 3 x steunbeugels voor de lampen, 1 x onderwatertrafo UST 150 incl. RVS houder, 20 m kabel 	<ul style="list-style-type: none"> • Past perfect bij het drijvende aggregaat OASE AirFlo • Inclusief energie-efficiënte LunAqua 10 LED schijnwerpers • Snel te installeren dankzij de unieke aansluittechniek met Plug'n Play-principe • Complete set bestaat uit: 3 x LunAqua 10 LED met 10 W LED lamp, 3 x steunbeugels voor de lampen, 1 x onderwatertrafo UST 150 incl. RVS houder, 50 m + 2 m kabel
Energie-efficiëntieklasse lamp*1	B	A
VE handelaars	ST	1
AVP / ST	€ 549,00	1159,00
Artikelnr.	57083	50479



*1 Verdere opmerkingen over de energie-efficiëntieklasse op pagina 231

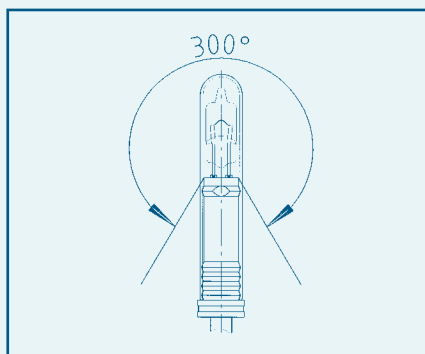

LunAqua Micro Eco Set

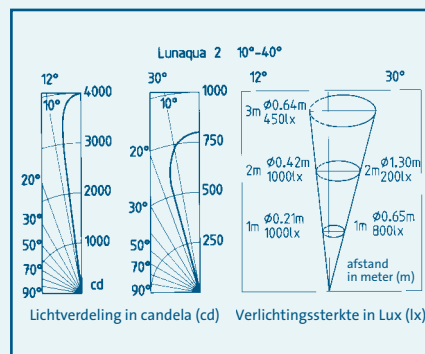

LunAqua 2 / 12 V

LUNAQUA MICRO ECO SET / 2 / PROFILUX



TECHNISCHE GEGEVENS

		 LunAqua Micro Eco Set	 LunAqua 2 / 12V	 Profilux E 100
Afmetingen (Ø x H)	mm	12 x 64	74 x 92	160 x 135
Nominale spanning		–	12 V / AC	230 V / 50 Hz
Nominale spanning (primair, secundair)		230 V / 50 Hz, 12 V / AC	–	–
Vermogensopname lamp	W	7	20	100
Energie-efficiëntieklasse lamp* ¹			B	D
Vermogensopname set	W	10	–	110
Beschermingsgraad		IP 68, IP 20 (voedingseenheid)	IP 68	IP 68, IP 44 (voedingseenheid)
Lengte stroomkabel	m	2,00	3,00	7,50
Nettogewicht	kg	0,60	0,62	4,64
Garantie* ^{2,3,4}	Jaar		2	3
Soort verlichtingsmiddel			Halogeen	
Lichtstroom	lm	90	300	–
Halve verstrooiingshoek	Graden	300	10 – 40	24
Aantal kabelingangen	ST	–	2	1
Grootte ingangskabel		–	PG 11	PG 13,5
Transformator		–	Nee	Ja
VE handelaars	ST	8	2	1
Beschrijving		<ul style="list-style-type: none"> Kleine compacte kamerfonteinlamp Nu bijzonder energie-efficiënt en toch met een helderheid van 10 Watt Perfect voor kleine bruisstenen Slechts een diameter van 13 mm noodzakelijk voor doorboorde bronstenen Geschikt voor permanent gebruik onder water (beschermingsklasse IP 68) In de set inbegrepen: trafo en kabel 	<ul style="list-style-type: none"> Tuinlamp geschikt voor gebruik boven en onder water Voor de aansluiting aan de onderwatertrafo UST 150 Individuele lichteffecten door instelbare stralingshoek Met grondpen en instelbare montagevoet 	<ul style="list-style-type: none"> Lamp: 100 W halogeen Hoogwaardige rvs schijnwerper RVS beugels voor een gemakkelijke en veilige installatie Met snelkoppeling en 105 VA kabeltrafo Uitsluitend geschikt voor gebruik onder water!
AVP / ST	€	29,00	69,99	279,00
Artikelnr.		40290	54993	56898



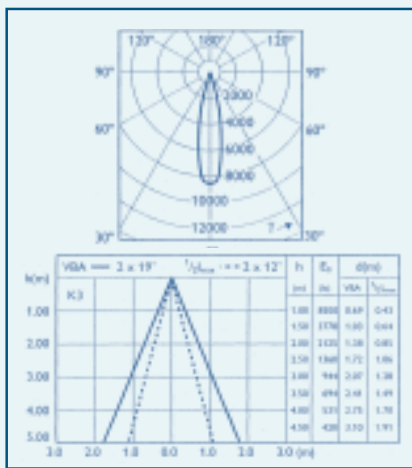

ProfiLux



LUNAQUA 3 SOLO / 3 SETS



TECHNISCHE GEGEVENS



	LunAqua 3 Solo	LunAqua 3 Set 1	LunAqua 3 Set 2	LunAqua 3 Set 3	
Afmetingen (Ø x H)	mm	85 x 110			
Nominale spanning		12 V / AC	-		
Nominale spanning (primair, secundair)		-	230 V / 50 Hz, 12 V / AC		
Vermogensopname lamp	W	20			
Energie-efficiëntieklasse lamp*1		B			
Vermogensopname set	W	25	45	68	
Beschermingsgraad		IP 68, IP 44 (voedingseenheid)			
Kabellengte 12 V apparaat	m	-	2,00 (voedingseenheid) + 5,00		
Nettogewicht	kg	0,44	1,82	3,08	4,44
Garantie*P.237	Jaar	2			
Soort verlichtingsmiddel		Halogeen			
Lichtstroom	lm	300			
Halve verstrooiingshoek	Graden	10 – 40			
Aantal kabelingangen	ST	2	1		
Transformator		Nee	Ja		
VE handelaars	ST	2			
Veiligheidsraaf		-	ST 20	ST 45	ST 60
Beschrijving		<ul style="list-style-type: none"> Tuinlamp geschikt voor gebruik boven en onder water, in een nieuw design Parallel en als serieverbinding schakelbaar 2 kabeluitgangen Hoogwaardige PG schroefverbindingen Inclusief montage-element met instel-eenheid en bijpassende grondpen Inclusief 20 W lamp Andere 35 W lampen kunnen gebruikt worden 	<ul style="list-style-type: none"> Attractieve complete sets bieden talrijke mogelijkheden voor een effectvolle tuin- en vijververlichting Bestaande uit LunAqua 3 schijnwerper(s) en per set 1 x, 2 x of 3 x grondpen, wand-/bodembestijging, sproeierhouder, set kleurschijven Het moderne design maakt van de lampen zelf een attractieve blikvanger Met spatwaterdichte transformator Schijnwerpers zijn parallel geschakeld, waardoor deze gemakkelijk vervaangbaar zijn 		
AVP / ST	€	59,00	69,00	129,00	189,00
Artikelnr.		57141	56903	56904	56905



*1 Verdere opmerkingen over de energie-efficiëntieklasse op pagina 231

Betrouwbaar stroommanagement: altijd en overal

Zowel de hele techniek in de vijver, zoals de pompen, filters en UVC voorzuiveringsapparaten, als de verlichting in de tuin zou onmogelijk zijn zonder de passende stroomvoorziening. Het OASE InScenio stroommanagement biedt volkomen flexibel de mogelijkheid om max. vier apparaten tegelijkertijd aan te sluiten. Ze kunnen heel gemakkelijk en comfortabel m.b.v. een

afstandsbediening geregeld worden – zelfs vanaf een vrije afstand van 80 m. Een absolute revolutie bij de regeling van apparaten in de tuin is het nieuwe product van dit jaar, de FM-Master WLAN.

De WLAN-technologie maakt het mogelijk om de betreffende aangesloten apparaten moeiteloos via WiFi van uw smartphone of tablet uit te bedienen en te regelen!





STROOMMANAGEMENT

De **InScenio FM-MASTER 3** is een klein multitalent. Van zijn 4 aansluitbare stekkerdozen kunnen er niet alleen 2 per afstandsbediening ingeschakeld worden, maar is er nog een derde dimbaar, bv. voor de aansluiting van een fonteinpomp.

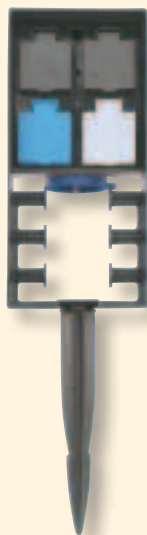

De nieuwe **FM-MASTER WLAN** is een kleine sensatie. Want deze tuinstekkerdoos beschikt over WLAN-verbindingstechniek en maakt het hierdoor mogelijk om de aangesloten apparaten moeiteloos via een app op uw smartphone of tablet te besturen. Bovendien is de FM-Master WLAN voorzien van een innovatieve DMX-RDM aansluiting waarmee bijv. de eveneens nieuwe AquaMax Eco Expert in twee richtingen bestuurd kan worden.



NIEUW



Tip!

De rotsafdekking InScenio Rock zand past zich door zijn natuurgetrouw steenachtig uiterlijk optimaal aan de tuin aan en dient dankzij het weervaste en robuuste materiaal als spatwaterbescherming. Verdere informatie vindt u op pagina 226.



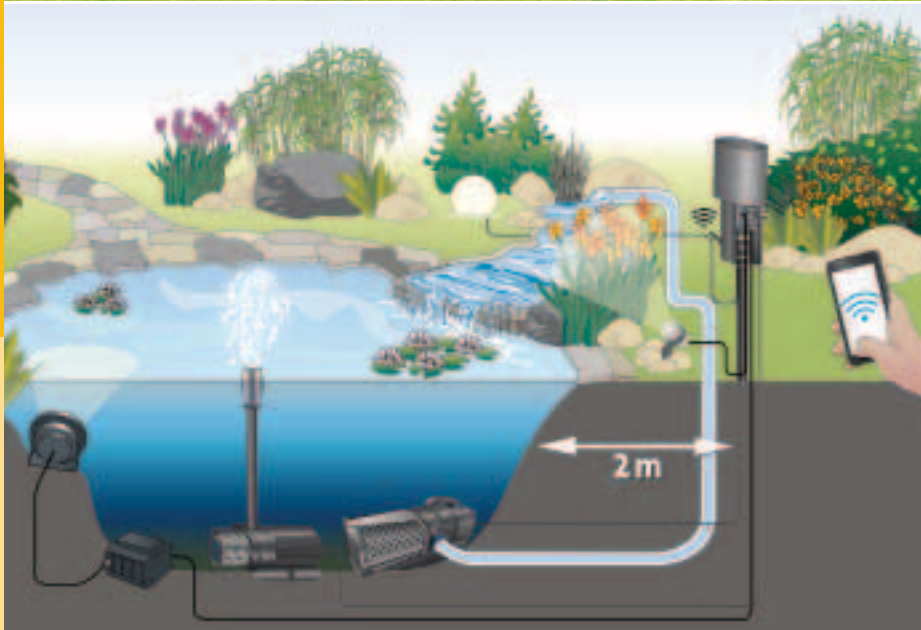

Schematische weergave: Aansluitmogelijkheden met de OASE tuinstekkerdozen InScenio



INSCENIO FM-MASTER WLAN

App in de tuin – eindelijk regelt u uw techniek via WLAN!



- Innovatief highlight van het OASE InScenio stroommanagement assortiment, regelbaar via WiFi met tablet of smartphone (iOS of Android)
- Gewoon de app (uit de AppleStore of via GooglePlay) downloaden en u kunt beginnen
- Met 4 stekkerdozen: 3 zijn in- en uitschakelbaar, 1 is bovendien dimbaar
- Elke stekkerdoos met geïntegreerde 24 uur tijdklok regelbaar
- Met extra DMX-RDM aansluiting voor de verbinding met eindapparaten
- Er kunnen tot 10 op afstand bedienbare OASE apparaten geïntegreerd en via de app geregeld worden
- Het hele jaar door te gebruiken – met spatwaterdichte stekkerdozen
- De grondpen garandeert een veilige verankering in de grond
- Leverbaar vanaf maart 2015

PRODUCTDETAILS

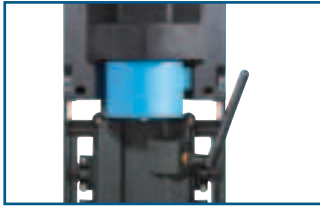

WLAN-verbindingstechniek

Eindelijk kunnen de capaciteit van uw tuinapparaten eenvoudig, comfortabel en snel via smartphones of tablets afgelezen en geregeld worden. En dat met een reikwijdte van wel 80 m (bij vrije signaaloverdracht).



DMX-RDM-aansluiting

Hier bevindt zich een DMX-RDM interface, om ingenieuze, via een stekkerdoos bedienbare, apparaten aan te sluiten, bv. de AquaMax Eco Expert.

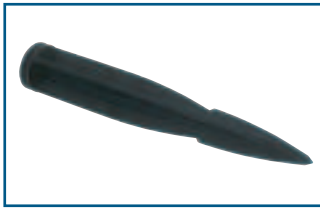

Grondpen

Bij de levering is de grondpen inbegrepen, voor een eenvoudige installatie zonder grondwerkzaamheden en voor een veilige verankering in de grond.



Bescherming tegen spatwater

Het zekere voor het onzekere nemen: de InScenio afdekking beschermt de elektronische delen tegen spatwater. Met de optionele afdekking InScenio Rock laat de InScenio zich ideaal in de tuinwereld integreren.

TECHNISCHE GEGEVENS

NIEUW

bebat STIBAT

		InScenio FM-Master WLAN	
Afmetingen (L x B x H)	mm	215 x 155 x 295	
Nominale spanning		220–240 V / 50 Hz	
Max. belasting vermogen	W	3600	
Max. belasting stroom	A	16,0	
Nettogewicht	kg	1,80	
Garantie* ^{P.237}	Jaar	2 + 1	
Radiobereik (433 MHz) max.	m	80,00	
WLAN bereik (2,4 GHz) max.	m	80,00	
Aansluiting DMX-RDM		Ja	
WLAN-Hotspot		Ja	
Timer		Ja	
Stekkerdozen Aan/Uit max. 2000 W	ST	3 x 220–240 V	
Stekkerdozen dimbaar	ST	1 x max. 40–320 W	
VE handelaars	ST	2	
AVP/ST	€	459,00	
Artikelnr.		40243 (NL) / 40245 (B)	



Extra's

Top-3 Producteigenschappen

- De revolutie in de regeling van apparaten in de tuin via WLAN m.b.v. tablet of smartphone
- Aansluitmogelijkheid voor eindapparaten die via DMX-RDM regelbaar zijn (bv. AquaMax Eco Expert)
- Met radiografische bediening voor max. 10 op afstand bedienbare OASE apparaten

Aanbeveling

De OASE InScenio FM-Master WLAN App is geprogrammeerd voor mobiele toestellen vanaf iOS 7.x evenals Android 4.0.3. Van zodra interessante updates beschikbaar zijn, verschijnt er een automatische info voor het gratis downloaden ervan. Let op een vrij gezichtsveld tussen smartphone/tablet en de FM-Master om een zo goed mogelijk bereik van de WLAN verbinding (2,4 GHz) te verzekeren. Nog grotere afstanden kunnen d.m.v. in de handel verkrijgbare booster antennes of een repeater bereikt worden.

Bij alle op afstand bedienbare OASE producten, gaande van de FM-Master 1 tot de Profimaster, evenals de Water Entertainment artikelen Water Trio, Quintet, Quintet Creative, Jet Lightning en de JumpingJet Rainbow Star kunt u de afstandsbedieningen door uw smartphone/tablet in combinatie met de FM-Master WLAN vervangen.

Accessories

InScenio Rock zand Rotsachtige afdekking, geschikt voor alle InScenio FM-Master behuizingen.

Artikelnr. 50417
AVP/ST 79,00 € (pagina 226)



Verbindingskabel DMX / 1.0 m /01
Artikelnr. 12368

Verbindingskabel DMX / 3.0 m /01
Artikelnr. 12369

Verbindingskabel DMX / 5.0 m /01
Artikelnr. 12371

Verbindingskabel DMX / 10.0 m /01
Artikelnr. 12372

Verbindingskabel DMX / 20.0 m /01
Artikelnr. 12373



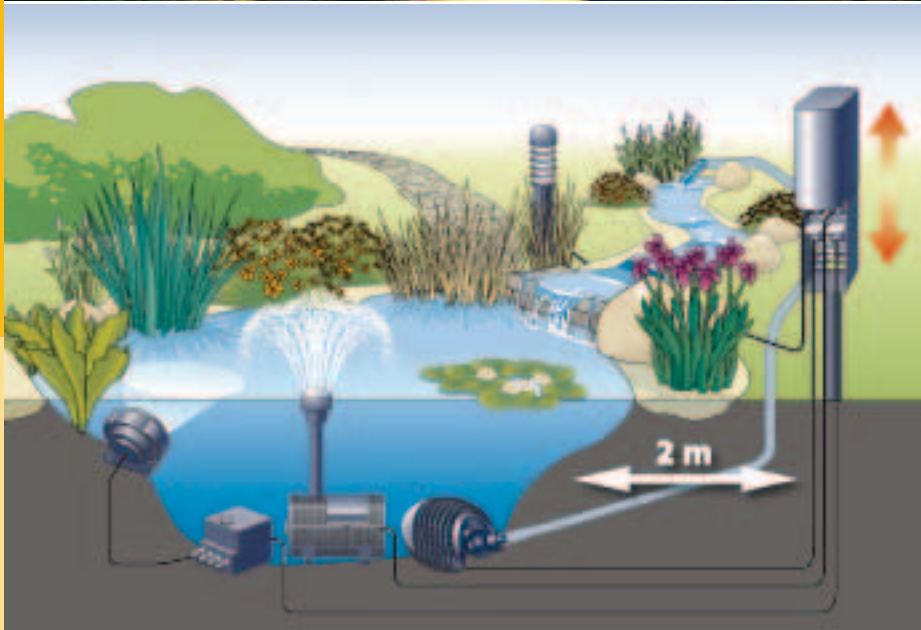

Schematische weergave: Aansluitmogelijkheden met de OASE tuinstekkerdozen InScenio



INSCENIO

Flexibel & decoratief stroommanagement

Zandsteenachtige afdekking

De rotsachtige afdekking InScenio Rock verbergt de technische eenheid op een elegante manier. (optioneel toebehoren)



Bescherming tegen spatwater

Omwille van uw veiligheid beschermt de InScenio afdekking de elektronische delen tegen spatwater.



Hoofdmodule

Voorbeeld InScenio FM-Master 3, biedt vier stekkerdozen, waarvan er twee in- en uitgeschakeld kunnen worden. Telkens één ingang heeft permanent stroom en een dimfunctie.



Afstandsbediening

Vanaf een afstand van max. 80 meter laten zich alle functies eenvoudig en comfortabel bedienen.



- Slim stroomaansluitsysteem voor de hele tuin
- Bijzonder eenvoudig en flexibel te installeren, geheel zonder grondwerkzaamheden
- Uitbreiding achteraf altijd heel comfortabel mogelijk
- Het hele jaar te gebruiken dankzij de stekkerdozen met spatwaterbescherming en trekontlasting
- De grondpen garandeert een veilige verankering in de grond

Vanaf InScenio FM-Master 1

- Afstandsbediening van de FM-Master voor een ongestoorde draadloze verbinding tot max. 80 m

PRODUCTDETAILS



Bescherming tegen belasting
Stekkerdozen met trekcontasting zijn ten eerste beschermd tegen mechanische belastingen en dus perfect voor een veilig gebruik, het hele jaar door.



Bescherming tegen spatwater
Het zekere voor het onzekere nemen: de InScenio afdekking beschermt de elektronische delen tegen spatwater. Met de optionele afdekking InScenio Rock laat de InScenio zich ideaal in de tuinwereld integreren.

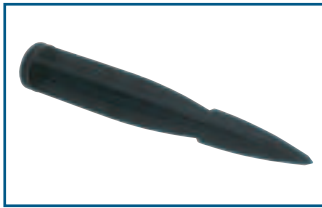

Grondpen
Bij de levering is de grondpen inbegrepen, voor een eenvoudige installatie zonder grondwerkzaamheden en voor een veilige verankering in de grond.



Afstandsbediening
De meegeleverde afstandsbediening van de FM-Master en de FM-Profimaster heeft een reikwijdte van max. 80 m (als de radio-grafische verbinding ongestoord is).

Extra's

Top-3 Producteigenschappen

- Flexibel modulair systeem
- Heel eenvoudige installatie, ook naderhand uit te breiden
- Beschermkap tegen spatwater en mechanische belasting

Toebehoren

InScenio Rock zand
Rotsachtige afdekking, passend voor alle InScenio FM-Master behuizingen.
Artikelnr. 50417 (pagina 226)



TECHNISCHE GEGEVENS

cebat STIBAT

		InScenio Dimmer	InScenio 230	InScenio FM-Master 1	InScenio FM-Master 2	InScenio FM-Master 3	InScenio FM-Profimaster
Afmetingen (L x B x H)	mm	80 x 60 x 130	215 x 155 x 295				
Nominale spanning		220–240 V / 50 Hz					
Max. belasting vermogen	W	300	3600				
Max. belasting stroom	A	1,3	16,0				
Nettogewicht	kg	0,20	1,40	1,50	1,70	1,80	1,90
Garantie* ^{P.237}	Jaar	2					3
Handzender/radiogr. reikwijdte max.	m	–	80,00				
Stekkerdozen permanent	ST	–	4 x 230 V	2 x 220–240 V	1 x 220–240 V		–
Stekkerdozen Aan/Uit max. 2000 W	ST	–	–	2 x 220–240 V	3 x 220–240 V	2 x 220–240 V	
Stekkerdozen dimbaar	ST	1 x max. 30–300 W	–			1 x max. 40–320 W	1 x max. 1250 W* ³
VE handelaars	ST	4		2			
AVP/ST	€	49,90	69,99	139,00	159,00	189,00	309,00
Artikelnr.		51160 (NL)	55433 (NL) / 55860 (B)	54978 (NL) / 55856 (B)	36310 (NL) / 55858 (B)	36311 (NL) / 55859 (B)	56886 (NL)



*1 Uitsluitend InScenio FM-Profimaster

*2 Met uitzondering van InScenio Dimmer

*3 Max. 1 pompaansluiting

VIJVERBOUW & DECORATIE

Vijverbouw

- 206 Vijverplanning & Realisatie
- 208 Aanleg van tuinvijvers
- 210 Beschermdoeken & folies
- 213 Toebehoren vijverbouw
- 214 Toebehoren vijverbepanting
- 217 Slangen & verbindingen
- 219 Pomptoebehoren
- 220 Filtertoehoren
- 221 Filter- / licht- / stroom toebehoren
- 222 Spuitfiguren & vijverfiguren
- 223 Voorgevormde vijvers PE
- 224 Beekloopelementen
- 226 Decoratieve rotsafdekkingen
- 227 Waterreservoirs



VIJVERBOUWMATERIAAL: U HEEFT DE DROOM – WIJ HEBBEN ALLES WAT U DAARVOOR NODIG HEEFT!

Met ons omvangrijke assortiment van vijverbouw-producten wordt de aanleg van uw vijver verrassend eenvoudig. Door zijn uitgekiend assortiment is OASE een perfecte partner bij de bouw van een vijver.

Elk soort vijver is een ware natuurbelvenis en zorgt voor een heel bijzonder, individueel highlight in uw tuin. Van heel kleine vijver-

bassins, grotere folievijvers met vissen, tot grote zwembijvers – OASE heeft voor elke vijver het ideale bouwconcept met passend materiaal. Het voordeel van een vijverschaal is de eenvoudige inbouw met geïntegreerde plantenzones, terwijl de eersteklas flexibele Oase vijverfolies OaseFol uit EPDM en AlfaFol uit PVC uitstekend geschikt zijn voor



»Hier kan ik zijn
wie ik wil!«

**OASE, een
belofte van
kwaliteit:**

Een hoogwaardige verwerking en geselecteerde materialen zorgen gegarandeerd voor jarenlang plezier aan uw vijver!

individuele vijvergroottes en -vormen. Deze laatste zijn ook als kant-en-klaar gesneden foliestukken gemakkelijk te verwerken. Op de hoogwaardige, geteste en duurzame kwaliteit van onze vijverfolies kunt u volop vertrouwen – bij een garantie*^{p.237} van wel 20 jaar! De vijverfolies worden aangevuld met een omvangrijk en doordacht assorti-

ment aan slangen en toebehoren. Hier passen alle aansluitingen voor filters en stroom perfect bij elkaar en kunnen onopvallend in de tuin geïntegreerd worden. Met een film en een brochure, als extra informatiemateriaal en bouwhandleiding, is OASE uw optimale partner bij de vijverbouw!



Vijverplanning & Realisatie: van begin af aan goed plannen

De droom van een waterlandschap in de eigen tuin begint altijd met de juiste planning. Er moet rekening worden gehouden met de grootte, ligging en de aard van de vijver of het terras. U hoeft slechts enkele basisregels in acht te nemen, om lang plezier aan uw vrijetijdsparadijs te beleven!

Belangrijke voorwaarden

Soort vijver: Tuinvijvers met vissen worden het beste dicht bij het terras aangelegd, zodat u uw lievelingsvissen in alle rust kunt gadeslaan. Voor een natuurvijver met een kikkerconcert, moet u gebruik maken van uw hele tuin. Op design geïnspireerde fonteinen en architectonische waterlandschappen laten zich uitstekend in de vormgeving van het terras integreren.

Het zonlicht Vier tot zes uur direct zonlicht per dag zijn ideaal voor een vijver. Op plekken die meer zonlicht krijgen, zorgen uitgebreide zones met diep water ervoor dat er geen al té

sterke algengroei ontstaat, als gevolg van het feit dat het water té warm wordt.

Bomen en struiken: Loof- en naaldegewassen en planten met sterk groeiende wortels mogen niet té dicht bij de vijver staan. Wortelbegrenzingsringen houden planten met sterk groeiende wortels, zoals bv. bamboe, in bedwang.

Minimale waterdiepte: Om te voorkomen dat de vijver in de winter volledig dichtvriest, raadt OASE een minimale waterdiepte van 80 cm aan.

Bij een folievijver zijn de mogelijkheden tot vormgeving vrijwel onbeperkt. Voordat de folie gelegd wordt, moet steeds een beschermdoek gebruikt worden dat de folie tegen beschadigingen door wortels en kleine stenen beschermt. De vijverfolie kan het best op zonnige dagen, bij warmere temperaturen worden gelegd. Als alternatief kunnen voor de aanleg van een vijver ook voorgevormde vijverschalen gebruikt worden.



Extra's

De basisuitrusting van een tuinvijver:



Meer informatie via de
OASE app
Verkrijgbaar in de Apple-
& Google-Play-Store

Stroom- en wateraansluitingen: Als de vijver zich in de buurt van stroom- en wateraansluitingen bevindt, kan dit de bediening en de regeling van de apparaten in en aan de vijver bijzonder vergemakkelijken.

Slangdiameter: Bij de keuze van de slangen is het raadzaam om een zo groot mogelijke diameter te nemen, om wrijvingsverlies te vermijden.

Juiste vijvertechniek: Behalve de keuze van de juiste combinatie van pomp, filter en UVC voorzuiveringsapparaat speelt ook de positie van de pomp in de vijver een grote rol: een filterpomp moet zo diep mogelijk in de vijver geplaatst worden, om de bodemsedimenten te kunnen transporteren. Fonteinpompen bevinden zich daarentegen natuurlijk dicht bij het oppervlak.

Een stap-voor-stap handleiding voor de bouw van een vijver vindt u op de volgende pagina's.

- **Vijverfolie** (pagina 210) of **vijverschaal** (vanaf pagina 223)
- **Beschermdoeken** (pagina 210) als bescherming van de vijverfolie
- **Pomp** voor het gebruik van een filter, fontein of beekloop (vanaf pagina 40)
- **Filter** voor de biologisch-mechanische reiniging (vanaf pagina 82)
- **Skimmer** voor de reiniging van het wateroppervlak (vanaf pagina 156)
- **Vijverbeluchter** voor de zuurstofvoorziening (vanaf pagina 142)



Aanbeveling

Bij de keuze van de juiste fonteinpomp geldt het volgende:

De maximale fonteinhoogte = de minimale afstand tot de dichtstbijzijnde vijverrand!

Voor de watertoevoer naar een hoger gelegen beekloop zijn de OASE drukfilters BioPress (pagina 92) en FiltoClear (pagina 94) en de passende filterpomp AquaMax (vanaf pagina 66) geschikt!

Als formule voor het bepalen van de juiste pomp voor een beekloop geldt:

breedte van de beekloop (cm) x 1,5 = pompcapaciteit in l/min.

De juiste volgorde bij het leggen van de folie:

1. Beschermdoek
 2. Vijverfolie
 3. Steenfolie
- (vanaf pagina 212)

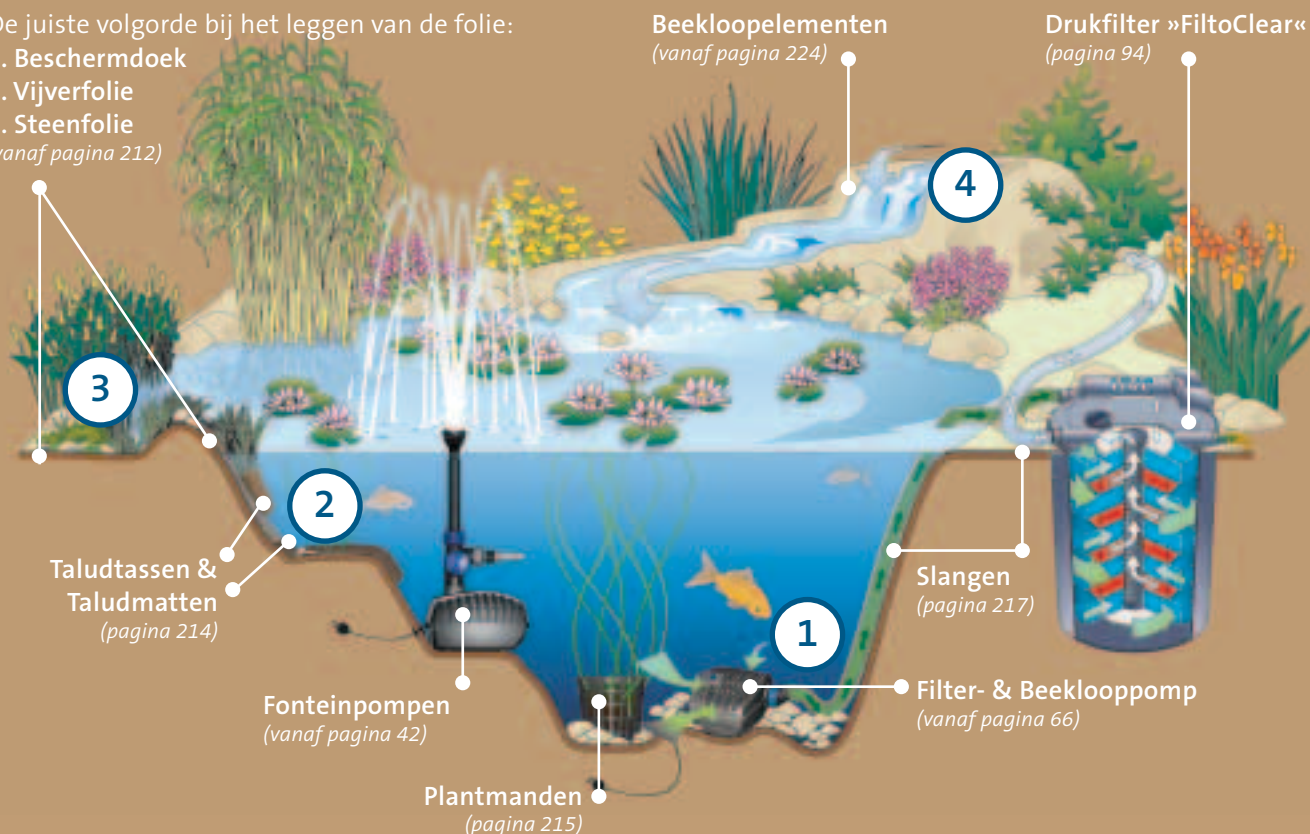

VIJVERAANLEG EENVOUDIG TE REALISEREN

Stap voor stap met producten van OASE



1. Standplaats

De juiste standplaats voor een tuinvijver moet half in de schaduw liggen; 4 – 6 uur zon per dag zijn ideaal.



2. Omtrek van de vijver

Eerst markeert u de omtrekken van de vijver met zand. Ook de verschillende dieptezones worden met zand gemarkeerd.



3. Maten van folie en beschermdoek

Dan wordt met een koord de vereiste lengte van het beschermdoek en van de vijverfolie royaal opgemeten.



4. Beschermdoek

Nadat het gat gegraven is, wordt eerst een beschermdoek op de bodem gelegd, om de folie tegen wortels en stenen te beschermen.



5. Folie en steenfolie

Vervolgens wordt de folie zorgvuldig gelegd. Steenfolie is uitstekend geschikt om de randen van de vijver een bijzonder natuurlijke vorm te geven.



6. Beplanting van effen gedeeltes

Voor het beplanten van effen gedeeltes worden kokosmatten neergelegd. Hierop hebben de planten een optimale houvast met hun wortels.

1

DIEPWATERZONE

Hier worden filter- en beeklooppompen of eventueel vijverafvoer in gezet.

2

MOERASZONE

Biedt ruimte voor planten en micro-organismen en levert daardoor een belangrijke bijdrage tot de reducering van voedingsstoffen in de vijver. Deze zone is ca. 30 – 40 cm diep en moet zo breed mogelijk aangelegd worden.

3

VOCHTIGE ZONE

Ideaal voor weelderige hellingplanten.

4

BEEKLOPEN (OPTIONEEL)

Bij de keuze van de juiste plek voor een beekloop moet al rekening worden gehouden met de aanleg van stuwplaatsen van verschillende hoogtes en dieptes en met zo groot mogelijke overlopen, zodat het water extra in beweging komt en extra zuurstof toegevoegd wordt.

Extra's**Aanbeveling**

De waterbeweging door beeklopen en watervallen voorziet de vijver van de noodzakelijke extra zuurstof. Om een beekloop of een waterval te vormen kunt u gebruik maken van de aarde die u voor uw tuinvijver heeft uitgegraven.

Het verval mag bij een beekloop niet steiler dan 40% zijn.

**7. Beplanten van steile gedeeltes**

Steile gedeeltes worden beplant met behulp van taludmanden. Verzwaar de manden eerst, bijv. met grote stenen, voordat u de planten inzet.

**8. Vijvertechniek**

Bij het installeren van de OASE-vijvertechniek (pompen, filters, licht) de gebruiksaanwijzingen zorgvuldig doorlezen en in acht nemen.

**9. Kieselstenen en water**

Na de kieselstenen komt eindelijk het water in de vijver: eerst voor de helft vullen en pas als de folie helemaal goed ligt, wordt de vijver helemaal vol gemaakt.

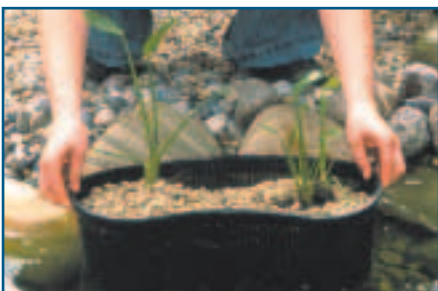
**10. Uitrusting randgedeelte**

Tot slot worden de randen met stenen (kiesel e.d.) opgevuld en naar keuze gevormd.

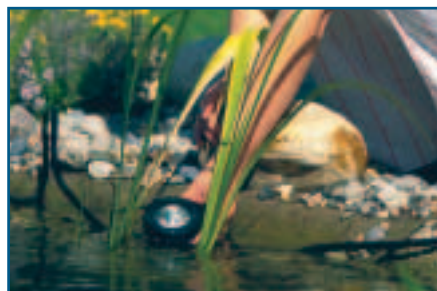
**11. Verlichting**

Voor een sfeervolle ambiance, ook in de avonden, is het raadzaam om meteen aan een passende verlichting te denken.

**Klaar!**

Het resultaat mag er zijn: levendige waterlandschappen met de vijvermaterialen van OASE.



Extra's

Foliekunde

PVC-folie

- wordt uit kunststof vervaardigd en kan vastgelast of vastgelijmd worden.
- deze folie munt uit door een uitstekende prijs-kwaliteitsverhouding en kleine beschadigingen bv. door tuingereedschap kunnen snel en eenvoudig gerepareerd worden.
- de ideale temperatuur om de folie te leggen is vanaf 10 graden Celsius.
- PVC-folie is geschikt voor alle vijversoorten, beregenings- en retentiebossins.
- Wij raden ten stelligste aan om de vijverfolie door een beschermdoek tegen stenen en wortels te beschermen.
- Wij verlenen 15 jaar garantie*^{P.237} op onze AlfaFol PVC-vijverfolie.

EPDM-folie

- bestaat uit synthetische rubber en is milieuvriendelijk.
- is bijzonder flexibel, rekbaar en gemakkelijk te verwerken. EPDM-folie is bijzonder UV- en ozonbestendig.
- OaseFol EPDM-folie is standaard verkrijgbaar in een dikte van 0,75 mm, 1,0 mm en 1,14 mm resp. 1,52 mm (containerfolie).
- EPDM is geschikt voor alle vijversoorten, beregenings- en retentiebossins.
- Wij raden ten stelligste aan om de folie door een beschermdoek tegen stenen en wortels te beschermen.
- Wij verlenen 20 jaar garantie*^{P.237} op onze OaseFol EPDM-vijverfolie

Rekenhulp

Hoeveel folie heeft men voor een vijver nodig?
Er zijn twee formules voor het berekenen van de folie:

$Lengte + 2 \times diepte$ (op de diepste plek van het gat) + $2 \times 50 \text{ cm} =$
lengte van de foliebaan

$Breedte + 2 \times diepte$ (op de diepste plek van het gat) + $2 \times 50 \text{ cm} =$
breedte van de foliebaan

Aanbeveling

Ten dele door agressieve wortels, zoals bv. van bamboe, kan de vijverfolie beschadigd worden. Zorg er daarom voor dat planten met een sterke wortelgroei altijd met een beschermfolie tegen wortels en met een wortelbegrenzing aan de vijver worden geplant. Wij adviseren, om de beplanting vooraf te bespreken met een vakhandelaar.

BESCHERMDOEKEN & FOLIES

Foliesoorten en toepassingsgebieden

De folie als basis

De aanleg van een vijver met folie biedt oneindig veel mogelijkheden tot vormgeving. Hoe groter de vijver is of hoe meer hij wordt belast, des te dikker moet de te gebruiken folie zijn. Aparte foliebanen kunnen vanaf de rol snel en eenvoudig met elkaar verbonden worden met behulp van het desbetreffende OASE toebehoren (zie rechts).

Ze zijn in 3 verschillende uitvoeringen verkrijgbaar:

Vijverfolie

- **OaseFol** rubberfolie is bijzonder rekbaar en robuust, flexibel te leggen en goed te verwerken.
- **AlfaFol** is een eenlagige PVC folie en is in twee diktes verkrijgbaar.

Decorfolie

- **Steenfolie** is een robuuste decoratieve folie met een beschermlaag die snel en eenvoudig met PVC folielijm of UniFix+ op de vijverfolie aangebracht kan worden. De steenfolie is nu ook in de kleur granietgrijs verkrijgbaar.

BESCHERMDOEKEN & FOLIES

BESCHERMDOEKEN

		Omschrijving							
		<ul style="list-style-type: none"> Beschermt de vijverfolie betrouwbaar tegen stenen en wortels (behalve tegen bamboe) Materiaal: PET synthetische vezels 							
	Artikelnr.	Afmetingen (L x B) m	Gramsgewicht g/m ²	Rolgewicht kg	Kernlengte m	Kerndiameter mm	Kleur	Materiaal	VE handelaars
Vijver-beschermdoek 200 g/m ² / 2 x 50 m	36836	50,00 x 2,00	200	30,00	2,00	76	Wit	PET	100
Vijver-beschermdoek 400 g/m ² / 2 x 50 m	53199		400	50,00			Grijs		
Vijver-beschermdoek 500 g/m ² / 2 x 40 m	37248	40,00 x 2,00	500				Wit		80

ALFAFOL VIJVERFOLIES

		Omschrijving						
		<ul style="list-style-type: none"> Flexibel, daarom gemakkelijk te verwerken Eenlagig, zwart UV-bestendig Lasnaadbestendig Bestand tegen rotten Verdraaglijk voor vissen Bestand tegen kou volgens DIN 53361 Regeneraat- & cadmiumvrij PVC Gegarandeerde terugname^{*P.243} van gebruikte folie voor recycling en vakkundige verwerking Geïntegreerd meetlint Materiaal: PVC Garantie^{*P.243}: 15 jaar 						
	Artikelnr.	Afmetingen (L x B) m	Sterkte (ca.) mm	Rolgewicht kg	Kernlengte m	Kerndiameter mm	Kleur	VE handelaars
AlfaFol 0,5 mm	57483	100,00 x 2,00	0,50	130,00	2,10	76	Zwart	200
	57484	50,00 x 4,00						200
	57490	40,00 x 6,00		155,00				240
	57493	30,00 x 8,00						240
AlfaFol 1,0 mm	53622	50,00 x 2,00	1,00	130,00	2,10	76	Zwart	100
	51294	25,00 x 4,00		200,00				150
	37169	25,00 x 6,00						265,00
	37170	25,00 x 8,00		260,00				
	55190	20,00 x 10,00						235,00
	55191	15,00 x 12,00		180				

BESCHERMDOEKEN & FOLIES

OASEFOL VIJVERFOLIES



Omschrijving

- UV-bestendig
- Ozon-bestendig
- Uiterst duurzaam
- Rekbaar en flexibel
- Verdraaglijk voor vissen en planten
- Milieuneutraal en recycleerbaar
- Banen tot 740 m² mogelijk
- Materiaal: rubber
- Garantie*^{RP.243}: 20 jaar (OaseFol 1,0 mm)
- Garantie*^{RP.243}: 15 jaar (OaseFol 0,75 mm)

	Artikelnr.	Afmetingen (L x B) m	Sterkte (ca.) mm	Rolgewicht kg	Kernlengte m	Kerndiameter mm	Kleur	VE handelaars
OaseFol EPDM 0,75 mm	56149	30,00 x 3,98	0,75	130,80	2,10	76	Zwart	119,40
	56155	25,00 x 6,61		170,40				165,25
	56157	20,00 x 7,93		161,40				158,60
OaseFol EPDM 1,0 mm	50668	30,48 x 3,05	1,00	120,85	2,13	120		92,96
	50859	30,48 x 3,96		158,11				120,70
	50671	30,48 x 4,27		169,19				130,15
	50672	30,48 x 4,88		193,36				148,74
	50673	30,48 x 5,49		217,53				167,34
	50860	30,48 x 6,10		250,00				185,92
	50675	60,96 x 6,10		483,41	371,86			
	50676	30,48 x 7,32		290,04	223,11			
	36272	20,12 x 8,02		220,00	161,36			
	50861	30,48 x 8,02		320,22	244,44			
	50678	30,48 x 10,06		366,62	306,63			
	36906	30,48 x 12,20		484,00	371,86			
	36908	60,96 x 12,20		966,82	743,71			
	36910	30,48 x 15,25		600,00	464,82			

STEENFOLIE

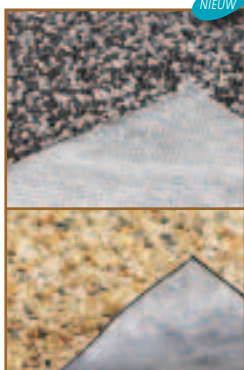

	Artikelnr.	Afmetingen (L x B) m	Sterkte (ca.) mm	Rolgewicht kg	Kleur	Materiaal	Beschrijving
Steenfolie Granietgrijs	NIEUW 40293	25,00 x 0,40	0,50	35,00	grijs	PP	<ul style="list-style-type: none"> • Robuuste decoratieve folie met fijne, echte kiezel • Beschermdeek aan de onderkant te verlijmen met PVC folie • 3 jaar garantie*^{RP.243}
	NIEUW 40294	20,00 x 0,60		45,00			
	NIEUW 40295	12,00 x 1,00		50,00			
Steenfolie Zandkleurig	36290	25,00 x 0,40		35,00	Zand		
	36291	20,00 x 0,60		45,00			
	36292	12,00 x 1,00		50,00			
	36330	12,00 x 1,20	60,00				

TOEBEHOREN VIJVERBOUW

				
		OaseFol Primer 0,75 l	OaseFol Bonding Adhesive 5 l	
Afmetingen (L x B x H)	mm	100 x 100 x 120	170 x 170 x 265	
Nettogewicht	kg	0,70	4,65	
Toepassing		Grondlaag en activering als voorbehandeling van EPDM-folies vóór het aanbrengen van OaseFol SeamTape en Flashing.	Neopreen-contactlijm voor het verlijmen van OaseFol op geschikte ondergronden als metaal, metselwerk en hout.	
VE handelaars	ST	1		
Basisprijs (per 1 l)	€	39,99	18,00	
AVP/ST	€	29,99	89,99	
Artikelnr.		40000	57105	Toepassing van OaseFol Primer

					
		OaseFol SeamTape	OaseFol Flashing 180 x 230 mm	OaseFol Flashing 22,3 cm x 15,25 m	FixoFol 7 cm x 6 m
Afmetingen (L x B)	mm	30500 x 76	230 x 180	15250 x 223	6000 x 70
Nettogewicht	kg	3,50	0,11	8,00	1,16
Toepassing		Naadband voor OaseFol	SOS-reparatieband voor OaseFol		Naadband voor EPDM-en PVC-vijverfolies
VE handelaars	ST	1	20	1	6
Basisprijs (per 1 l)	€	5,21	(per 1 m ²) 362,08	19,68	6,67
AVP/ST	€	159,00	14,99	299,99	39,99
Artikelnr.		50714	50845	50715	57149

					
		PVC-folie-reparatieset	UniFix + Patroon van 290 ml	PVC Folielijm Blik van 250 ml	PVC Folielijm Blik van 1000 ml
Afmetingen (L x B x H)	mm	142 x 75 x 21	220 x 50 x 220	70 x 70 x 100	120 x 120 x 185
Nettogewicht	kg	0,19	0,52	0,19	1,00
Verpakkingsgrootte		75 g	290 ml	250 ml	1000 ml
Beschrijving		<ul style="list-style-type: none"> Sterke onderwaterlijm, verdraaglijk voor vissen en planten, met spuitmond en PVC-foliestuk (20 x 40 cm). 	<ul style="list-style-type: none"> Sterke universele lijm voor verschillende folies en ondergronden 	<ul style="list-style-type: none"> Verlijmt alle PVC-folies snel en eenvoudig Voor een oppervlak van 1 m² 	<ul style="list-style-type: none"> Verlijmt alle PVC-folies snel en eenvoudig Voor een oppervlak van 4 m²
VE handelaars	ST	8	6	4	1
Basisprijs (per 1 l)	€	(per 100 g) 19,99	(per 1 l) 44,79	(per 100 ml) 5,20	(per 1 l) 34,99
AVP/ST	€	14,99	12,99	12,99	34,99
Artikelnr.		50843	57148	36861	36862



Toepassingsvoorbeeld: Taludtas



Toepassingsvoorbeeld: Planteneiland rond



Toepassingsvoorbeeld: Taludmat



Toepassingsvoorbeeld: Planteneiland rond

TOEBEHOREN VIJVERBEPLANTING

TALUDMATTEN

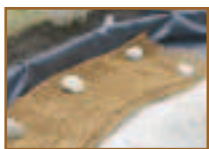

	Artikelnr.	Afmetingen (L x B) m	Rolgewicht kg	Kleur	Materiaal	AVP / ST €	Beschrijving
Taludmat kokos	53762	20 x 1	15,00	Bruin	Kokos	4,99	<ul style="list-style-type: none"> • Rolmateriaal • Maaswijdte: 20 x 20 mm

TALUDTASSEN



	Artikelnr.	Afmetingen (L x B) cm	Tasmaten	Kleur	Materiaal	VE handelaars	AVP / ST €	Beschrijving
Taludtas Jute	36296	60 x 100	20 x 50 cm	Zand	Jute	5	14,99	<ul style="list-style-type: none"> • Incl. 4 bevestigings-haken • Gevlochten jute met kunststof weefsel

KOI-PLANTENEILANDEN



	Artikelnr.	Afmetingen (L x B x H) cm	Nettogewicht kg	Kleur	Materiaal	VE handelaars	AVP / ST €	Beschrijving
Planteneiland rond 45	51215	45 x 45 x 3	0,25	Groen	Kunststof	1	34,99	<ul style="list-style-type: none"> • Ideale schaduwgever en schuilplaats voor kois en andere vissen • Decoratief element dat de vijverbiologie bevordert • Verrot niet en makkelijk te onderhouden • Incl. plantinstructies
Planteneiland rond 60	51220	60 x 60 x 3	0,40				49,99	
Planteneiland rechthoekig	51222	115 x 40 x 3	0,62				51,99	



Toepassingsvoorbeeld: Plantmanden textiel



PLANTMANDEN



	Artikelnr.	Afmetingen (L x B x H) cm	Volume in liter l	Inhoud pallet ST	AVP / ST €	Beschrijving
Plantmand-display (bestukt)	53758	45 x 18 x 15		665	978,25	• Bevat 665 plantmanden, inhoud van de pallet in acht nemen a.u.b.
Een displaypallet bevat:					per stuk	
Plantmand rond 13	52630	13 x 13 x 10	1	70	0,69	
Plantmand rond 22	52632	22 x 22 x 12	5	85	1,29	
Plantmand waterlelie rond 40	54318	40 x 40 x 28	35	–	6,49	
Plantmand vierkant 11	53754	11 x 11 x 11	1	75	0,69	
Plantmand vierkant 19	52631	19 x 19 x 9	3	115	1,05	
Plantmand vierkant 23	52633	23 x 23 x 13	7	110	1,29	
Plantmand vierkant 28	53755	28 x 28 x 18	14	80	1,99	
Plantmand vierkant 35	54313	35 x 35 x 26	32	70	2,99	
Plantmand ovaal 45	53756	45 x 18 x 15	12	60	2,29	

PLANTMANDEN TEXTIEL



	Artikelnr.	Afmetingen (L x B x H) cm	Volume in liter l	Inhoud displaydoos ST	AVP / ST €	Beschrijving
Plantmand textiel rond 15	51189	15 x 15 x 15	3	50	1,49	• Verrottingsbestendige plantmanden van robuust textiel
Plantmand textiel rond 25	51190	25 x 25 x 25	12	50	1,79	
Plantmand textiel rechthoekig 18	51191	18 x 18 x 18	6	50	1,99	
Plantmand textiel rechthoekig 25	51201	25 x 25 x 25	16	50	2,39	
Plantmand textiel rechthoekig 30	51203	30 x 30 x 30	27	50	2,99	



Toepassingsvoorbeeld: Grondpennen



Toepassingsvoorbeeld: Omranding van een bloemperk





Toepassingsvoorbeeld: Vijverrand

TOEBEHOREN VIJVERBEPLANTING

VIJVERRAND-SYSTEEM

			 <small>NIEUW</small>	
		PondEdge 10 Grondpennen	PondEdge 10 Grondpennen XL	PondEdge Vijverrand 25 m
Afmetingen (L x B x H)	mm	385 x 40 x 40	585 x 40 x 40	25000 x 120 x 7
Nettogewicht	kg	2,46	4,16	22,00
Garantie* ^{P.237}	Jaar	2		
Beschrijving		<ul style="list-style-type: none"> Met ons systeem kunt u eenvoudig vijverranden creëren als capillaire blokkade, of als beddings- of bestratingsbasis. Steek gewoon om de 0,5 m een aardpen stevig in de grond en bevestig vervolgens de vijverrand aan de aardpen door te verschroeven of te nieten. Klaar! Het belangrijkste voordeel hieraan is, dat het systeem bestaat uit 100% rottingsbestendig gerecycled materiaal, en is daarom uiterst duurzaam! 		
VE handelaars	ST	1		
Basisprijs (per 1 m)	€	–	–	4,00
AVP (1m)	€	24,99	34,99	99,99
Artikelnr.		50848	40296	50847

VIJVERTOEBEHOREN

				
		Vervang schaarkop FlexiCut 2 in 1	Reservenet Profi visschepnet	Reservenet Profi vijverschepnet
Afmetingen (L x B x H)	cm	12 x 5 x 2	20 x 20 x 5	
VE handelaars	ST	1	1	
AVP/ST	€	16,50	11,00	11,00
Artikelnr.		51272	50956	50961

SLANGEN & VERBINDINGEN

SPIRAALSLANGEN



		Spiraalslang Zwart				
		½"	¾"	1"	1¼"	1½"
Diameter	mm	13	19	25	32	38
Lengte	m	30,00	25,00			
Garantie* ^{P.237}	Jaar	2				
Kleur		Zwart				
Materiaal		PVC				
Max. bedrijfsdruk	bar	1,00				
VE handelaars	ST	30	25			
Beschrijving		<ul style="list-style-type: none"> • UV-bestendig • Goed afzinkingsvermogen • Temperatuurbestendig van -15 °C tot +50 °C • Gegarandeerd vrij van zware metalen • Zeer gladde, stromingsgeoptimaliseerde binnenwand • Druk: 1 bar 				
Basisprijs (per 1 m)	€	1,79	2,49	2,99	3,49	3,89
AVP (lm)	€	1,79	2,49	2,99	3,49	3,89
Artikelnr.		57521	37175	37176	37177	37178

SPIRAALSLANGEN



		Spiraalslang Groen				
		¾"	1"	1¼"	1½"	2"
Diameter	mm	19	25	32	38	50
Lengte	m	25,00				20,00
Garantie* ^{P.237}	Jaar	2				
Kleur		Groen				
Materiaal		PVC				
Max. bedrijfsdruk	bar	6,00				
VE handelaars	ST	25				20
Beschrijving		<ul style="list-style-type: none"> • Groen, met zwarte spiraal • UV-bestendig • Goed afzinkingsvermogen • Temperatuurbestendig van -15 °C tot +50 °C • Gegarandeerd vrij van zware metalen • Zeer gladde, stromingsgeoptimaliseerde binnenwand • Druk: 6 bar 				
Basisprijs (per 1 m)	€	3,79	4,19	5,19	6,19	9,19
AVP (lm)	€	3,79	4,19	5,19	6,19	9,19
Artikelnr.		53470	52883	52980	52981	36500

SLANGEN & VERBINDINGEN

VOORGESNEDEN LENGTES SPIRAALSLANG



		Spiraalslang Zwart							
		3/4"		1"		1 1/4"		1 1/2"	
Diameter	mm	19		25		32		38	
Lengte	m	5,00	10,00	5,00	10,00	5,00	10,00	5,00	10,00
Garantie* ^{P.237}	Jaar	2							
Kleur		Zwart							
Materiaal		PVC							
Max. bedrijfsdruk	bar	1,00							
VE handelaars	ST	1							
Beschrijving		<ul style="list-style-type: none"> • Praktische slangstukken met een lengte van 5 m / 10 m • Handig, gemakkelijk en eenvoudig te dragen • Gladde, weerstandsvrije binnenwanden • Flexibel PVC-materiaal • Temperatuurbestendig van -15 °C tot +50 °C • Druk: 1 bar 							
Basisprijs (per 1 m)	€	1,60	1,50	2,60	2,50	3,20	3,00	4,00	3,80
AVP (stuk)	€	7,99	14,99	12,99	24,99	15,99	29,99	19,99	37,99
Artikelnr.		57529	57562	57530	57531	57563	57564	57532	57533

SLANGVERBINDING



	Artikelnr.	Aansluiting voor slangen mm	Aansluiting voor slangen	Diameter mm	Materiaal	AVP / ST €	Beschrijving
1/2"	55362	13 / 19 / 25	1/2", 3/4", 1"	13	PP	9,99	• Om verschillende slangdiameters te verbinden
1"	55361	19 / 25 / 32 / 38	3/4", 1", 1 1/4", 1 1/2"	25		11,49	
1 1/4"	55360			38		12,99	
T-stuk 1 1/2"	54800			38	PP / ABS	19,99	

SLANGKLEMMEN OM SLANG EN TULE TE BEVESTIGEN

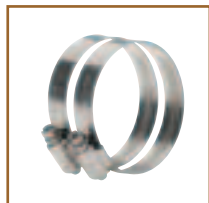

	Artikelnr.	Aansluiting voor slangen mm	Aansluiting voor slangen	Diameter mm	Materiaal	VE	AVP / ST €	Beschrijving
Slangklemmen 1/2" - 3/4"	51206	13 / 19	1/2", 3/4"	16 - 27	RVS	5	1,99	• Per twee stuks gebonden • In een gekleurde displaydoos
Slangklemmen 1"	51207	25	1"	20 - 32		5	2,39	
Slangklemmen 1 1/4" - 1 1/2"	51208	32 / 38	1 1/4", 1 1/2"	35 - 50		5	2,99	
Slangklemmen 1 1/2" - 2"	55690	38 / 50	1 1/2", 2"	40 - 60		5	6,99	

WAND- EN FOLIEDOORVOER TRADUX

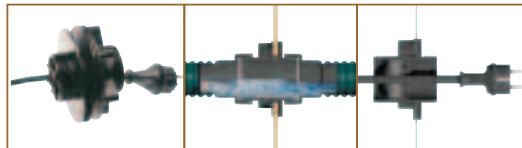

		Tradux	
Afmetingen (Ø x H)	mm	115 x 335	
Garantie* ^{P.237}	Jaar	2	
Aansluitingen ingang	mm	19 / 25 / 32 / 38 / 50	
Aansluitingen ingang		3/4", 1", 1 1/4", 1 1/2", 2"	
Kabeldiameter	mm ²	3,00 - 9,00	
Materiaal		Kunststof	
Beschrijving		<ul style="list-style-type: none"> • Passend voor vijverfolie, PE-bassins, GVK-voorgevormde vijvers • Gemakkelijk te monteren door stevige schroefverbindingen • Veilig en nauwkeurig afdichten 	
AVP / ST	€	29,99	
Artikelnr.		57154	

POMPTOEBEHOREN

WATERVERDELERS



		Waterverdeler			Doorstroom-regelaar 1½"	Y-verdeler 1½"
		Multi WD ½"	Multi WD ¾"	Multi WD 1"		
Aantal ingangen	ST	1	1	1	1	1
Aantal uitgangen	ST	3	3	3	1	2
Aansluitingen ingang	mm	19/25/32/38			25/32/38	25/32/38
Aansluitingen ingang		Trapsgewijze slangtule ¼"–1½"			Trapsgewijze slangtule 1"–1½"	1½"-schroefdr. en trapsgewijze slangtule ¼"–2"
Aansluitingen uitgang	mm	13	19	25	25/32/38	25/32/38
Aansluitingen uitgang		½"	¾"	1"	Trapsgewijze slangtule 1"–1½"	1½" met trapsgewijze slangtule 1"–1½"
Beschrijving		<ul style="list-style-type: none"> Voor een optimale samenwerking tussen de pomp, de slangen en de waterafvoer. Tweevoudige verdelerfunctie: met behulp van een bij de levering inbegrepen sluitdop wordt zondig één van de drie verdeleropeningen afgesloten. Ingang telkens 1"-uitwendige schroefdraad resp. ½"-inwendige schroefdraad. 			<ul style="list-style-type: none"> Voor de traploze regeling van het waterdoorstroom-volume, met 2 trapsgewijze slangtules 1" 	<ul style="list-style-type: none"> Waterverdeler met 1 ingang en 2 uitgangen. Allebei de uitgangen individueel regelbaar. Niet geschikt voor droge opstelling.
AVP/ST	€	10,99	13,99	18,99	25,99	39,99
Artikelnr.		37101	37158	37159	56630	56668

ONDERDELENKOFFER



		Onderdelenkoffer
O-ring PN 48 x 4 SH75		40 stuks
O-ring NBR 330 x 8 SH40		5 stuks
Vlakke dichting NBR 40 voor uitlaat 70		20 stuks
O-ring Viton 32 x 4 SH70		40 stuks
Trapsgew. slangtule Biotec open m. schroefdr.		5 stuks
Vlakke dichting NBR 60 x 47 x 3 SH40		40 stuks
Trapsgew. spiraal-slangtule 1½" zwart		10 stuks
Trapsgewijze slangtule 1½" zwart		10 stuks
Dopmoer 1½"		5 stuks
Vlakke dichting tule 1½"		40 stuks
Trapsgewijze slangtule 2"		10 stuks
Dopmoer 2"		5 stuks
Vlakke dichting tule 2" D = 56,3 x 3		40 stuks
AVP/ST	€	
Artikelnr.		57239

VERLENGINGEN



		Telescoop sproeiervlenging	
		TE 5 K	TE 10 K
Aansluiting	mm	13	25
Aansluiting		½"	1"
Lengte	mm	200–300	280–510
Beschrijving		<ul style="list-style-type: none"> Om het fonteinopzetstuk te verlengen Voor fonteinopzetstukken met ½"-schroefdraad (TE 5 K) Voor fonteinopzetstukken met 1"-schroefdraad (TE 10 K) 	
AVP/ST	€	25,99	35,99
Artikelnr.		54277	52270



Aanbeveling

OASE filtermousses worden uitsluitend vervaardigd voor gebruik in vijverwater dat geschikt is voor vissen. Daarom komen ze meer als voldoende tegemoet aan de speciale eisen. Strengste kwaliteitscontroles en specificaties zorgen voor een constante en hoogwaardige verwerking van de filtermousses.

OASE-kwaliteitscriteria

- *Regelmatische eco-toxicologische onderzoeken zorgen voor een permanente verdraagzaamheid van 100% voor de dieren en planten in de vijver, en vanzelfsprekend ook voor de gevoelige micro-organismen.*
- *De poriëngrootte is vast gedefinieerd en zorgt daarom voor een constante en regelmatige doorstroming van het water in het slib.*
- *OASE filtermousses munten uit door de enorme belastbaarheid en hoge vormstabiliteit. Vooral bij de reinigingsprocessen, waarin de filters m.b.v. de reinigingsgreep geperst worden, is deze stabiliteit enorm belangrijk.*

Voorwaarde voor de aanspraak op elke garantie*^{P.237} in een garantiegeval is dat uitsluitend originele reserveonderdelen van OASE werden gebruikt!

VERVANGFILTER SETS / VERVANGMOUSSE SETS / VERVANGMOUSSES



	Artikelnr.	Beschrijving	VE handelaars ST	Benodigd aantal	AVP / ST €
Onderwaterfilters					
Filtral UVC 2500	13705	Vervangfilter set	1	1	9,99
Filtral UVC 5000	35836	Vervangfilter set	1	1	15,99
Drukfilters					
BioPress Set 4000	15558	Vervangmousse-set	1	1	9,99
BioPress Set 6000/8000	15564	Vervangmousse-set	1	1	16,99
BioPress Set 10000/12000	15564	Vervangmousse-set	1	1	16,99
FiltoClear 3000	56109	Vervangmousse-set	1	1	22,99
FiltoClear 6000	56110	Vervangmousse-set	1	1	27,99
FiltoClear 11000	56111	Vervangmousse-set	1	1	32,99
FiltoClear 12000	51255	Vervangmousse-set	1	1	32,99
FiltoClear 15000	56884	Vervangmousse-set	1	1	35,99
FiltoClear 16000	51258	Vervangmousse-set	1	1	45,99
FiltoClear 20000/30000	51290	Vervangmousse-set	1	1	59,99
Doorstroomfilters					
BioSmart 5000/7000/8000	35791	Vervangmousse Rood	3	1	7,99
BioSmart 5000/7000/8000	35792	Vervangmousse Blauw	3	1/2/2	7,99
BioSmart 14000/16000	35791	Vervangmousse Rood	3	3	7,99
BioSmart 14000/16000	35792	Vervangmousse Blauw	3	3	7,99
BioSmart 18000-36000	56677	Vervangmousse Rood	3	1/4	9,99
BioSmart 18000-36000	56678	Vervangmousse Blauw	3	2/4	9,99
BioSmart 18000-36000	56679	Vervangmousse Groen	3	1	9,99
BioTec 12	56738	Vervangmousse Blauw	3	8	6,99
BioTec 12	56739	Vervangmousse Rood	3	8	6,99
BioTec 18/36	56736	Vervangmousse Rood	3	8/18	7,99
BioTec 18/36	56737	Vervangmousse Blauw	3	8/18	7,99
BioTec 30	54030	Vervangmousse Rood	3	4	11,99
BioTec 30	54031	Vervangmousse Blauw	3	10	11,99
FiltoMatic CWS 7000	50901	Filterpatronen-set	1	1	24,99
FiltoMatic CWS 14000, 25000	50904	Filterpatronen-set	1	2	49,99
BioTec Premium 80000	NIEUW 40456	Filterpatronen-set	1	1	129,99
Modulefilters					
ProfiClear filterschuimmodule	26983	Vervangmousse Blauw breed	1	2	18,99
ProfiClear filterschuimmodule	26984	Vervangmousse Blauw smal	1	1	15,99
ProfiClear filterschuimmodule	27295	Vervangmousse Rood	1	3	18,99
ProfiClear fosfaatbindermodule	27296	Vervangmousse Zwart smal	1	1	18,99
ProfiClear fosfaatbindermodule	27297	Vervangmousse Zwart breed	1	5	18,99

VERVANGLAMPEN UVC

	Artikel-nr.	Bitron 15	Bitron C 18 W	Bitron C 24 W	Bitron 25	Bitron C 36 W	Bitron C 55 W	Bitron C 72 W	Bitron C 110 W	Bitron Eco 120 W	Bitron Eco 180 W	Bitron Eco 240 W	FiltoClear 3000	FiltoClear 6000	FiltoClear 11000	FiltoClear 12000	FiltoClear 15000	FiltoClear 16000	FiltoClear 20000	FiltoClear 30000	Filtral UVC 2500	Filtral UVC 5000	FiltoMatic CWS 3000 / 7000	FiltoMatic CWS 6000	FiltoMatic CWS 12000 / 14000 / 25000	BioPress 4000	BioPress 6000	BioPress 10000	BioSmart UVC 16000	AVP/ST (€)		
Vervanglamp UVC 5 W	57110																															11,90
Vervanglamp UVC 7 W	57111																															11,90
Vervanglamp UVC 9 W	54984																															15,90
Vervanglamp UVC 11 W	56112																															17,90
Vervanglamp UVC 15 W	53770																															19,99
Vervanglamp UVC 18 W	56236																															34,99
Vervanglamp UVC 24 W	56237																															35,99
Vervanglamp UVC 25 W	53969																															21,99
Vervanglamp UVC 36 W	55432																															42,99
Vervanglamp UVC 55 W	56636																															54,99
Vervanglamp UVC Eco 60 W	57077																															59,99



PROFICLEAR TOEBEHOREN



ProfiClear Guard	Artikelnr.	Afmetingen (L x B x H) mm	Nominale spanning	Aansluiting	AVP / ST €
Automatische watertoevoer	50951	120 x 55 x 111	230 V / 50/60 Hz	½"	399,99
Beschrijving	<ul style="list-style-type: none"> • Servogestuurd magneetventiel, 230 V, messing • Meetprincipe conductief (2 meetpunten) • Vermogensopname 3 W • Stroomkabel lengte 2 m • Kabellengte sensor 20 m • Kabellengte ventiel 3 m • Schakelverschil 20 mm 				

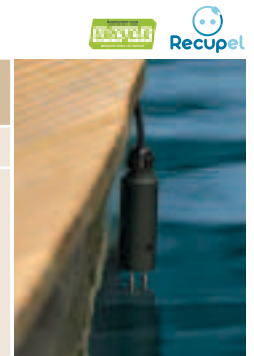

Verdere informatie over het product vindt u op pagina 131.



ProfiClear Screendrive	Artikelnr.	Nominale spanning (primaïr, secundair)	Vermogensopname W	Lengte stroomkabel m	AVP / ST €	Beschrijving
Automatische reiniging	57094	230 V / 50 Hz, 12 V	10	7	339,00	<ul style="list-style-type: none"> • Zorgt voor een regelmatige en volautomatische reiniging van de afscheider voor grove vuildeeltjes in de ProfiClear module Classic.



HALOGEENLAMP



	Artikelnr.	Vermogensopname W	Energie-efficiëntieklasse lamp*	Nominale spanning V	VE handelaars ST	AVP / ST €	Beschrijving
Halogeenlamp 5 W	52662	5	C	12	10	2,99	• Boven en onder water te gebruiken
Halogeenlamp 20 W	70703	20	C		10	2,99	
Halogeenlamp 35 W	54035	35	C		10	2,99	
Halogeenlamp 50 W	54036	50	D		10	2,99	
Halogeenlamp 75 W	54037	75	D		10	2,99	• Alleen onder water te gebruiken

*Verdere opmerkingen over de energie-efficiëntieklasse op pagina 231

UITLAAT- EN AFVOERVERLENGINGEN / VERBINDINGSBOGEN

	Artikelnr.	Diameter mm	Lengte mm	Hellingshoek°	VE handelaars ST	AVP / ST €	
	Afvoerbuis Zwart DN 40 / 480 mm	50307	40	480	-	9	6,49
	Afvoerbuis Zwart DN 50 / 480 mm	50829	50				7,49
	Afvoerbuis Zwart DN 75 / 480 mm	55043	70				7,99
	Afvoerbuis Zwart DN 110 / 480 mm	50427	105				11,99
	Verbindingsboog Zwart DN 40 / 45°	50308	40	-	45	6	5,49
	Verbindingsboog Zwart DN 50 / 45°	50833	50				6,49
	Verbindingsboog Zwart DN 75 / 45°	55044	70				6,99
	Verbindingsboog Zwart DN 110 / 45°	50430	105				9,99
	Verbindingsboog Zwart DN 75 / 87°	55045	70				150
	T-stuk Zwart DN 75	55046	70	-	-	6	11,99
Verbindingsboog 2" / 90° (voor Bitron C 36 W – 110 W, Bitron Eco)	50540	50	-	90	5	8,99	

SPUITFIGUREN

	Vis	Kikker	Eend	Schildpad
Afmetingen (L x B x H) mm	240 x 130 x 155	250 x 190 x 100	290 x 150 x 190	230 x 170 x 125
Beschrijving	<ul style="list-style-type: none"> • Van weersbestendig polyresine. • Extra zuurstofvoorziening voor de vijver. • 13 mm messing slangaansluiting 			
AVP / ST €	19,99	19,99	19,99	19,99
Artikelnr.	36777	36774	36775	36778

VIJVERFIGUREN

	Blauwe reiger	Eendkuiken	Wilde eend mannetje	Wilde eend vrouwtje	Wintertaling mannetje	Wintertaling vrouwtje
Afmetingen (L x B x H) mm	500 x 170 x 760	130 x 70 x 75	400 x 150 x 170		260 x 115 x 105	
Beschrijving	<ul style="list-style-type: none"> • Natuurgetrouwe verfraaiing van het vijverlandschap. • Kunststof reiger dient als effectieve bescherming tegen de rooftochten van reigers. 					
AVP / ST €	26,95	1,29	7,49	7,49	7,49	7,49
Artikelnr.	36868	36863	36864	36865	36866	36867

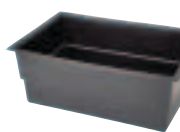
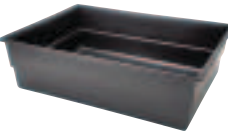

VOORGEVORMDE VIJVERS PE

					
		Voorgevormde vijver PE 380 x 780 x 450 mm	Voorgevormde vijver PE 750 x 750 x 450 mm	Voorgevormde vijver PE 1150 x 750 x 450 mm	Voorgevormde vijver PE 1150 x 1550 x 450 mm
Afmetingen (L x B x H)	m	0,38 x 0,78 x 0,45	0,75 x 0,75 x 0,45	1,15 x 0,75 x 0,45	1,15 x 1,55 x 0,45
Nettogewicht	kg	2,00	4,50	7,00	14,00
Garantie* ^{PP.237}	Jaar	15			
Volume in liter	l	80	180	280	600
VE handelaars	ST	10		5	
Beschrijving		<ul style="list-style-type: none"> • Robuust HDPE-bassin • Modern, hoekig design • Grote wanddikte • Stabiele rand (45 cm hoog) • Inbouw uitsluitend in de grond verzonken. Bij een bovengrondse inbouw moet een stabiliserend frame gebruikt worden. 			
AVP / ST	€	59,00	79,00	99,99	169,99
Artikelnr.		50758	50759	50760	50761

						
		Voorgevormde vijver PE 150	Voorgevormde vijver PE 250	Voorgevormde vijver PE 500	Voorgevormde vijver PE 750	Voorgevormde vijver PE 1000
Afmetingen (L x B x H)	m	1,20 x 0,80 x 0,45	1,35 x 0,92 x 0,54	1,78 x 1,26 x 0,56	2,10 x 1,40 x 0,60	2,40 x 1,40 x 0,62
Nettogewicht	kg	2,50	3,50	8,50	17,10	19,00
Garantie* ^{PP.237}	Jaar	15				
Volume in liter	l	150	250	500	750	1000
VE handelaars	ST	10			5	
Beschrijving		<ul style="list-style-type: none"> • Kant en klaar gevormde kunststof bassins voor vijvergroottes tot 1 m³ • Snel en eenvoudig te beplanten door de reeds in de vorm geïntegreerde moeras- en plantzones • Eenvoudige installatie van pompen 				
AVP / ST	€	39,00	49,00	89,00	159,00	199,00
Artikelnr.		36790	36767	36768	36769	36770



Extra's

Tips voor een correcte berekening van de beekloop

- De noodzakelijke pompcapaciteit leest men aan de hand van de pompkarakteristiek af (pagina 232). Om de gewenste hoeveelheid water van de pomp naar de beekloopbron te transporteren, zijn minimale leidingdiameters nodig, bv. tot 20 l/min. = 25 mm (1") of vanaf 50 l/min. 38 mm (1½") enz.
- Voor een beekloop is het bovendien belangrijk dat rekening wordt gehouden met het drukverlies in de watertoevoerleiding. Dit verlies bedraagt over het algemeen 0,4 mwk. Bij het transporteren van grotere hoeveelheden water is het daarom noodzakelijk om een sterkere filter- en beekloop-pomp te gebruiken. Grotere watervolumes verhogen het wrijvingsverlies en er is een sterkere pomp noodzakelijk.

Als formule voor het bepalen van de juiste pomp voor een beekloop geldt:

Breedte beekloop in cm x 1,5 l/min. = capaciteit l/min.

BEEKLOOPELEMENTEN

De klassieker voor individuele beeklopen

- Natuurlijke elementen passen perfect in hun omgeving
- 3 verschillende elementen voor een individuele loop van de beek
- Duurzaam en robuust materiaal van GVK

TECHNISCHE GEGEVENS



		Beekloopelement-GVK Recht	Beekloopelement-GVK Linkerbocht	Beekloopelement-GVK Rechterbocht
Afmetingen (L x B x H)	mm	830 x 420 x 110	680 x 600 x 110	
Nettogewicht	kg	2,60	2,25	2,05
Garantie*P.237	Jaar	2		
Liter per uur max.	l/u	3000		
VE handelaars	ST	3		
AVP/ST	€	54,99	54,99	54,99
Artikelnr.		36771	36772	36773

Extra's

Top-3 Producteigenschappen

- Natuurlijk zandsteen uiterlijk
- Robuust, weersbestendig materiaal
- Modulair te gebruiken

Aanbeveling





De beekloopelementen zijn uitstekend geschikt om een natuurlijk uitziende beek in uw tuin te laten ontstaan. Elk element is als bron te gebruiken: gewoon op de juiste plek doorboren – klaar!

BEEKLOOPELEMENTEN

Natuurgetrouw en variabel

- Elementen zijn voorzien van 32 mm (1¼")-schroefdraad, stop en trapsgewijze slangtule
- Natuurlijk zandsteen uiterlijk
- Elk element kan als bron gebruikt worden
- Modulair te gebruiken

TECHNISCHE GEGEVENS

					
		Beekloopelement Zand Bron	Beekloopelement Zand Recht	Beekloopelement Zand Linkerbocht	Beekloopelement Zand Rechterbocht
Afmetingen (L x B x H)	mm	600 x 470 x 180	750 x 470 x 180	750 x 500 x 180	
Nettogewicht	kg	1,74	3,22	3,14	3,11
Garantie* ^{P.237}	Jaar	2			
Liter per uur max.	l/u	1500			
VE handelaars	ST	2			
AVP /ST	€	99,99	99,99	89,99	89,99
Artikelnr.		50416	50413	50414	50415



Extra's

Top-3 Producteigenschappen

- Natuurlijk zandsteen uiterlijk
- Robuust en weersbestendig
- Comfortabel onderhoud van de vijvertechniek mogelijk

DECORATIEVE ROTSAFDEKKINGEN

Spatwaterbescherming in natuurgetrouwe afdekking

- Van weersbestendig, robuust materiaal
- Op maat gemaakt voor de OASE producten FiltoMatic CWS, BioPress, FiltoClear en InScenio FM-Master
- Natuurgetrouw zandsteenachtig uiterlijk dat zich optimaal in het vijverlandschap integreert
- Passend bij de zandkleurige beekloopschalen (pagina 225)

TECHNISCHE GEGEVENS



		FiltoMatic Cap CWS		FiltoCap Zand	InScenio Rock Zand
		Grootte L	Grootte XL		
Afmetingen (L x B x H)	mm	450 x 450 x 350	450 x 650 x 350	570 x 570 x 350	300 x 300 x 400
Nettogewicht	kg	4,60	5,26	4,16	2,46
Garantie* ²³⁷	Jaar	2			
Als afdekking van		FiltoMatic 7000, FiltoMatic 14000	FiltoMatic 25000	FiltoClear 3000–30000 (alle groottes)	AquaOxy 4800, InScenio
Kleur		Steengrijs		Zand	
VE handelaars	ST	1			
AVP /ST	€	99,99	129,99	89,90	79,00
Artikelnr.		50268	50269	50420	50417

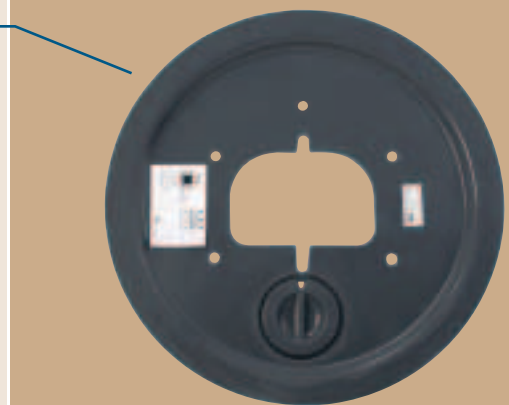

WATERRESERVOIRS

4	Waterreservoir afdekking					Beschrijving	
	WR-T 60	WR-T 80	WR-T 100	WR-T 125	Trio/Quintet		
Als afdekking van	WR 60	WR 80	WR 100	WR 125	WR 100	<ul style="list-style-type: none"> • GVK • Combinatie van de twee bassin-componenten, die de lasten optimaal verdeelt • Gecentreerde openingen voor de slanggeleiding • Service-opening met deksel (behalve T 60) • Ingewerkte sleuf voor de juiste kabelgeleiding • 10 jaar garantie*^{P.237} 	
Serviceopening met deksel	Nee	Ja					
Draaglast	kg	300					
Kleur	Steengrijs				Zwart		
VE handelaars	ST	8	5				
AVP/ST	€	29,99	59,99	99,99	129,99		99,99
Artikelnr.		37115	37116	37117	37118		50327
3	Dichtingsmanchet TT ½"		Dichtingsmanchet TT ¼"		Beschrijving		
Afmetingen (Ø x H)	mm	40 x 38		45 x 39		<ul style="list-style-type: none"> • Voorkomen dat het water, dat uit de boring van de bronstenen is gestroomd, weer terugloopt • Van EPDM (rubber) • Maken siliconen afdichting overbodig • Worden gewoon over de slang geschoven 	
Aansluiting voor slangen	mm	13		19			
Aansluiting voor slangen		½"		¾"			
Voor waterkolommen	m	6,00		9,00			
VE handelaars	ST	3					
AVP/ST	€	9,99		10,99			
Artikelnr.		37122		37123			
2	Steunelement U-Base				Beschrijving		
Afmetingen	mm	365 x 385 x 360				<ul style="list-style-type: none"> • GVK • Open vorm maakt het werken met de pomp, de verdelers en de slangen gemakkelijker • Te gebruiken vanaf waterreservoir WR 80 	
Draaglast	kg	700					
VE handelaars	ST	4					
AVP/ST	€	89,00					
Artikelnr.		37234					
1	Waterreservoir				Beschrijving		
		WR 60	WR 80	WR 100		WR 125	
Afmetingen (Ø x H)	mm	600 x 400	800 x 406	1000 x 406		1250 x 406	<ul style="list-style-type: none"> • LLD-PE, voor bronstenen en beeklopen • Werd volgens de rotatiemethode en volgens de allernieuwste techniek geproduceerd en voldoet dus aan de hoogste eisen • Weersbestendig tegen hitte en vorst • Wortelbestendig • Optimale verdeling van randlasten en materiaalspanningen • 10 jaar garantie*^{P.237}
Volume in liter	l	66	137	210		340	
Randbreedte max.	mm	80					
VE handelaars	ST	8	5				
AVP/ST	€	59,90	99,99	159,99		189,99	
Artikelnr.		37110	37111	37112		37113	

WETENSWAARDIGHEDEN

Verdere nuttige informatie

- 230 Wrijvingsverliezen
- 231 Energie-efficiëntieklassen
- 232 Pompkarakteristieken in één oogopslag
- 234 Beekloopdiagrammen
- 236 OASE Helderwater garantie
- 237 OASE Garantie
- 238 Pictogrammen / Iconen
- 240 Alfabetisch Productoverzicht
- 245 Notities
- 246 Eco-offensief

VERDERE NUTTIGE INFORMATIE: ZO STAAT NIETS UW DROOM NOG IN DE WEG

Op de volgende pagina's vindt u veel belangrijke extra informatie.

Lees alles over onze helderwater garantie en de daarmee verbonden tips voor de verbetering

van de zichtdiepte en de waterkwaliteit. Bij de keuze van de optimale producten helpen onze gedetailleerde pomp- en beekloopdiagrammen op pagina 232–235.

*»Al onze vragen
zijn beantwoord!«*

**De OASE App:
vijverplanning
met de iPad**

In de OASE **App** vindt u alles aangaande onze producten, heel wat inspiratie, een beekloop berekenhulp, vijverbouw tips, actuele thema's en veel meer!



Meer informatie via de
OASE app
Verkrijgbaar in de Apple-
& Google-Play-Store



De gratis OASE **App** is de mobiele begeleider voor vijverbezitters en iedereen die het wil worden. Verdere informatie op www.oase-livingwater.com of in de **App Store**.



WRIJVINGSVERLIEZEN IN BUIS- EN SLANGLEIDINGEN:

Transporthoeveelheid (liter / min.)	Binnendiameter (mm / duim)	Drukverlies per lopende m (mwk)
15	13 mm – ½"	0,34 mwk
30		1,20 mwk
30	19 mm – ¾"	0,12 mwk
50		0,32 mwk
50	25 mm – 1"	0,08mwk
75		0,19 mwk
100		0,34 mwk
100		0,11 mwk
150	32 mm – 1¼"	0,21 mwk
100		0,03 mwk
150	38 mm – 1½"	0,07 mwk
200		0,12 mwk
250		0,15 mwk
200		0,04 mwk
250	50 mm – 2"	0,06 mwk
300		0,08 mwk
350		0,10 mwk
400		0,14 mwk
450		0,17 mwk

Om de capaciteiten van de pomp optimaal te kunnen benutten, dient de slangdiameter zo groot mogelijk gekozen te worden. Een té kleine diameter of hoeken en vernauwingen van de doorstroming door slangverbindingen beïnvloeden het doorstroomvolume!

Informatie over de energie-efficiëntieclassen van de OASE schijnwerpers



De EU-energie-etikettering geeft informatie over de energie-efficiëntieklasse van een lamp, d.w.z. de verhouding van lichtopbrengst tot stroomverbruik, en over de verdere eigenschappen van het product. Zo hebben stroombesparende LED lampen een energie-efficiëntieklasse van A++ tot A, efficiënte halogeenlampen worden in de klassen B tot C ingedeeld.

Ter informatie hebben wij hier de energie-efficiëntieclassen van het verlichtingsassortiment van OASE en ook verdere informatie in een overzicht voor u samengesteld.

Artikelnr.	Product	Catalogus pagina	Energie-efficiëntie-klasse	Deze armatuur bevat ingebouwde LED lampen	De lampen in de armatuur kunnen niet worden vervangen	Deze armatuur is geschikt voor lampen van de energieclassen	Deze armatuur bevat ingebouwde LED lampen en heeft fittingen voor lampen van de energieclassen	De armatuur wordt verkocht met een lamp van de energie-klasse
50205	Waterfall Illumination 30	186	B	x	x			
50209	Waterfall Illumination 60	186	B	x	x			
50527	LunAqua Classic LED Set 1	188	A				A++ tot A	A
50530	LunAqua Classic LED Set 3	188	A				A++ tot A	A
57034	LunAqua 3 LED Set 1	189	A				A++ tot A	A
57035	LunAqua 3 LED Set 3	189	A				A++ tot A	A
50512	LunAqua Mini LED	190	A+	x	x			
50513	LunAqua Mini LED warm	190	A+	x	x			
50507	LunAqua Maxi LED Set 1	191	A	x	x			
50508	LunAqua Maxi LED Set 3	191	A	x	x			
50509	LunAqua Maxi LED Solo	191	A	x	x			
54034	LunAqua 10	192				B-E		
50366	LunAqua 10 LED/01	192	A	x				
54314	LunAqua 35 Set	192	B			B-E		C
57083	Verlichtingsset PondJet	195	B					D
50479	Verlichtingsset MIDI/MAXI/AirFlo LED/01	195	A	x	x			
40290	LunAqua Micro Eco Set	196	B			B-E		C
54993	LunAqua 2 / 12 V	196	B			B-E		C
56898	Profilux 100 E	196	D			B-E		D
57141	LunAqua 3 Solo	197	B			B-E		C
56903	LunAqua 3 Set 1	197	B			B-E		C
56904	LunAqua 3 Set 2	197	B			B-E		C
56905	LunAqua 3 Set 3	197	B			B-E		C
52662	Halogeenlamp 5 W	221	C					
70703	Halogeenlamp 20 W	221	C					
54035	Halogeenlamp 35 W	221	C					
54036	Halogeenlamp 50 W	221	D					
54037	Halogeenlamp 75 W	221	D					

POMPCHARAKTERISTIEKEN

Waarvoor dient de pompkarakteristiek?

De pompkarakteristiek, ook wel vermogensdiagram genoemd, helpt bij een correct adviesgesprek. De karakteristiek duidt de verhouding van het transportvolume (Q) ten opzichte van de transporthoogte (H) van een pomp aan.

Bepaling van het afstelpunt

De pomp moet het water tot 1 m boven het waterniveau omhoog transporteren. Aan het werkpunt kan bijv. bij de Aquarius Universal 2000 afgelezen worden dat zo nog ca. 18 l/min. getransporteerd worden (theoretisch vastgesteld). Kleine slangdiameters, de lengte van de slang en ingebouwde krommingen kunnen de waarde extreem veranderen.

De transporthoogte wordt aangegeven in mwk (meter waterkolom).
1 mwk ~ 0,1 bar

Uitleg bij de karakteristiek aan de hand van het voorbeeld Aquarius Universal 2000

Bij een maximaal transportvolume (Q) van 33 liter per minuut, direct aan de drukaansluiting van de pomp gemeten, is de transporthoogte gelijk aan 0 cm. Bij een maximale transporthoogte (H) van 200 cm bedraagt het transportvolume 0 liter.

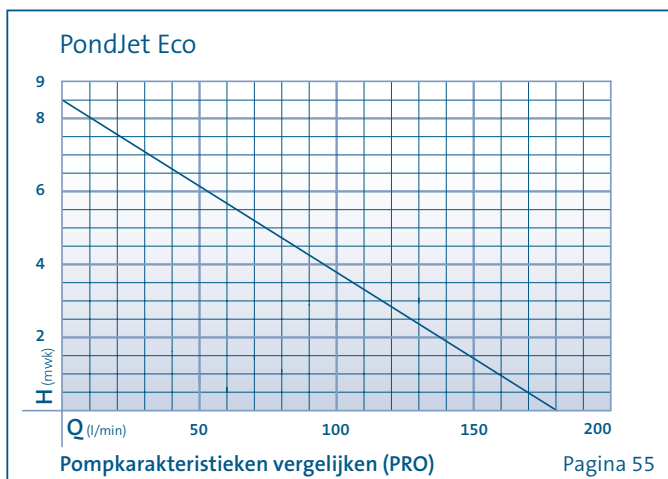
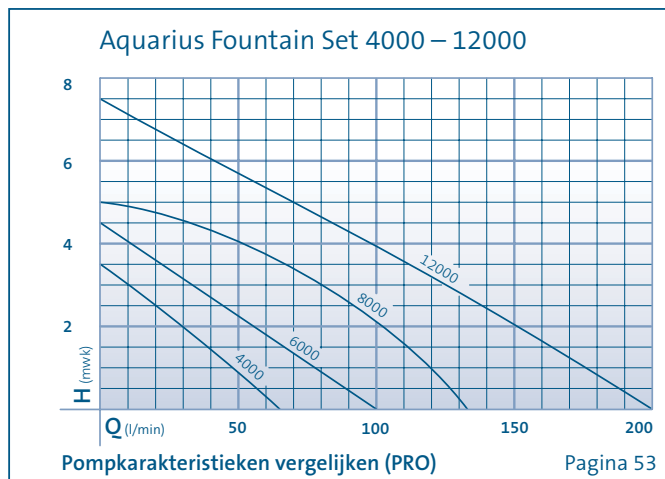
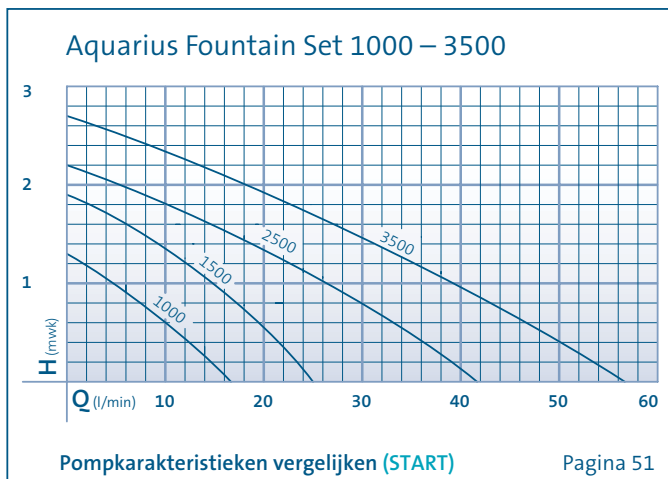
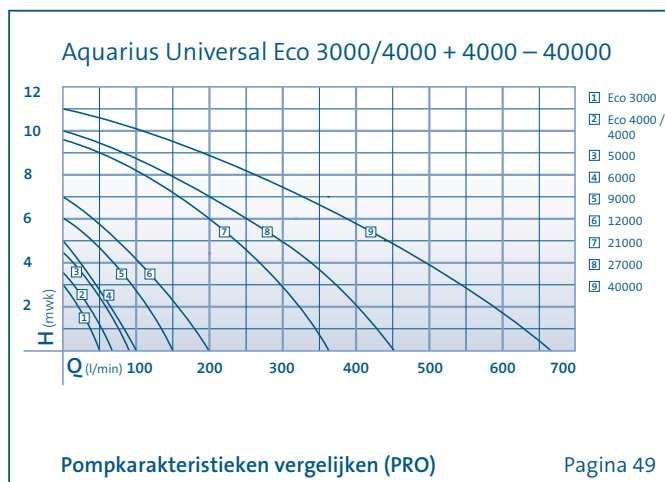
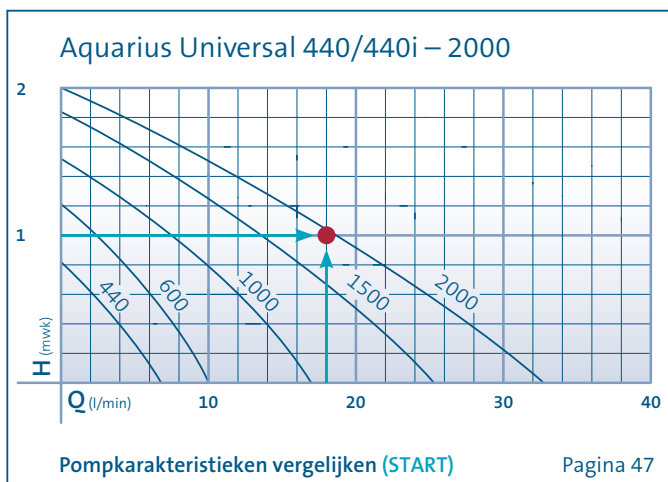

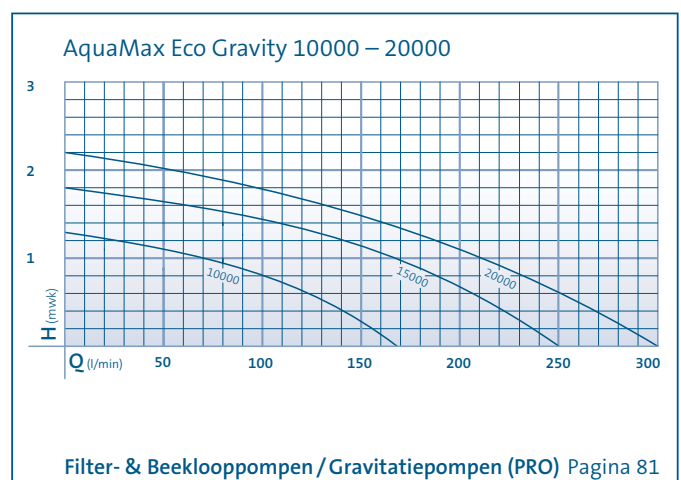
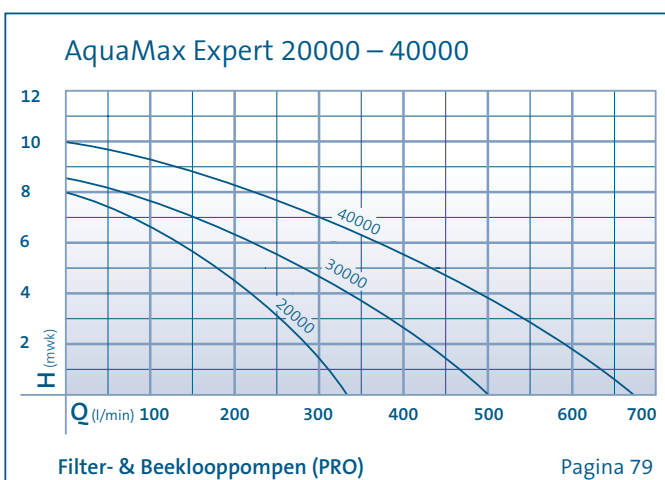
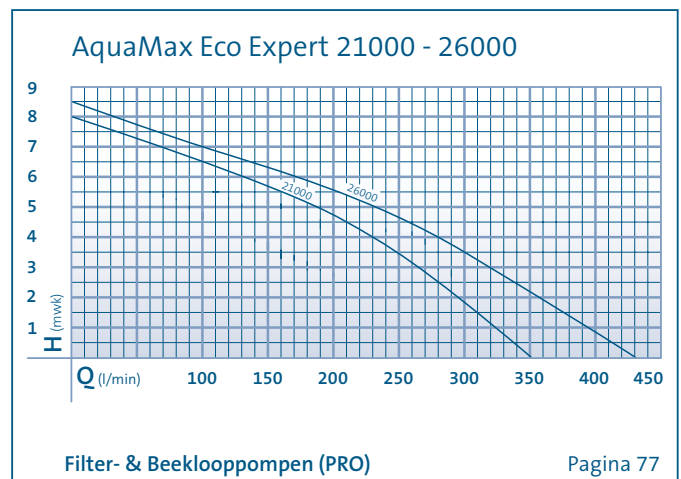
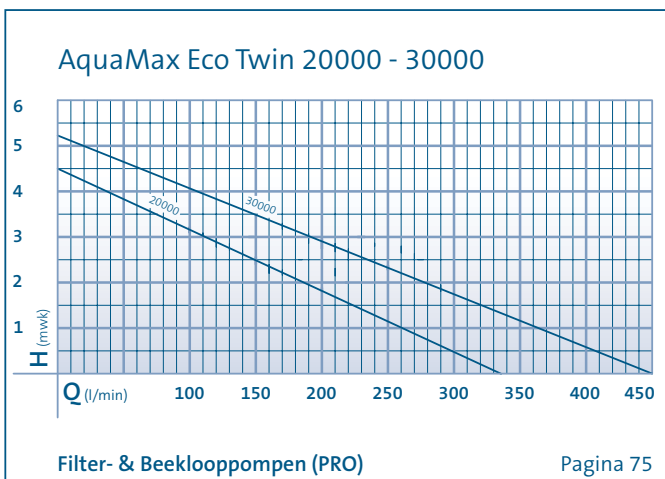
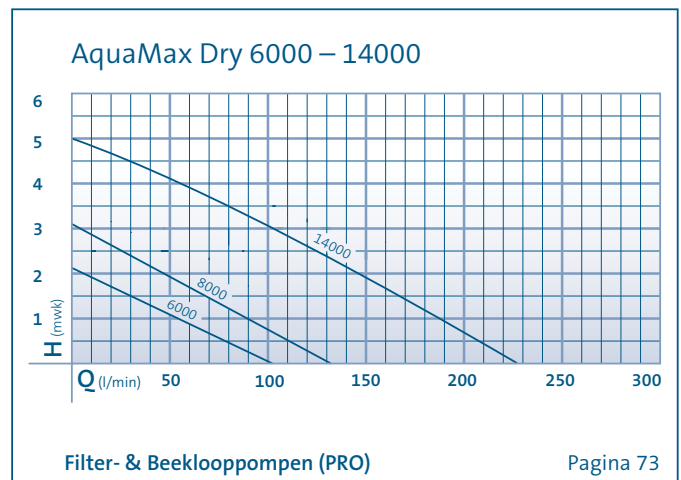
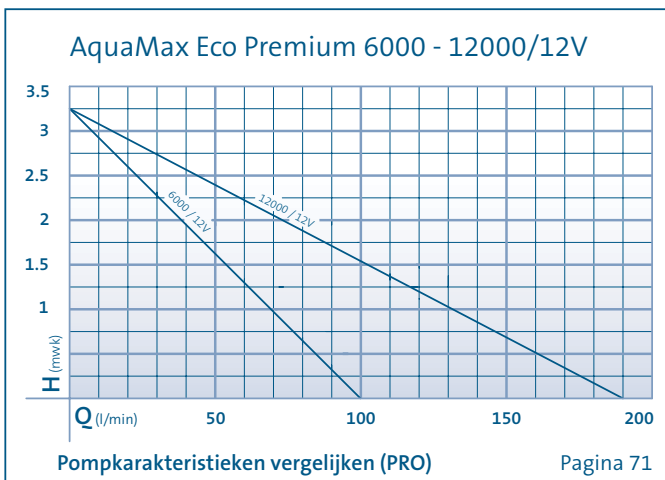
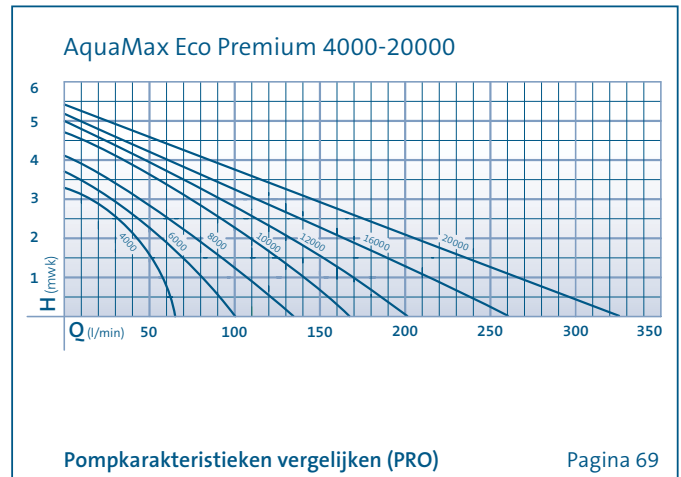
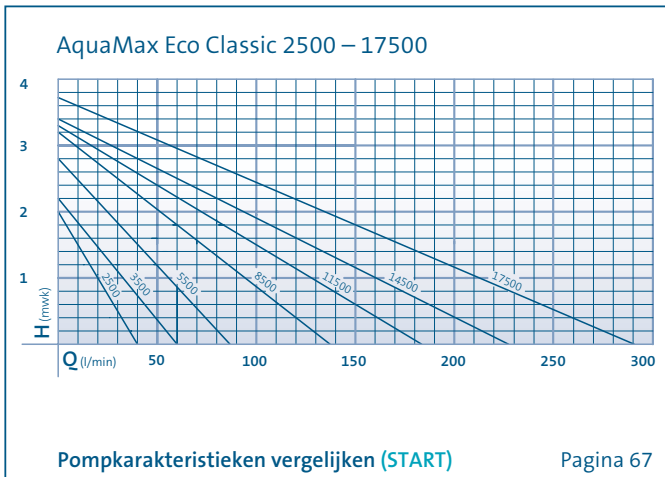

BEEKLOOPDIAGRAMMEN

Wat u moet weten: Welke pomp past bij uw beekloop?

Deze diagrammen dienen als advies bij de keuze van de juiste pomp voor uw beekloop (gemiddeld gebruik van de beekloop). Hierbij werd rekening gehouden met ca. 5 m van een 1½" slang (met een drukverlies van ca. 0,15 m waterkolom).

Als formule voor het bepalen van de juiste pomp voor een beekloop geldt:

$$\text{Breedte beekloop in cm} \times 1,5 \text{ l/min.} = \text{capaciteit l/min.}$$

WETENSWAARDIGHEDEN

BEEKLOOPDIAGRAMMEN

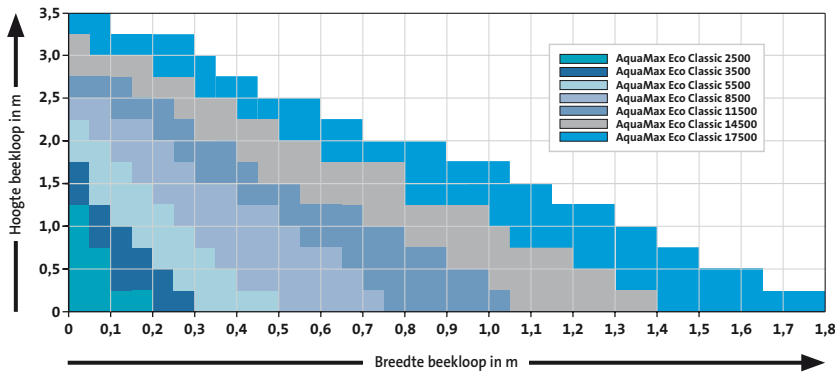

AquaMax Eco Classic (START)

Zie pagina 66

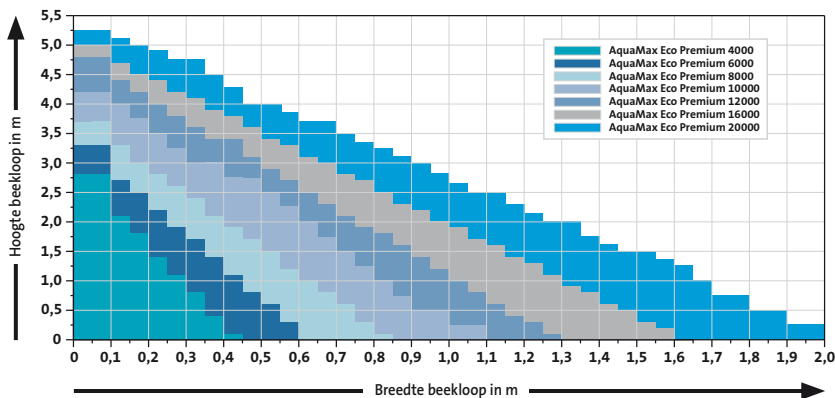

AquaMax Eco Premium (PRO)

Zie pagina 68

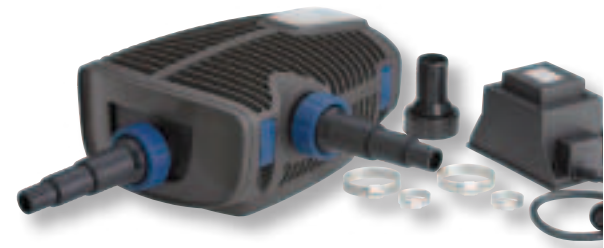
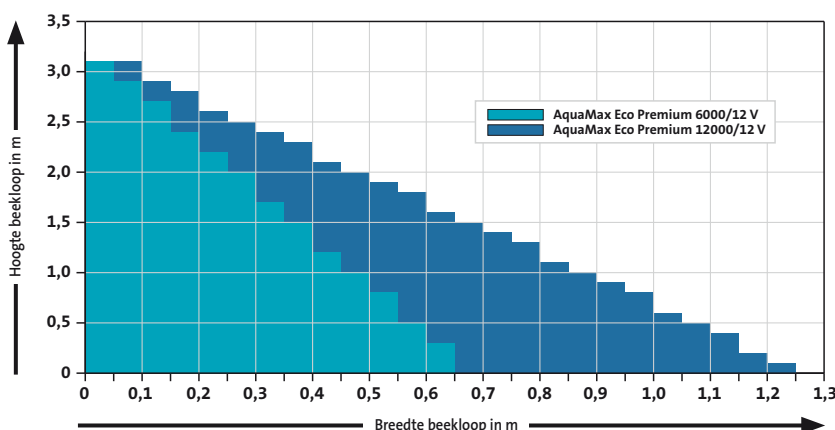

AquaMax Eco Premium /12 V (PRO)

Zie pagina 70

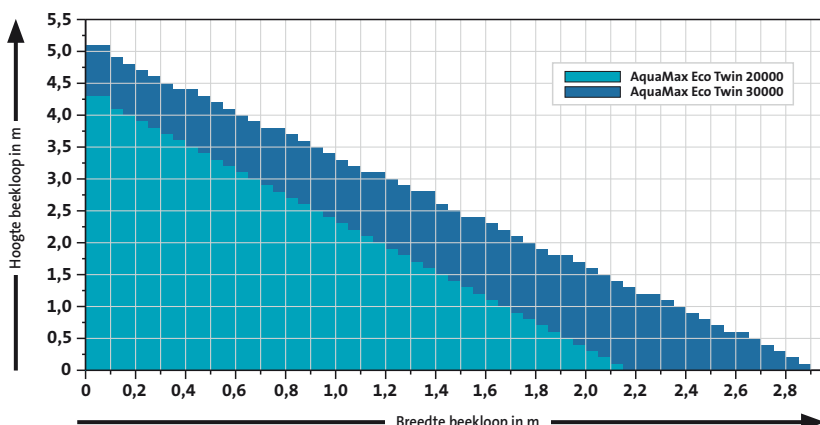

AquaMax Eco Twin (PRO)

Zie pagina 74

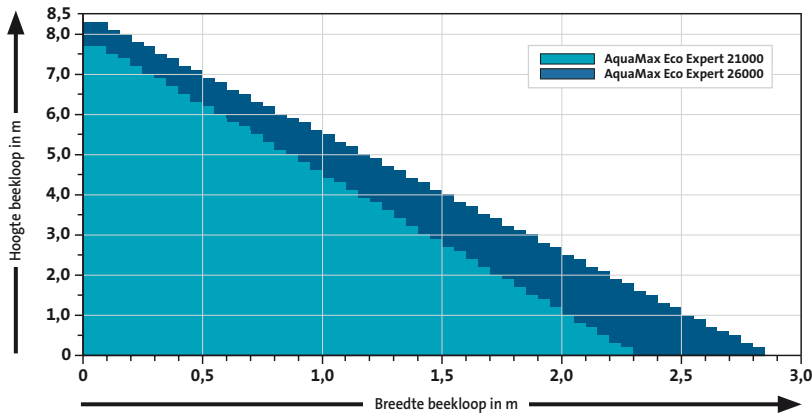

AquaMax Eco Expert (PRO)

Zie pagina 76

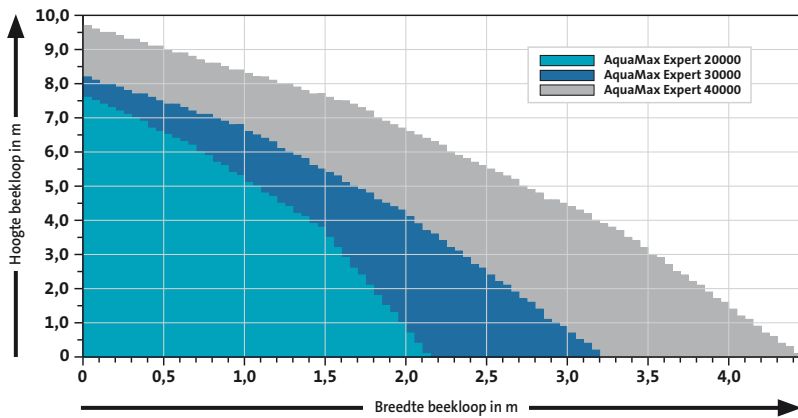

AquaMax Expert (PRO)

Zie pagina 78

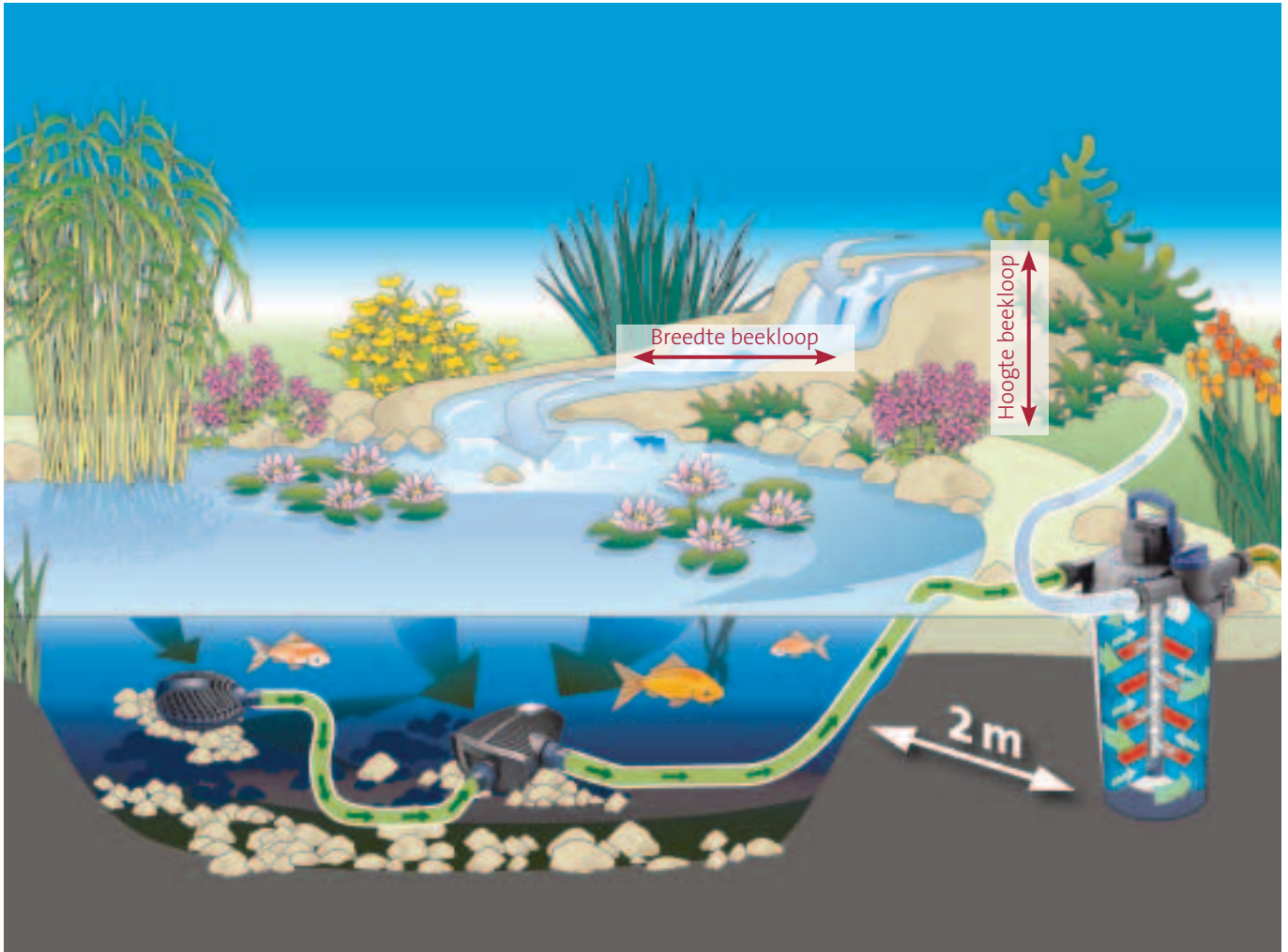

HELDERWATER GARANTIE

Voorwaarden voor de helderwater garantie van OASE:

OASE geeft alle klanten die een OASE filtersysteem kopen en die dit systeem volgens de keuzetabel gericht inzetten, die dit systeem voorts vakkundig volgens de opbouwhandleiding hebben opgebouwd, die de bedieningshandleiding in acht nemen en tevens de aanwijzingen voor het verkrijgen van helder water door OASE filterstarter-bacteriën aan het systeem toe te voegen, in de gedefinieerde omvang de garantie op helder water in de vijver. Helder water betekent dat tot op een diepte van 1 m vanaf het vijveroppervlak de vissen, planten of stenen op de bodem te zien zijn. Vijvers met draadalg worden niet onhelder genoemd, omdat ze nauwelijks zwevende stoffen vormen. Vijverwater is geen leidingwater. Bepaalde vertroebelingen en verkleuringen zijn altijd aanwezig en ook natuurlijk; deze sluiten dus een garantiegeval uit.

De helderwater garantie wordt uitsluitend verleend voor vijvers in de gebruikelijke zin. Een vijver is een kunstmatige plas, die aangelegd is met behulp van folie of een vijverschaal en waarvan het wateroppervlak voor minstens 1/3 voorzien is van beplanting en die tevens dagelijks 4 tot 6 uur zonlicht krijgt. De vijver bevindt zich op 4 m afstand van loof- en/of naaldbomen.

Bij het eerste gebruik en elk voorjaar, als de installatie opnieuw in gebruik wordt genomen, is de toevoeging van OASE filterstarter-bacteriën vereist. Afhankelijk van de belasting van de vijver kan het max. 6 weken duren, voordat het vijverwater helder wordt. De filter werkt mechanisch en biologisch. Voor de biologische reiniging is de vestiging van micro-organismen noodzakelijk. De helderwater garantie gaat er daarom van uit dat gedurende het vijverseizoen (ca. van maart t/m september) de pomp en dus ook de filterinstallatie 24 uur per dag in werking zijn. Als de filterinstallatie té vaak gereinigd wordt, vormen zich niet voldoende micro-organismen in het filterschuim. Als de filterinstallatie echter té zelden gereinigd wordt, nemen de filtermousses geen vuil meer op, maar doen dit pas weer als het doorstroomvolume duidelijk gereduceerd wordt.

De garantie geldt indien de bepalingen van de OASE gebruiksaanwijzingen in acht genomen worden en indien de producten in overeenstemming met de voorschriften en doelmatig gebruikt worden, beginnend vanaf de aankoopdatum bij de OASE vakhandelaar (de eerste aankoop, niet de doorverkoop van het nieuwe product) max. voor 3 jaar in de omvang van de voorwaarden voor de helderwater garantie. Een lijst van OASE vakhandelaren vindt u op www.oase-livingwater.com

De helderwater garantie kan uitsluitend door een online-registratie worden verkregen. De registratie dient te gebeuren binnen de 3 maanden na aankoopdatum op internet:

België: https://www.oase-livingwater.com/nl_BE/helderwater-garantie/

Nederland: https://www.oase-livingwater.com/nl_NL/helderwater-garantie/

Door de online-registratie gaat de klant ermee akkoord dat OASE de door de klant verstrekte gegevens conform de voorschriften van de wet van 8 december 1992 tot bescherming van de persoonlijke levenssfeer t.o.v. de verwerking van persoonsgegevens (gecoördineerde versie, zoals gewijzigd door „de wet van 11 december 1998, B.S., 3 februari 1999“) (BE) en conform de voorschriften van de Wet van 6 juli 2000, houdende regels inzake de bescherming van de persoonsgegevens (NL) vertrouwelijk bewaart en deze klantgegevens voor interne doelein-

den, zoals direct marketing, mag gebruiken. Het doorgeven van de gegevens aan derden is uitgesloten, met uitzondering van dienstverleners die door Oase zijn ingeschakeld om reclame te versturen of om aan de garantieclaims te voldoen. De klant kan te allen tijde zijn akkoord hiermee herroepen door een e-mail te sturen naar: info.be@oase-livingwater.com (BE) / info.nl@oase-livingwater.com (NL). Na ontvangst van het bezwaar, zal OASE de betreffende gegevens niet meer voor andere doeleinden gebruiken dan voor de afwikkeling van de garantie.

Voordat de klant aanspraak maakt op de garantie is hij verplicht om de geconstateerde storing bij zijn OASE handelaar te melden. Nadat de storing gemeld is, geeft OASE adviezen aan de handelaar om deze storing te verhelpen. Als deze adviezen ter plaatse niet omgezet kunnen worden of niet het gewenste succes hebben, moet de klant dit eerst weer aan zijn OASE handelaar meedelen. Als de OASE handelaar nu geen andere adviezen meer kan geven over hoe de storing nog verholpen kan worden en hij hierover bij OASE advies heeft ingewonnen, heeft de klant recht op afwikkeling van de garantie door de handelaar, indien deze handelaar bevestigt/vaststelt dat aan de voorwaarden van de garantie is voldaan. Anders dient hij een laatste keer te proberen om volgens advies de storing te verhelpen. In een garantiegeval krijgt de klant de betaalde koopprijs door de vakhandelaar vergoed van het product waarop een helderwater garantie is verleend en aangevraagd, mits de klant een kopie van de originele kassabon voorgelegd en het defecte product teruggegeven heeft en als OASE van tevoren de aanspraak op schadevergoeding geaccepteerd heeft. Verdergaande aanspraken op helderwater garantie bestaan niet.

De wettelijke garantierechten van de koper worden door de helderwater garantie niet aangetast.

De garantie komt te vervallen, indien de installatie-aanwijzingen in de gebruiksaanwijzing niet in acht genomen worden, een verkeerd systeem wordt gekozen of componenten van derden of vijverproducten van andere fabrikanten gebruikt worden, vooral bij het gebruik van koperhoudende producten voor vijveronderhoud resp. indien de klant anderszins niet aan zijn plichten heeft voldaan. Houd a.u.b. rekening met de onderhouds- en reinigingsaanwijzingen in de handleiding.

Veel voorkomende oorzaken van onhelder water

- Slijtagedelen worden niet vervangen, bv. de UVC lamp of de filtermousses
- Het hoogteverschil tussen het wateroppervlak en het hoogste punt in het druksysteem is groter dan 1 m (aangenomen waarde uit de OASE keuzetabellen)
- Drukverlies door een té lange slang of een té kleine slangdiameter
- Inloepblokkade (capillaire blokkade) ontbreekt, oppervlaktewater spoelt vuil en/of mest (stikstof, gazonmest enz.) vanuit de tuin in de vijver
- Door de vissen té intensief te voeren, ontstaat in de vijver belasting door voedingsstoffen
- Een verkeerde ligging van de tuin heeft een verstoring van het evenwicht tot gevolg (bv. té veel zon, té veel schaduw)
- Het vijverwater wordt niet gemengd resp. niet genoeg gecirculeerd

Informatie over de helderwater garantie

Informatie via de OASE website: www.oase-livingwater.com of direct bij uw handelaar.

GARANTIE

Garantie

OASE GmbH geeft onder de navolgend genoemde voorwaarden een fabrieksgarantie waarvan de duur productgerelateerd aangegeven is. Deze garantie is bovendien in schriftelijke vorm bij het apparaat bijgesloten.

De betreffende aangegeven garantietermijn begint op de datum van de eerste aankoop bij de OASE vakhandel. Bij doorverkoop begint de garantietermijn niet opnieuw te lopen. Door toegekende garantieclaims wordt de garantietermijn niet verlengd en ook niet vernieuwd, evenmin ontstaat daardoor aanspraak op wettelijke waarborg.

Zodra de inhoud van de garantie niet expliciet aangegeven is, verleent OASE een garantie in de navolgend genoemde omvang: Voorwaarde voor de aanspraak op elke garantie van OASE, ook op de garantieverlenging, is dat de klant bij een vervanging van onderdelen / een reparatie resp. bij elke verbetering uitsluitend originele reserveonderdelen van OASE vakkundig gemonteerd heeft. Elke OASE-garantie vervalt, als producten van andere fabrikanten worden gebruikt.

Wij verlenen een garantie naar eigen inzicht door een kosteloze reparatie resp. een kosteloze levering van vervangende onderdelen of van een gelijkwaardig vervangend apparaat. Als het betreffende type niet meer geproduceerd wordt, behouden wij ons het recht voor om naar eigen inzicht een vervangend apparaat uit ons assortiment te leveren dat zo veel mogelijk overeenkomt met het geclaimde type. Het vergoeden van kosten voor montage en demontage, controles, eisen naar verloren winst en schadevergoeding alsmede aanspraken op ontbinden van de koopovereenkomst zijn niet bij de garantie inbegrepen, net zo min als verdergaande claims vanwege schade en verliezen van welke aard ook die door het apparaat of door het gebruik ervan werden veroorzaakt.

De garantie geldt uitsluitend voor het land waarin het apparaat bij een OASE handelaar gekocht is. Voor deze garantie geldt volgens deze voorwaarden het Duitse recht, met uitsluiting van het Verdrag van de Verenigde Naties inzake de koopovereenkomsten betreffende roerende zaken (CISG).

De wettelijke rechten als koper, in het bijzonder de rechten voortvloeiende uit de wettelijke garantie worden door deze garantie niet aangetast.

Gebreken of schade waarvan de oorzaak te wijten is aan een verkeerde inbouw of aan bedieningsfouten, aan gebrekkig onderhoud, het gebruik van ongeschikte reinigingsmiddelen, ontbrekend onderhoud, ondoelmatig gebruik, beschadiging, stoten, inwerking door vorst enz., of aan het afsnijden van een stekker, korten van een kabel, aan kalkaanslag of ondeskundige reparatiepogingen, vallen niet onder deze garantie. In dit verband verwijzen wij aangaande het vakkundige gebruik naar de gebruiksaanwijzing, omdat het in acht nemen van deze gebruiksaanwijzing de basisvoorwaarde voor de aanspraak op deze garantie is. Aan slijtage onderhevige delen, zoals bv. verlichtingsmiddelen enz., maken uitdrukkelijk geen deel uit van garanties, ze zijn in de gebruiksaanwijzingen van de producten aangegeven. Neem in een garantiegeval a.u.b. contact op met de OASE handelaar bij wie u het product gekocht hebt. Als deze mogelijkheid niet bestaat, kunnen garantieclaims ook bij de OASE GmbH, Tecklenburger Str. 161, 48477 Hörstel, Duitsland ingediend worden door het geclaimde apparaat samen met een kopie van de originele kassabon van de OASE vakhandelaar, het garantieverlengingscertificaat en de vermelding van de geclaimde storing franco en op uw transportrisico aan ons op te sturen. Een lijst van OASE vakhandelaren vindt u op www.oase-livingwater.com.

GARANTIEVERLENGING

Verlengde OASE-garantie op aanvraag!

De duur van de wettelijke garantie, toegekend door uw OASE dealer, is 2 jaar. Op aanvraag van de klant, stelt OASE een verlenging van deze wettelijke termijn met één extra jaar garantietermijn voor bepaalde producten (Aanspraakgarantie: 2 jaar Basisgarantie +1 jaar Aanvraaggarantie), en zelfs met 2 extra jaren garantietermijn voor welbepaalde producten (Aanspraakgarantie: 3 jaar Basisgarantie +2 jaar Aanvraaggarantie). De duur van deze extra garantieperiode begint wanneer de wettelijke garantie, die met de eerste aankoop bij een OASE dealer is begonnen, afloopt. Bij doorverkoop begint de garantietermijn daarom niet op een later tijdstip en ook niet opnieuw te lopen. Door toegekende garantieclaims wordt de garantietermijn niet verlengd, noch vernieuwd. OASE beslist vrij over de wijze waarop de garantie wordt afgewikkeld: ofwel door reparatie van het defecte onderdeel, ofwel door de levering van een vergelijkbaar of gelijkwaardig product, met uitsluiting van verdergaande claims.

De wettelijke rechten die de koper vanuit de garantie heeft, blijven daarnaast bestaan en worden door deze garantie niet beperkt. Garantieverlener is de firma OASE GmbH in Hörstel.

De betreffende verlenging van de garantie met 1 of 2 jaar extra kan uitsluitend binnen de wettelijke garantietermijn van 2 jaar door een online-registratie met inachtneming van de daartoe vereiste gegevens worden verkregen, via:

België :
https://www.oase-livingwater.com/nl_BE/garantieverlenging/

Nederland :
https://www.oase-livingwater.com/nl_NL/garantieverlenging/

Door de online-registratie gaat de klant ermee akkoord dat OASE de door de klant verstrekte gegevens conform de voorschriften van de wet van 8 december 1992 tot bescherming van de persoonlijke levenssfeer t.o.v. de verwerking van persoonsgegevens (gecoördineerde versie, zoals gewijzigd door „de wet van 11 december 1998, B.S., 3 februari 1999“) (B) en conform de voorschriften van de Wet van 6 juli 2000, houdende regels inzake de bescherming van de persoonsgegevens (NL) vertrouwelijk bewaart en deze klantgegevens voor interne doeleinden, zoals direct marketing, mag gebruiken. Het doorgeven van de gegevens aan derden is uitgesloten, met uitzondering van dienstverleners die door Oase zijn ingeschakeld om reclame te versturen of om aan de garantieclaims te voldoen. De klant kan te allen tijde zijn akkoord hiermee herroepen door een e-mail te sturen naar: info.be@oase-livingwater.com (BE) / info.nl@oase-livingwater.com (NL). Na ontvangst van het bezwaar, zal OASE de betreffende gegevens niet meer voor andere doeleinden gebruiken dan voor de afwikkeling van de garantie.

OASE B.V.B.A. / B.V.
Internet: <https://www.oase-livingwater.com>

In een garantiegeval biedt OASE naar eigen keuze – net als bij de garantie conform de algemene verkoopvoorwaarden – vergoeding door reparatie of door levering van een vervangend product, mits het originele aankoopbewijs wordt voorgelegd.

PICTOGRAMMEN, ICONEN ENZ.

	Garantie* ^{P.237} : 2 Jaar		Bescherming tegen oogbe- schadiging door UV-straling		Inzetbaar voor fonteinen
	Garantie* ^{P.237} : 3 Jaar		Op afstand bedienbaar		Voor beeklopen te gebruiken
	Aanspraakgarantie* ^{P.237} : 2 Jaar Basisgarantie + 1 Jaar Aanvraaggarantie		Gemakkelijk te installeren		Voor watervallen te gebruiken
	Aanspraakgarantie* ^{P.237} : 3 Jaar Basisgarantie + 2 Jaar Aanvraaggarantie		Geluidsarme functie		Filter kan voor hoger gelegen beeklopen worden gebruikt
	Helderwater garantie* ^{P.236}		Apparaat is alleen geschikt voor gebruik binnen		Geschikt voor zwembijvers
	Het product kan op 12 V werken		Apparaat moet beschermd tegen spatwater opgesteld worden		Voor zwembijvers geschikt bij afzonderlijke pompkamer
	Stroombesparing tot: 25%, 40% of 60%		Alleen droog opstelbaar <small>(bij pompen echter onder de waterspiegel)</small>		Productset: Bestaat uit pomp, filter, UVC-voorzuiveringsapparaat
	Het product werkt bijzonder energie- en kostenbesparend		Nat en droog opstelbaar <small>(bij pompen echter onder de waterspiegel)</small>		Vanaf de vijverrand te bedienen
	Stroomvoorziening		Fonteinhoogte		Gemakkelijk te verstoppen filter
	Vermogen in Watt		Verstelbare telescoopfontein		Met geïntegreerde bodemafoer
	Lampvermogen in Watt		Fonteinpomp heeft een tweede uitgang		Installatie van de filter boven de waterspiegel
	In het product is een UVC voorzuiveringsapparaat geïntegreerd		Geschikt voor vijvers tot 25 m ² vijveroppervlak		»Seasonal Flow Control« Past zich het hele jaar door aan de vijverbiologie aan
	Lange levensduur van 8000 uur voor OASE UVC lampen		Geschikt voor vijvers met beplanting, zonder visbestand		Automatische zelfreiniging
	LED display geïntegreerd		Geschikt voor vijvers met beplanting en visbestand tot 1 kg/1000 l		Automatische verwijdering van het slib
	Functiecontrole bij UVC apparaten		Geschikt voor vijvers met beplanting en visbestand tot 1–2 kg/1000 l (koivijvers)		EASY CLEAN Eenvoudig te reinigen



EASY CLEAN PLUS
Bijzonder eenvoudig met actieve reinigingsfunctie

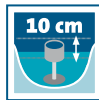

Skimmer past zich aan het wateroppervlak aan bij waterstandsverschillen tot 10 cm



Via WLAN regelbaar



Vijverzuiger reinigt zonder onderbreking



Grondelfunctie



A: Waterkwaliteit verbeteren



Lampen zijn geschikt voor gebruik boven en onder water



Pompinstallatie onder de waterspiegel



B: Voedingstoffen binden



JumpingJet Set:
Lichtpunt loopt door straal



Product kan drijven



C: Algen bestrijden / voorkomen



Gekleurd, afwisselend licht in de straal



Waterstand kan tot xx cm verschillen



D: Desinfecteren



JumpingJet Set:
Vast geprogrammeerde combinaties naar keuze



Wintervast



Eco:
Goede energiebalans



Max. 2 JumpingJets aan de pomp aan te sluiten



Getest door OASE tot -20 graden Celsius



Eco-Plus:
Zeer goede energiebalans



Tweede aanzuiging



Product heeft thermische beveiliging



Tweede verstelbare aanzuiging



Thermische beveiliging, bijv. bij drooglopen of blokkeren



Maximaal doorstroomvolume bij filters



Er werd RVS gebruikt

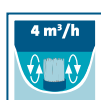

Maximale circulatie in m³/uur



Patent geregistreerd



Maximaal luchttransportvolume



Gepatenteerd



Minimale waterdiepte voor een optimale functie



Geteste OASE kwaliteit



Maximale inzetdiepte



VDE-gecertificeerd



Maximale zuigdiepte van 2 m



Verklaring van de fabrikant dat het apparaat voldoet aan de Europese richtlijnen.

ALFABETISCH PRODUCTOVERZICHT

Artikelnr.	Beschrijving	P.
18127	Aansluit-Kit slang Bitron Gravity	141
50307	Afvoerbuis zwart DN40/480 mm	222
50829	Afvoerbuis zwart DN50/480 mm	222
55043	Afvoerbuis zwart DN75/480 mm	222
50427	Afvoerbuis zwart DN110/480 mm	222
50949	Afvoerset ProfiClear Premium gepompt	130
40302	Afvoerslang PondoVac Premium	167
41298	Afvoerslang vormvast PondoVac Premium	167
55448	Afvoer-verlengset PondoVac	163
50183	AirFlo 1,5 kW / 230 V	150
50185	AirFlo 4,0 kW / 400 V	150
57483	AlfaFol zwart 0,5 mm / 2 x 100 m	211
57484	AlfaFol zwart 0,5 mm / 4 x 50 m	211
57490	AlfaFol zwart 0,5 mm / 6 x 40 m	211
57493	AlfaFol zwart 0,5 mm / 8 x 30 m	211
53622	AlfaFol zwart 1,0 mm / 2 x 50 m	211
51294	AlfaFol zwart 1,0 mm / 4 x 25 m	211
37169	AlfaFol zwart 1,0 mm / 6 x 25 m	211
37170	AlfaFol zwart 1,0 mm / 8 x 25 m	211
55190	AlfaFol zwart 1,0 mm / 10 x 20 m	211
55191	AlfaFol zwart 1,0 mm / 12 x 15 m	211
36297	Algenschepnet groot	169
36298	Algenschepnet klein	169
51279	AquaActiv AlGo Bio Protect 500 ml	178
51275	AquaActiv AlGo Direct 250 ml	178
50549	AquaActiv AlGo Direct 5 l	178
50546	AquaActiv AlGo Direct 500 ml	178
51278	AquaActiv AlGo Fountain 500 ml	179
40234	AquaActiv AlGo Fountain 5 l	179
40235	AquaActiv AlGo Greenaway 500 ml	178
51265	AquaActiv AlGo Universal 250 ml	178
50542	AquaActiv AlGo Universal 500 ml	178
50545	AquaActiv AlGo Universal 5 l	178
53759	AquaActiv AquaHumin	177
51277	AquaActiv BioKick 100 ml	175
50295	AquaActiv BioKick 200 ml	175
50939	AquaActiv BioKick 2 l	175
51283	AquaActiv BioKick Care 250 ml	176
50562	AquaActiv BioKick fresh 500 ml	175
51288	AquaActiv BioKick Care 2 l	176
51280	AquaActiv BioKick Premium	175
50557	AquaActiv OptiPond 500 ml	176
50558	AquaActiv OptiPond 5 l	176
50559	AquaActiv OxyPlus 500 ml	176
36981	AquaActiv PhosLess Algenprotect	177
51284	AquaActiv PhosLess Direct 500 ml	177
51287	AquaActiv PhosLess Direct 5 l	177
57477	AquaActiv PhosLess Navulverpakking	177
51276	AquaActiv PondClear 250 ml	176

Artikelnr.	Beschrijving	P.
50552	AquaActiv PondClear 500 ml	176
50555	AquaActiv PondClear 5 l	176
54049	AquaActiv PondLith	177
40242	AquaActiv PumpClean 500 ml	179
50570	AquaActiv QuickSticks 6 in 1	174
50563	AquaActiv Safe & Care 500 ml	176
50560	AquaActiv SediFree 500 ml	176
50561	AquaActiv SediFree 5 l	176
50571	AquaActiv wateranalyse Profi-set	174
57479	AquaAir 250	148
50393	AquaMax Dry 6000	72
50066	AquaMax Dry 8000	72
50068	AquaMax Dry 14000	72
51086	AquaMax Eco Classic 2500	66
51092	AquaMax Eco Classic 3500	66
51096	AquaMax Eco Classic 5500	66
51099	AquaMax Eco Classic 8500	66
51102	AquaMax Eco Classic 11500	66
51104	AquaMax Eco Classic 14500	66
56653	AquaMax Eco Classic 17500	66
40247	AquaMax Eco Control	77
39916	AquaMax Eco Expert 21000	76
39917	AquaMax Eco Expert 26000	76
57091	AquaMax Eco Gravity 10000	80
57092	AquaMax Eco Gravity 15000	80
57093	AquaMax Eco Gravity 20000	80
50734	AquaMax Eco Premium 4000	68
50736	AquaMax Eco Premium 6000	68
50730	AquaMax Eco Premium 6000 / 12 V	70
50740	AquaMax Eco Premium 8000	68
51078	AquaMax Eco Premium 10000	68
50742	AquaMax Eco Premium 12000	68
50382	AquaMax Eco Premium 12000 / 12 V	70
50745	AquaMax Eco Premium 16000	68
56406	AquaMax Eco Premium 20000	68
50708	AquaMax Eco Twin 20000	74
50710	AquaMax Eco Twin 30000	74
56873	AquaMax Expert 20000	78
56874	AquaMax Expert 30000	78
56875	AquaMax Expert 40000	78
53751	AquaNet vijvernet 1 / 3 x 4 m	169
53752	AquaNet vijvernet 2 / 4 x 8 m	169
53753	AquaNet vijvernet 3 / 6 x 10 m	169
50532	AquaOxy 240	144
57063	AquaOxy 500	144
37125	AquaOxy 1000	144
57350	AquaOxy 2000	144
50398	AquaOxy 4800	144
57399	Aquarius Fountain Set 1000	50

Artikelnr.	Beschrijving	P.
57400	Aquarius Fountain Set 1500	50
57401	Aquarius Fountain Set 2500	50
57402	Aquarius Fountain Set 3500	50
56315	Aquarius Fountain Set 4000	52
56319	Aquarius Fountain Set 6000	52
56323	Aquarius Fountain Set 8000	52
56332	Aquarius Fountain Set 12000	52
36726	Aquarius Universal 440	46
36673	Aquarius Universal 440i	46
36975	Aquarius Universal 600	46
36950	Aquarius Universal 1000	46
36951	Aquarius Universal 1500	46
36953	Aquarius Universal 2000	46
56617	Aquarius Universal 5000	48
56637	Aquarius Universal 6000	48
56876	Aquarius Universal 9000	48
56879	Aquarius Universal 12000	48
56870	Aquarius Universal 21000	48
56871	Aquarius Universal 27000	48
56872	Aquarius Universal 40000	48
57390	Aquarius Universal Eco 3000	48
57392	Aquarius Universal Eco 4000	48
51236	AquaSkim 20	158
56907	AquaSkim 40	158
51237	AquaSkim Gravity	158
50416	Beekloopelement zand Bron	225
50414	Beekloopelement zand linkerbocht	225
50413	Beekloopelement zand Recht	225
50415	Beekloopelement zand Rechterbocht	225
36772	Beekloopelement-GVK linkerbocht	224
36771	Beekloopelement-GVK Recht	224
36773	Beekloopelement-GVK Rechterbocht	224
50499	BioPress Set 4000	92
50453	BioPress Set 6000	92
50455	BioPress Set 10000	92
56776	BioSmart 18000	100
56641	BioSmart 36000	100
50525	BioSmart Set 5000	102
50449	BioSmart Set 7000	102
50451	BioSmart Set 14000	102
56777	BioSmart Set 18000	102
56781	BioSmart Set 24000	102
56789	BioSmart Set 36000	102
57377	BioSmart UVC 16000	100
57137	BioSys Skimmer +	159
55421	BioTec 30	108
56755	BioTec Premium 80000	114
57127	BioTec ScreenMatic 12	110
57128	BioTec ScreenMatic 18	110

Artikelnr.	Beschrijving	P.
51259	BioTec ScreenMatic 36	110
50875	BioTec ScreenMatic Set 40000	112
50882	BioTec ScreenMatic Set 54000	112
56804	Bitron C 24 W	136
56799	Bitron C 36 W	136
56823	Bitron C 55 W	136
56901	Bitron C 72 W	136
56902	Bitron C 110 W	136
56769	Bitron Eco 120 W	138
56405	Bitron Eco 180 W	138
56410	Bitron Eco 240 W	138
50946	Bitron Gravity 55 W	140
40307	Borstel zuigmond PondoVac Premium	167
37122	Dichtingsmanchet TT ½"	227
37123	Dichtingsmanchet TT ¾"	227
56630	Doorstroomregelaar 1½"	219
40301	Drijvende slang PondoVac Premium	167
40291	EasyPick	168
40456	Filtermousse-set BioTec Premium 80000	220
50901	Filtermousse-set FiltoMatic CWS 7000	220
50904	Filtermousse-set FiltoMatic CWS 14000 / 25000	220
50420	FiltoCap zand	226
55997	FiltoClear 3000	94
55998	FiltoClear 6000	94
51244	FiltoClear 12000	94
51247	FiltoClear 16000	94
50576	FiltoClear 20000	94
50577	FiltoClear 30000	94
50864	FiltoClear Set 3000	96
50867	FiltoClear Set 6000	96
51250	FiltoClear Set 12000	96
51253	FiltoClear Set 16000	96
50877	FiltoClear Set 20000	96
50885	FiltoClear Set 30000	96
50268	FiltoMatic Cap CWS L	226
50269	FiltoMatic Cap CWS XL	226
50906	FiltoMatic CWS 7000	104
50910	FiltoMatic CWS 14000	104
50925	FiltoMatic CWS 25000	104
50865	FiltoMatic CWS Set 7000	106
50866	FiltoMatic CWS Set 14000	106
50872	FiltoMatic CWS Set 25000	106
50446	Filtral UVC 2500	90
57379	Filtral UVC 5000	90
57149	FixoFol 7 cm x 6 m	213
51243	FlexiCut 2 in 1	168
52662	Halogeen lamp 5 W	221
70703	Halogeenlamp 20 W	221
54035	Halogeen lamp 35 W	221

ALFABETISCH PRODUCTOVERZICHT

Artikelnr.	Beschrijving	P.
54036	Halogeen lamp 50 W	221
54037	Halogeen lamp 75 W	221
51060	Hel-X Biomedium 25 l	130
56534	IceFree 20	170
51230	IceFree Thermo 200	170
51231	IceFree Thermo 330	170
55433	InScenio 230	202
55860	InScenio 230	202
51160	InScenio Dimmer	202
54978	InScenio FM-Master 1	202
55856	InScenio FM-Master 1	202
36310	InScenio FM-Master 2	202
55858	InScenio FM-Master 2	202
36311	InScenio FM-Master 3	202
55859	InScenio FM-Master 3	202
40243	InScenio FM-Master WLAN	200
56886	InScenio FM-Profimaster	202
50417	InScenio Rock zand	226
50052	JumpingJet Rainbow Star Set	40
50053	JumpingJet Rainbow Star Uitbreidingsset	40
50883	Lava 20 – 5 K	56
52318	Lava 36 – 10 K	56
50114	LunaLed 6s	185
50115	LunaLed 9s	185
54034	LunAqua 10	192
50366	LunAqua 10 LED /01	192
54993	LunAqua 2 / 12V	196
57034	LunAqua 3 LED Set 1	189
57035	LunAqua 3 LED Set 3	189
56903	LunAqua 3 Set 1	197
56904	LunAqua 3 Set 2	197
56905	LunAqua 3 Set 3	197
57141	LunAqua 3 Solo	197
54314	LunAqua 35 Set	192
50527	LunAqua Classic LED Set 1	188
50530	LunAqua Classic LED Set 3	188
50507	LunAqua Maxi LED Set 1	191
50508	LunAqua Maxi LED Set 3	191
50509	LunAqua Maxi LED Solo	191
40290	LunAqua Micro Eco Set	196
50513	LunAqua Mini LED warm	190
51043	LunAqua Terra LED Set 3	184
50729	LunAqua Terra LED Set 6	184
51056	LunAqua Terra LED Solo	184
51057	LunAqua Terra LED Verlengkabel 10 m	184
57105	OaseFol Bonding Adhesive 5 l	213
56149	OaseFol EPDM 0,75 mm / 3,98 x 30 m	212
56155	OaseFol EPDM 0,75 mm / 6,61 x 25 m	212
56157	OaseFol EPDM 0,75 mm / 7,93 x 20 m	212

Artikelnr.	Beschrijving	P.
50668	OaseFol EPDM 1,0 mm / 3,05 x 30,48 m	212
50859	OaseFol EPDM 1,0 mm / 3,96 x 30,48 m	212
50671	OaseFol EPDM 1,0 mm / 4,27 x 30,48 m	212
50672	OaseFol EPDM 1,0 mm / 4,88 x 30,48 m	212
50673	OaseFol EPDM 1,0 mm / 5,49 x 30,48 m	212
50860	OaseFol EPDM 1,0 mm / 6,10 x 30,48 m	212
50675	OaseFol EPDM 1,0 mm / 6,10 x 60,96 m	212
50676	OaseFol EPDM 1,0 mm / 7,32 x 30,48 m	212
36272	OaseFol EPDM 1,0 mm / 8,02 x 20,12 m	212
50861	OaseFol EPDM 1,0 mm / 8,02 x 30,48 m	212
50678	OaseFol EPDM 1,0 mm / 10,06 x 30,48 m	212
36906	OaseFol EPDM 1,0 mm / 12,20 x 30,48 m	212
36908	OaseFol EPDM 1,0 mm / 12,20 x 60,96 m	212
36910	OaseFol EPDM 1,0 mm / 15,25 x 30,48 m	212
50845	OaseFol Flashing 180 x 230 mm	213
50715	OaseFol Flashing 22,3 cm x 15,25 m	213
40000	OaseFol Primer 0,75 l	213
50714	OaseFol SeamTape	213
57239	Onderdelenkoffer	219
50401	Onderwatertrafo UST 150 /01	192
51062	OxyPool 9,9 % 20 l	179
50443	OxyTex 400	146
50290	OxyTex 1000	146
57071	OxyTex Set 500	146
50249	OxyTex Set 1000	146
50275	OxyTex Set 2000	146
51222	Planteneiland rechthoekig 115 x 40	214
51215	Planteneiland rond 45	214
51220	Planteneiland rond 60	214
53756	Plantmand ovaal 45	215
52630	Plantmand rond 13	215
52632	Plantmand rond 22	215
51191	Plantmand textiel rechthoekig 18	215
51201	Plantmand textiel rechthoekig 25	215
51203	Plantmand textiel rechthoekig 30	215
51189	Plantmand textiel rond 15	215
51190	Plantmand textiel rond 25	215
53754	Plantmand vierkant 11	215
52631	Plantmand vierkant 19	215
52633	Plantmand vierkant 23	215
53755	Plantmand vierkant 28	215
54313	Plantmand vierkant 35	215
54318	Plantmand waterlelie rond 40	215
53758	Plantmanddisplay (bestukt)	215
50848	PondEdge 10 grondpennen	216
40296	PondEdge 10 grondpennen XL	216
50847	PondEdge vijverrand 25 m	216
57704	PondJet Eco	54
50388	PondoVac 4	164

Artikelnr.	Beschrijving	P.
50529	PondoVac Classic	162
40256	PondoVac Premium	166
50492	PowerBox 12 V AC /01	193
50078	Professioneel vijverschepnet	169
50079	Professioneel visschepnet	169
51065	ProfiClear Classic Filterschuimmodule	120
51066	ProfiClear Classic Fosfaatbindermodule	120
51064	ProfiClear Classic grof vuil afscheider	120
51061	ProfiClear Classic Pompkamer	120
50951	ProfiClear Guard	131
50771	ProfiClear Premium individuele module	127
50772	ProfiClear Premium Moving Bed module	127
50773	ProfiClear Premium trommelfilter gepompt	126
56774	ProfiClear Premium trommelfilter gravitatie	126
50947	ProfiClear Premium vervangzeef 150 µ	130
57094	ProfiClear Screendrive	221
56898	ProfiLux 100 E	196
57134	ProfiSkim 100	160
51185	ProfiSkim Premium	160
36861	PVC Folielijm 250 ml	213
36862	PVC Folielijm 1000 ml	213
50843	PVC-folie-reparatieset	213
50961	Reservenet Profi vijverschepnet	216
50956	Reservenet Profi visschepnet	216
40305	Ronde zuigmond PondoVac Premium	167
50798	RVS beekloop 90° bocht	22
50781	RVS beekloop recht	22
50800	RVS beekloop start/einde	22
51162	RVS beekloop uitloop	22
50801	RVS beekloop verbinding	22
50809	RVS beekloop verlichtingselement	22
51206	RVS slangklem ½" – ¾"	218
51207	RVS slangklem ¾" – 1"	218
51208	RVS slangklem 1¼" – 1½"	218
55690	RVS slangklem 1½" – 2"	218
57177	Satellietfilter AquaMax Eco	69
50982	Schuimbron 22 – 5 K	56
50984	Schuimbron 35 – 10 E	56
57480	Skimmer 250	161
53470	Spiraalslang groen ¾", 25 m	217
52883	Spiraalslang groen 1", 25 m	217
52980	Spiraalslang groen 1¼", 25 m	217
52981	Spiraalslang groen 1½", 25 m	217
36500	Spiraalslang groen 2", 20 m	217
57521	Spiraalslang zwart ½", 30 m	217
57529	Spiraalslang zwart ¾", 5 m	218
57562	Spiraalslang zwart ¾", 10 m	218
37175	Spiraalslang zwart ¾", 25 m	217
57530	Spiraalslang zwart 1", 5 m	218

Artikelnr.	Beschrijving	P.
57531	Spiraalslang zwart 1", 10 m	218
37176	Spiraalslang zwart 1", 25 m	217
57563	Spiraalslang zwart 1¼", 5 m	218
57564	Spiraalslang zwart 1¼", 10 m	218
37177	Spiraalslang zwart 1¼", 25 m	217
57532	Spiraalslang zwart 1½", 5 m	218
57533	Spiraalslang zwart 1½", 10 m	218
37178	Spiraalslang zwart 1½", 25 m	217
36775	Spuitfiguur Eend	222
36774	Spuitfiguur Kikker	222
36778	Spuitfiguur Schildpad	222
36777	Spuitfiguur Vis	222
40293	Steenfolie graniet-grijs 0,4 x 25 m	212
40294	Steenfolie graniet-grijs 0,6 x 20 m	212
40295	Steenfolie graniet-grijs 1,0 x 12 m	212
36290	Steenfolie zandkleurig 0,4 x 25 m	212
36291	Steenfolie zandkleurig 0,6 x 20 m	212
36292	Steenfolie zandkleurig 1,0 x 12 m	212
36330	Steenfolie zandkleurig 1,2 x 12 m	212
37234	Steunelement U-Base	227
57384	SwimSkim 25	156
50170	SwimSkim 50	156
53762	Taludmat kokos 1 x 20 m	214
36296	Taludtats jute	214
52270	Telescoop sproeierverlenging TE 10 K	219
54277	Telescoop sproeierverlenging TE 5 K	219
40303	Telescoopstang PondoVac Premium	167
57154	Tradux	218
40304	Trechtermond PondoVac Premium	167
55046	T-stuk zwart DN75	222
57148	UniFix +	213
55362	Universele slangverbinder ½"	218
55361	Universele slangverbinder 1"	218
55360	Universele slangverbinder 1½"	218
54800	Universele slangverbinder T-stuk 1½"	218
50540	Verbindingsboog 2"/90° Bitron	222
50308	Verbindingsboog zwart 40/45°	222
50430	Verbindingsboog zwart 110/45°	222
50833	Verbindingsboog zwart DN50/45°	222
55044	Verbindingsboog zwart DN75/45°	222
55045	Verbindingsboog zwart DN75/87°	222
50402	Verbindingskabel 2,5 m /01	193
50403	Verbindingskabel 5,0 m /01	193
50404	Verbindingskabel 7,5 m /01	193
12368	Verbindingskabel DMX / 1,0 m /01	201
12369	Verbindingskabel DMX / 3,0 m /01	201
12371	Verbindingskabel DMX / 5,0 m /01	201
12372	Verbindingskabel DMX / 10,0 m /01	201
12373	Verbindingskabel DMX / 20,0 m /01	201

ALFABETISCH PRODUCTOVERZICHT

Artikelnr.	Beschrijving	P.
50479	Verlichtingsset MIDI/MAXI/AirFlo LED/01	195
57083	Verlichtingsset PondJet	195
51272	Vervang schaarkop FlexiCut 2 in 1	216
35836	Vervangfilter set Filtral UVC 5000	220
13705	Vervangfilter set UVC 2500–3000	220
57110	Vervanglamp UVC 5 W	221
57111	Vervanglamp UVC 7 W	221
54984	Vervanglamp UVC 9 W	221
56112	Vervanglamp UVC 11 W	221
53770	Vervanglamp UVC 15 W	221
56236	Vervanglamp UVC 18 W	221
56237	Vervanglamp UVC 24 W	221
53969	Vervanglamp UVC 25 W	221
55432	Vervanglamp UVC 36 W	221
56636	Vervanglamp UVC 55 W	221
57077	Vervanglamp UVC Eco 60 W	221
35792	Vervangmousse blauw BioSmart	220
56678	Vervangmousse blauw BioSmart 18000–36000	220
56738	Vervangmousse blauw BioTec 12	220
56737	Vervangmousse blauw BioTec 18 / 36	220
54031	Vervangmousse blauw BioTec 5 / 10 / 30	220
26983	Vervangmousse blauw breed ProfiClear M3	220
26984	Vervangmousse blauw smal ProfiClear M3	220
56679	Vervangmousse groen BioSmart 18000–36000	220
35791	Vervangmousse rood BioSmart	220
56677	Vervangmousse rood BioSmart 18000–36000	220
56739	Vervangmousse rood BioTec 12	220
56736	Vervangmousse rood BioTec 18 / 36	220
54030	Vervangmousse rood BioTec 5 / 10 / 30	220
27295	Vervangmousse rood ProfiClear M3	220
27297	Vervangmousse zwart breed ProfiClear M5	220
27296	Vervangmousse zwart smal ProfiClear M5	220
15564	Vervangmousse-set BioPress Set	220
15558	Vervangmousse-set DF 4000 / 5000	220
56109	Vervangmousse-set FiltoClear 3000	220
56110	Vervangmousse-set FiltoClear 6000	220
56111	Vervangmousse-set FiltoClear 11000	220
51255	Vervangmousse-set FiltoClear 12000	220
56884	Vervangmousse-set FiltoClear 15000	220
51258	Vervangmousse-set FiltoClear 16000	220
51290	Vervangmousse-set FiltoClear 20000 / 30000	220
36836	Vijver-beschermdoek 200 g/m ² / 2 x 50 m	211
53199	Vijver-beschermdoek 400 g/m ² / 2 x 50 m	211
37248	Vijver-beschermdoek 500 g/m ² / 2 x 40 m	211
36868	Vijverfiguur Blauwe reiger	222
36863	Vijverfiguur Eendekijken	222
36864	Vijverfiguur Wilde eend mannetje	222
36865	Vijverfiguur Wilde eend vrouwtje	222
36866	Vijverfiguur Wintertaling mannetje	222

Artikelnr.	Beschrijving	P.
36867	Vijverfiguur Wintertaling vrouwtje	222
36303	Vijverschaar	168
36304	Vijvertang	168
36299	Visschepnet groot	169
36300	Visschepnet klein	169
57370	Vitronic 11 W	134
56837	Vitronic 18 W	134
56869	Vitronic 24 W	134
56885	Vitronic 36 W	134
57373	Vitronic 55 W	134
40306	Vlakke zuigmond PondoVac Premium	167
36790	Voorgevormde vijver PE 150	223
36767	Voorgevormde vijver PE 250	223
50758	Voorgevormde vijver PE 380 x 780 x 450 mm	223
36768	Voorgevormde vijver PE 500	223
36769	Voorgevormde vijver PE 750	223
50759	Voorgevormde vijver PE 750 x 750 x 450 mm	223
36770	Voorgevormde vijver PE 1000	223
50760	Voorgevormde vijver PE 1150 x 750 x 450 mm	223
50761	Voorgevormde vijver PE 1150 x 1550 x 450 mm	223
50940	Vulkaan 31 – 1,5 K	57
52319	Vulkaan 37 – 2,5 K	57
50766	Vulkaan 43 – 3 zilver	57
50191	Water Jet Lightning	36
50187	Water Quintet	32
50394	Water Quintet Creative	34
50214	Water Starlet	28
50240	Water Trio	30
50704	Waterfall 30	18
50585	Waterfall 60	18
50706	Waterfall 90	18
51205	Waterfall Illumination 30	186
51209	Waterfall Illumination 60	186
50584	Waterfall Set 30	19
51163	Waterfall Set 60 Solo	19
50327	Waterreservoir afdekking Trio/Quintet	227
37115	Waterreservoir afdekking WR-T 60	227
37116	Waterreservoir afdekking WR-T 80	227
37117	Waterreservoir afdekking WR-T 100	227
37118	Waterreservoir afdekking WR-T 125	227
37110	Waterreservoir WR 60	227
37111	Waterreservoir WR 80	227
37112	Waterreservoir WR 100	227
37113	Waterreservoir WR 125	227
37101	Waterverdeler Multi WD ½"	219
37158	Waterverdeler Multi WD ¾"	219
37159	Waterverdeler Multi WD 1"	219
56668	Y-verdeler 1½"	219

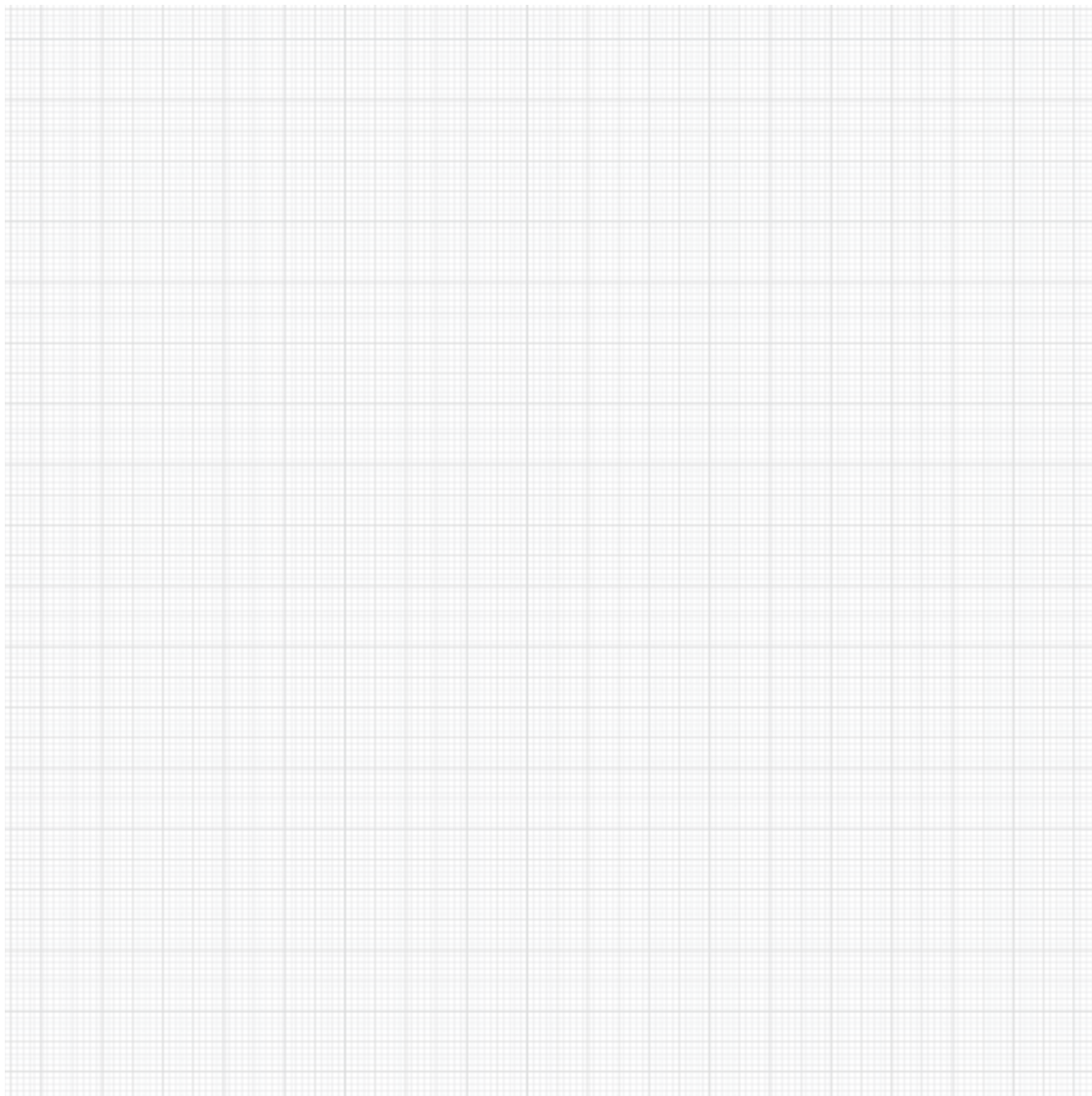

Toelichtingen:

Alle aangegeven waarden bij de fonteinopzetstukken zijn circawaarden.

H = Hoogte in cm

Ø = diameter van het spatwater in cm

Door een individuele installatie en door verschillende waterkwaliteiten kunnen de fonteindiameters en de fonteinhoogtes veranderen.

Een overzicht van alle iconen en hun betekenis vindt u op internet: www.oase-livingwater.com

AVP = adviesverkoopprijs

Aanwijzing: Elektrische aansluitpunten moeten minstens 2 m van de vijverrand verwijderd, droog en door een lekstroomvoorziening met max. 30 mA beveiligd zijn.

De getoonde/ aangeboden producten zijn uitsluitend bestemd voor het betreffende beschreven gebruiksdoel. Bij een afwijkend/ ondoelmatig gebruik van de door ons genoemde producten stellen wij ons niet aansprakelijk voor gebreken of schade die als gevolg hiervan ontstaan.

Beschrijvingen in woord en beeld geven uitdrukkelijk geen producteigenschappen weer. Geringe afwijkingen ten opzichte van de tekst en de afbeeldingen behouden wij ons om technische redenen voor.

Met het verschijnen van deze catalogus verliezen alle oude catalogus-versies hun geldigheid.

Het gebruik van ons woord- en beeldmerk is uitsluitend toegestaan na de voorafgaande schriftelijke toestemming door OASE.

Van toepassing zijn onze algemene verkoopvoorwaarden die u op www.oase-livingwater.com kunt inzien en downloaden!

Eco-offensief

Bitron Eco

AquaMax Eco
Premium



UVC VIJVERZUIVERAAR BITRON ECO

100% MEER VERMOGEN*, BIJ EEN ENERGIEBESPARING VAN WEL 50%!**

De Bitron Eco is een hoogefficiënt UVC voorzuiverings-apparaat voor een uiterst intensieve behandeling van zweefalgen, vertroebelende stoffen en schadelijke bacteriën. Hij is verkrijgbaar als 120-, 180- of 240-W-versie en geschikt voor vijvers tot 240 m³. Door de innovatieve UVC lampentechniek zijn hoge doorstroomvolumes bij een optimale energie-efficiëntie en een hoge energiebesparing mogelijk.

- ✓ Hoogste effectiviteit dankzij de perfecte combinatie van doorstroomvolume en bestralingsintensiteit
- ✓ Minder kosten voor de lampen door de 50% langere levensduur (12000 uur)
- ✓ Helder water met wel 50% minder energiekosten**

* Berekend aan de hand van het voorbeeld van de Bitron Eco 240 W in vergelijking met het voorgaande model Bitron C 110 W, dat 305 dagen in de EcoModus 50% in werking is en bij een Midden-Europees temperatuurverloop. Bij andere combinaties is de besparing evt. minder.

** Vergeleken met apparaten zonder stroombesparingsfunctie die continu in werking zijn. Bitron Eco 240 die 305 dagen in de EcoModus 50% in werking is en bij Midden-Europees temperatuurverloop. Bij een andere combinatie is de besparing evt. minder. CO₂-berekening: www.iwr.de



Verdere informatie bij uw OASE vakhandelaar of op www.oase-livingwater.com/eco

Zuiniger verbruik, betere resultaten.

Hiermee plaatst de Bitron Eco nieuwe maatstaven: Want in tegenstelling tot de eenvoudige UVC apparaten zonder stroombesparingsfunctie die het hele jaar door met onverminderde kracht bestralen en zodoende energie verspillen, past de Bitron Eco zich optimaal aan de seizoensgebonden algenbloei aan.

Hierbij wordt steeds slechts zoveel energie gebruikt als werkelijk nodig is. Op deze manier bereikt u een maximaal resultaat, bespaart u energie en contant geld en draagt u tegelijkertijd zorg voor het milieu!

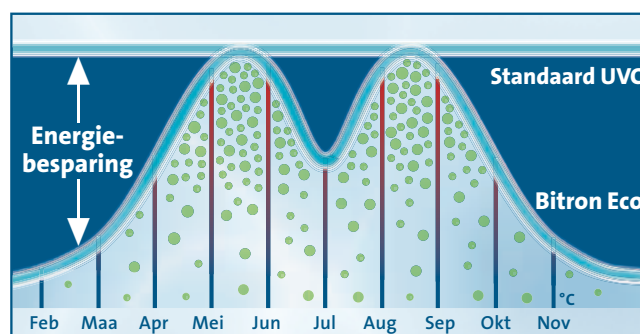

Belasting door algen en ziektekiemen in de loop van het jaar: Energieverbruik van het klassieke UVC apparaat (bovenste as) en de prestatiecurve van de Bitron Eco die – dankzij de intelligente regeltechniek – het jaarlijkse verloop van de algenbloei volgt.

Eco PLUS



Vijverfilterpomp
AquaMax Eco Premium

Ø 1.154,- €*
besparen

VIJVERFILTERPOMP AQUAMAX ECO PREMIUM BETAALT ZICH DOOR ENERGIEBESPARING TERUG!*

- ✓ **Made in Germany.** Hoog kwaliteitsniveau van het design en de ontwikkeling tot aan de productie
- ✓ **Flexibel.** Transportcapaciteit mechanisch en elektronisch regelbaar.
- ✓ **Door de natuur geïnspireerd.** Organisch design met afgeronde oppervlakken en slimme toepassingen.
- ✓ **Niet te stoppen.** Ook vuildeeltjes met een grootte tot 11 mm worden aan het water onttrokken.
- ✓ **Extra toevoer van vuildeeltjes.** Gepatenteerde tweede ingang voor verder filtertoebehoren.
- ✓ **Vorstbestendig tot -20 °C.** Functioneert dankzij de eersteklas vorstbescherming ook in de winter optimaal.
- ✓ **Bescherming bij drooglopen of blokkeren.** Door »Environmental Function Control« (EFC by OASE).

Weergegeven worden de **meerkosten van het energieverbruik** (in vergelijking met de AquaMax Eco Premium) over een periode van 5 jaar. Bron: Laboratoriumtest OASE, zomer 2011–2013, er werden verschillende pompen van meerdere aanbieders getest en uitgemeten. Testopbouw: Meting van het energieverbruik bij een gebruikshoogte van 1 resp. 1,5 m (gemiddeld gebruik) en gebruik van de aanbevolen slangdiameter. Energiekosten werden op basis van de volgende veronderstellingen berekend:

- Genormaliseerd transportvolume
- Looptijd 8760 uur per jaar; 5 jaar looptijd
- Prijs per kW/h 0,25 €

* Besparing op de stroomkosten over een periode van 5 jaar. Berekend aan de hand van het voorbeeld van de AquaMax Eco Premium 16000 in vergelijking met de concurrerende modellen. De energiekosten werden op basis van de volgende veronderstellingen berekend: Genormaliseerd transportvolume, looptijd 8760 uur per jaar; 5 jaar looptijd, prijs per kW/uur 0,25 €.

Goed voor het milieu én voor u door de energie- en kostenbesparing.

Het volgende diagram laat u in één oogopslag zien hoeveel kosten u kunt besparen met een AquaMax Eco Premium.

De aankoopprijs hebt u snel weer terug verdiend!

AquaMax Eco Premium 16000

Getest werden vergelijkbare pompen in het bereik van 14460–16000 l/u, bij een gebruikshoogte van 1,5 m.

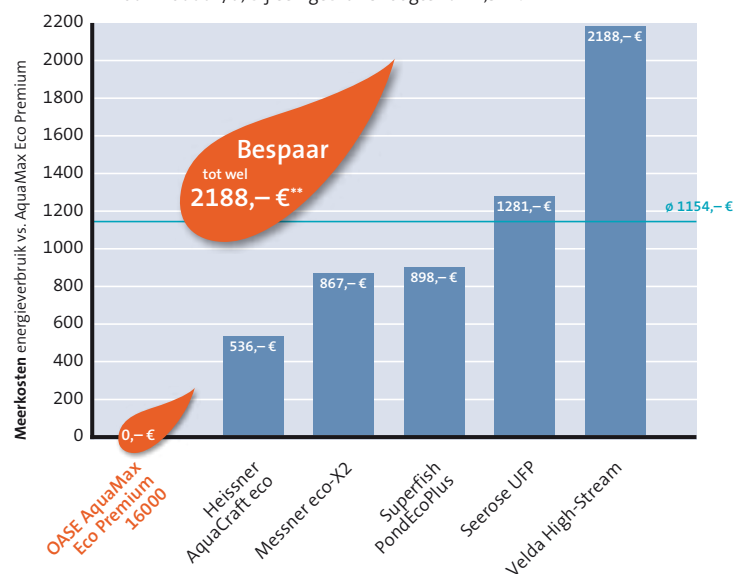

** Besparing op de stroomkosten over een periode van 5 jaar. Deze test is niet gebaseerd op een representatieve enquête. Hij werd door OASE zelf uitgevoerd en niet door een onafhankelijke derde.





A serene landscape featuring a pond in the foreground, a grassy field in the middle ground, and a line of trees in the background. The scene is bathed in a warm, golden light, suggesting a sunset or sunrise. The water in the pond reflects the light, creating a shimmering effect. The overall mood is peaceful and contemplative.

*»Genieten van het leven –
in uw watertuin.«*



Uw OASE handelaar:



OASE B.V. · Dooren 107 · B-1785 Merchtem
Tel.: 0900/246 22 10 · Fax: 0800/023 01 86 · E-mail: info.nl@oase-livingwater.com · www.oase-livingwater.com

OASE B.V.B.A. · Dooren 107 · B-1785 Merchtem
Tel.: (+32) 052/48 47 60 · Fax: (+32) 052/48 47 61 · E-mail: info.be@oase-livingwater.com · www.oase-livingwater.com



40671/09-14 MH De getoonde/aangeboden producten zijn uitsluitend bestemd voor het betreffende beschreven gebruiksdoel. Bij een afwijkend/ondoelmatig gebruik van de door ons genoemde producten stellen wij ons niet aansprakelijk voor gebreken of schade die als gevolg hiervan ontstaan. Beschrijvingen in woord en beeld geven uitdrukkelijk geen producteigenschappen weer. Geringe afwijkingen ten opzichte van de tekst en de afbeeldingen behouden wij ons om technische redenen voor. Met het verschijnen van deze catalogus verliezen alle oude catalogus-versies hun geldigheid. Het gebruik van ons woord- en beeldmerk is uitsluitend toegestaan na de voorafgaande schriftelijke toestemming door OASE. AVP = aambevelen verkoopprijs incl. BTW, onder voorbehoud van wijziging. Onze prijzen zijn excl. Bebat- en Recupelbijdrage voor België en excl. Stibat-, Wecyclebijdrage voor Nederland. Voor al onze leveringen gelden onze algemene verkoopvoorwaarden die u op www.oase-livingwater.com kunt inzien en downloaden!